



Contact SAMSUNG WORLD-WIDE

If you have any questions or comments relating to Samsung products, please contact the SAMSUNG customer care center.

Comment contacter Samsung dans le monde

Si vous avez des suggestions ou des questions concernant les produits Samsung, veuillez contacter le Service Consommateurs Samsung.

Contacte con SAMSUNG WORLD-WIDE

Si tiene alguna pregunta o comentario referente a nuestros productos, por favor contacte con nuestro Servicio de Atención al Cliente.

Country	Customer Care Center ☎	Web Site	Address
CANADA	1-800-SAMSUNG (7267864)	www.samsung.com/ca	Samsung Electronics Canada Inc., Customer Service 55 Standish Court Mississauga, Ontario L5R 4B2 Canada
			Samsung Electronique Canada Inc., Service à la Clientèle 55 Standish Court Mississauga, Ontario L5R 4B2 Canada
U.S.A	1-800-SAMSUNG (7267864)	www.samsung.com	Samsung Electronics America, Inc. 105 Challenger Road Ridgefield Park, NJ 07660-0511



LN-S2738D
LN-S3238D
LN-S3738D

TFT-LCD TELEVISION

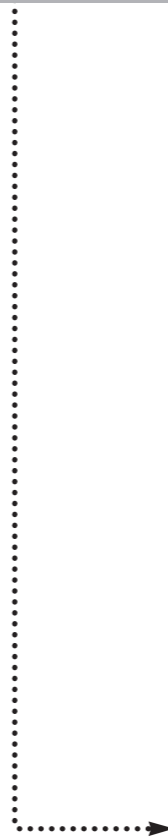

**Owner's
Instructions**

Register your product at
www.samsung.com/global/register

Precautions When Displaying a Still Image

A still image may cause permanent damage to the TV screen.

- Do not display a still image on the LCD panel for more than 2 hours as it can cause screen image retention. This image retention is also known as "screen burn". To avoid such image retention, reduce the degree of brightness and contrast of the screen when displaying a still image.
-  Watching the LCD TV in 4:3 format for a long period of time may leave traces of borders displayed on the left, right and center of the screen caused by the difference of light emission on the screen. Playing a DVD or a game console may cause a similar effect to the screen. Damages caused by the above effect are not covered by the Warranty.
- Displaying still images from Video games and PC for longer than a certain period of time may produce partial after-images. To prevent this effect, reduce the 'brightness' and 'contrast' when displaying still images.

Précautions à prendre lors de l'affichage d'une image fixe

Une image fixe peut causer des dommages irréremédiables à l'écran du téléviseur.

- N'affichez pas une image fixe sur l'écran LCD plus de 2 heures. Cela pourrait provoquer une rémanence de l'image à l'écran. Cette rémanence de l'image est également appelée "brûlure de l'écran". Pour éviter une telle rémanence de l'image à l'écran, réduisez la luminosité et le contraste de l'écran lorsque vous laissez une image fixe affichée.
-  Regarder l'écran LCD du téléviseur en format 4:3 pendant une longue période peut laisser des traces de bordures à gauche, à droite et au centre de l'écran, à cause de la différence d'émission de lumière sur l'écran. La lecture d'un DVD ou l'utilisation d'une console de jeu peut avoir un effet similaire sur l'écran. Les dommages provoqués par les effets qui précèdent ne sont pas couverts par la garantie.
- L'affichage d'images fixes de jeux vidéo et d'ordinateurs pendant plus longtemps qu'une période spécifique peut provoquer des rémanences. Pour éviter cela, réduisez la "luminosité" et le "contraste" lors de l'affichage d'images fixes.

Precauciones al mostrar en la pantalla una imagen fija

La imagen fija puede causar daños permanentes en la pantalla del televisor.

- No deje una imagen fija en la pantalla LCD durante más de dos horas ya que se podría producir una retención de la imagen en la pantalla. Este fenómeno de retención de imágenes también se denomina "quemadura de pantalla". Para evitar que se produzca esa persistencia de la imagen, reduzca el nivel de luminosidad y de contraste de la pantalla cuando muestre imágenes fijas.
-  El uso del televisor LCD en formato 4:3 durante un tiempo prolongado puede dejar rastros de bordes en las partes izquierda, derecha y central de la pantalla debido a las diferencias en la emisión luminica de la pantalla. La reproducción de un DVD o el uso de una consola de videojuegos pueden provocar un efecto similar en la pantalla. Reproducir un DVD o una videoconsola puede causar un efecto similar en la pantalla. La garantía no cubre estos daños.
- Ver imágenes fijas de videojuegos y PC durante más tiempo del indicado puede producir restos de imágenes parciales. Para evitar este efecto, reduzca el 'brillo' y el 'contraste' cuando vea imágenes fijas.

Contents

GENERAL INFORMATION

■ List of Features	2
■ Accessories	2
■ Viewing the Control Panel	3
■ Viewing the Connection Panel	4
■ Remote Control	6
■ Installing Batteries in the Remote Control	7

CONNECTIONS

■ Connecting VHF and UHF Antennas	7
■ Connecting Cable TV	8
■ Connecting a VCR	9
■ Connecting an S-VHS VCR	9
■ Connecting a Camcorder (LN-S3238D, LN-S3738D)	10
■ Connecting a DVD Player/Set-Top Box	10
■ Connecting a DVD Player/Set-Top Box via DVI	10
■ Connecting a DVD Player/Set-Top Box via HDMI	11
■ Connecting a Digital Audio System	11
■ Connecting an Amplifier/DVD Home Theater	12
■ Connecting a PC	12

OPERATION

■ Turning the TV On and Off	13
■ Plug & Play Feature	13
■ Changing Channels	14
■ Adjusting the Volume	15
■ Viewing the Display	15
■ Viewing the Menus	15
■ Memorizing the Channels	16
■ Setting Up Your Remote Control	17
■ To Select the Source (depending on the model)	22
■ To Edit the Input Source Name (depending on the model)	22

PICTURE CONTROL

■ Using Automatic Picture Settings	23
■ Adjusting the Color Tone	24
■ DNE Demo(Digital Natural Image engine)	24
■ Changing the Screen Size	25
■ Freezing the Picture	26
■ Viewing Picture-in-Picture	26

SOUND CONTROL

■ Customizing the Sound	28
■ Using Automatic Sound Settings	28
■ Setting the TruSurround XT	28
■ Choosing a Multi-Channel Sound (MTS) track - Digital	29
■ Choosing a Multi-Channel Sound (MTS) track - Analog	29
■ Selecting the Internal Mute	30
■ Automatic Volume Control	30
■ Setting the On/Off Melody	31
■ Listening to the Sound of the Sub (PIP) Picture	31

CHANNEL CONTROL

■ Selecting the Antenna	32
■ Setting the Channel Manager	32
■ To set-up Your Favorite Channels	33
■ Using the Channel Lists	34
■ Viewing the Channel Lists	34
■ Labeling Channels	35
■ Fine Tuning Analog Channels	35
■ Checking the Digital-Signal Strength	36
■ LNA (Low Noise Amplifier)	36

PC DISPLAY

■ Using Your TV as a Computer (PC) Display	37
■ Display Modes	37
■ Setting up the TV with your PC	38

TIME SETTING

■ Setting the Clock	40
---------------------------	----

FUNCTION DESCRIPTION

■ Selecting a Menu Language	43
■ Setting the Blue Screen Mode	43
■ Selecting the Film Mode	44
■ Digital Noise Reduction	44
■ Using the Game Mode	44
■ Viewing Closed Captions (On-Screen Text Messages) - Analog ...	45
■ Viewing Closed Captions (On-Screen Text Messages) - Digital ..	46
■ Menu Transparency Level	47
■ Using the Energy Saving Feature	47
■ Setting the Function Help	48
■ Using the V-Chip	48

APPENDIX

■ Identifying Problems	55
■ Installing the Stand	56
■ Disconnecting the Stand	56
■ Installing the Wall Mount Kit (LN-S2738D)	57
■ Installing the Wall Mount Kit (LN-S3238D, LN-S3738D)	58
■ Using the Anti-Theft Kensington Lock	59
■ Specifications	59



General Information

List of Features

- ♦ Adjustable picture settings that can be stored in the TV's memory.
- ♦ Automatic timer to turn the TV on and off.
- ♦ A special sleep timer.
- ♦ V-Chip function.
- ♦ Excellent Digital Interface & Networking
With a built-in HD digital tuner, non-subscription HD broadcasts can be viewed with no Set-Top Box needed.
- ♦ Remote Control
The supplied remote can be used to operate the TV as well as most DVD players, Set-top boxes, Cable Boxes and VCRs.
- ♦ Excellent Picture Quality
 - DNIe technology provides life-like clear images.
- ♦ SRS TruSurround XT
 - SRS TruSurround XT provides a virtual Dolby surround system.

Accessories

Please make sure the following items are included with your LCD TV.
If any items are missing, contact your dealer.

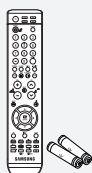

Remote Control & Batteries (AAA x 2)
(BN59-00511A)

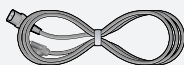

Power Cord
(3903-000144)



Cleaning Cloth
(BN63-01798A)

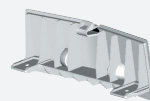

Cover-Bottom
LN-S2738D (BN63-01674A)
LN-S3238D (BN63-01674A)
LN-S3738D (BN63-01955A)

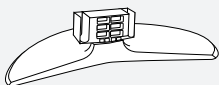

Stand
LN-S2738D (BN96-01727B)
LN-S3238D (BN96-01733B)
LN-S3738D (BN96-02402B)

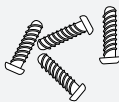

M4 X L16

Stand Screw

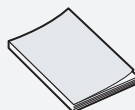

Owner's Instructions

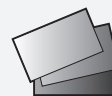

Warranty Card / Registration Card
/Safety Guide Manual
(Not available in all locations)

Viewing the Control Panel

Buttons on the Lower-Right Part of the Panel

The buttons on the lower-right panel control your TV's basic features, including the on-screen menu. To use the more advanced features, you must use the remote control.

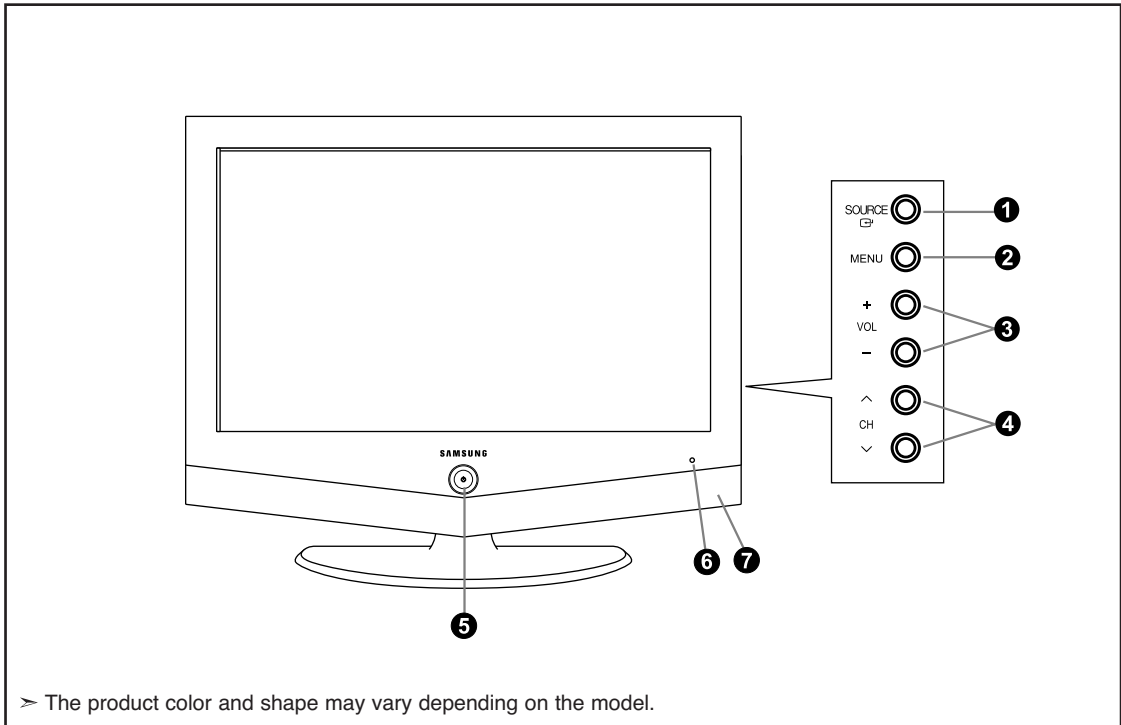

1 SOURCE

Toggles between all the available input sources (TV, AV1, AV2, S-Video1, S-Video2, Component, PC, HDMI1, HDMI2).

In the on-screen menu, use this button as you would use the **ENTER** button on the remote control.

> 27 inch model supports TV, AV, S-Video, Component, PC, HDMI1, and HDMI2 only.

2 MENU

Press to see an on-screen menu of your TV's features.

3 + VOL -

Press to decrease or increase the volume.

In the on-screen menu, use the + VOL - buttons as you would use the ◀ and ▶ buttons on the remote control.

4 ^ CH v

Press to change channels.

In the on-screen menu, use the ^ CH v buttons as you would use the ▼ and ▲ buttons on the remote control.

5 (POWER)

Press to turn the TV on and off.

Power Indicator

Blinks and turns off when the power is on and lights up in stand-by mode.

6 Remote Control Sensor

Aim the remote control towards this spot on the TV.

7 Speakers

Viewing the Connection Panel

Rear Panel Jacks

Use the rear panel jacks to connect A/V components that will be connected continuously, such as VCR or DVD players. For more information on connecting equipment, see pages 7-12.

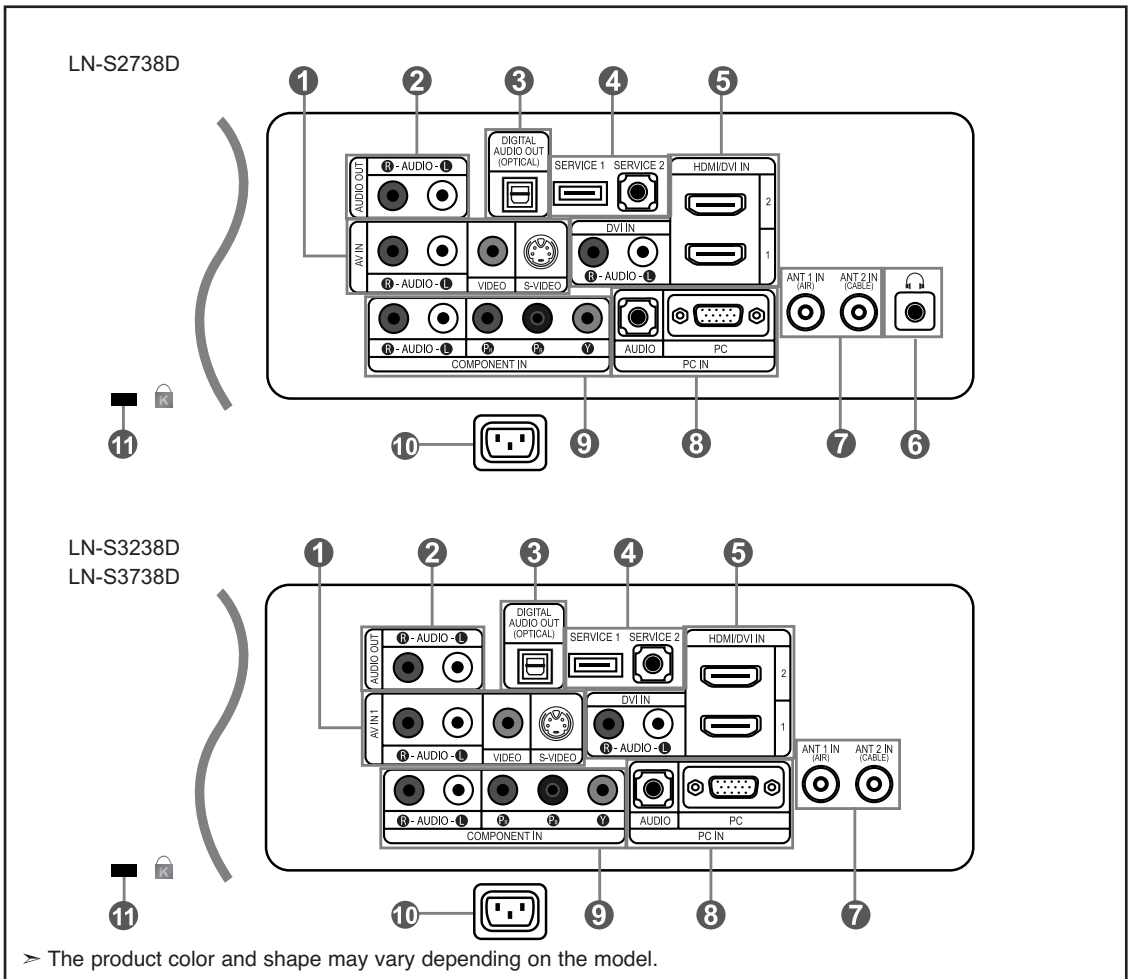

> The product color and shape may vary depending on the model.

1 AV IN1

Video and audio inputs for external devices, such as a camcorder or VCR.

S-VIDEO 1

Connect an S-Video signal from a camcorder or VCR.

2 AUDIO OUT

Connect to the audio input jacks on your Amplifier/Home theater.

3 DIGITAL AUDIO OUT (OPTICAL)

Connect to a Digital Audio component.

4 SERVICE 1/SERVICE 2

Connector for service only.

5 HDMI/DVI IN 1,2 / DVI IN (R-AUDIO-L)

Connect to the HDMI jack of a device with an HDMI output. Use the HDMI/DVI terminal for DVI connection to an external device. You should use the DVI to HDMI cable or DVI-HDMI adapter (DVI to HDMI) for video connection, and the DVI-IN 'R-AUDIO-L' terminal for audio.

- **HDMI/DVI IN terminal does not support PC.**

- No sound connection is needed for an HDMI to HDMI connection.

6 HEADPHONE (LN-S2738D)

Connect a set of external headphones for private listening.

7 ANT 1 IN/ANT 2 IN

Connect to an antenna or cable TV system.

8 PC IN

Connect to the video and audio output jacks on your PC.

9 COMPONENT IN

Connect Component video/audio.

10 POWER INPUT

Connect the supplied power cord.

> The place of the power input may be different depending on its model.

11 KENSINGTON LOCK

The Kensington lock (optional) is a device used to physically fix the system when used in a public place. If you want to use a locking device, contact the dealer where you purchased the TV.

> The place of the Kensington Lock may be different depending on its model.

Side Panel Jacks (LN-S3238D, LN-S3738D)

Use the left side panel jacks to connect a component that is used only occasionally, such as a camcorder or video game. (See page 10)

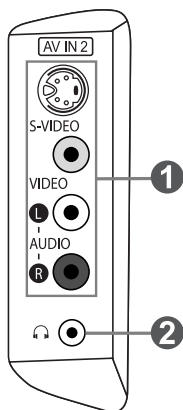

1 AV IN2

Video and audio inputs for external devices.

S-VIDEO 2

Video inputs for external devices with an S-Video output.

2 HEADPHONE

Connect a set of external headphones for private listening.

Remote Control

You can use the remote control up to a distance of about 23 feet from the TV. When using the remote, always point it directly at the TV. You can also use your remote control to operate your VCR, Cable box, DVD player, or Set-Top Box.

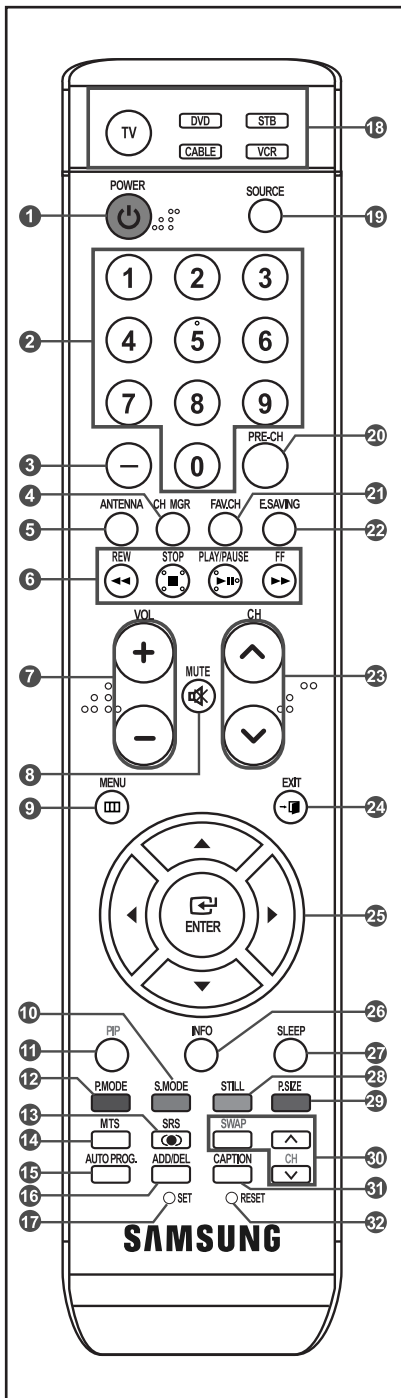

- 1 POWER** Turns the TV on and off.
- 2 NUMERIC BUTTONS** Press to change the channel.
- 3 -** Press to select additional channels (digital and analog) being broadcast by the same station. For example, to select channel "54-3", press "54", then press "-" and "3".
- 4 CH MGR** Used to display Channel Lists on the screen.
- 5 ANTENNA** Press to select "AIR" or "CABLE".
- 6 VCR/DVD Functions**
 - Rewind
 - Stop
 - Play/Pause
 - Fast/Forward
- 7 VOL / VOL** Press to increase or decrease the volume.
- 8 (MUTE)** Press to temporarily cut off the sound.
- 9 MENU** Displays the main on-screen menu.
- 10 S.MODE** Sound mode selection.
- 11 PIP** Picture-in Picture ON/OFF.
- 12 P.MODE** Picture effect selection.
- 13 SRS** Selects SRS TruSurround XT mode.
- 14 MTS** Press to choose stereo, mono or Separate Audio Program (SAP broadcast).
- 15 AUTO PROG.** Press to automatically store selected TV/Cable channels.
- 16 ADD/DEL** Use to store and delete channels to/from memory.
- 17 SET** Sets the remote to control your TV, VCR, Cable, DVD, or Set-Top Box
- 18 TV, DVD, STB, CABLE, VCR** Press to operate your TV, DVD, STB, CABLE (box), or VCR
- 19 SOURCE** Press to display all of the available video sources.
- 20 PRE-CH** Tunes to the previous channel.
- 21 FAV.CH** Press to switch to your favorite channels.
- 22 E.SAVING** Adjusts screen brightness to save energy.
- 23 CH / CH** Press to change channels.
- 24 EXIT** Press to exit the menu.
- 25 UP / DOWN / LEFT / RIGHT / ENTER** Use to select on-screen menu items and change menu values.
- 26 INFO** Press to display information on the TV screen.
- 27 SLEEP** Press to select a preset time interval for automatic shut off.
- 28 STILL** Press to stop the action during a particular scene. Press again to resume normal video.
- 29 P.SIZE** Picture size selection.
- 30 PIP FUNCTIONS**
 - SWAP:** Switches the main and sub (PIP) picture.
 - CH:** Displays the available channels in sequence. (These buttons change channels in the PIP window only.)
- 31 CAPTION** Controls the caption decoder.
- 32 RESET** When your remote does not work, change the batteries and press the RESET button for 2-3 seconds before use.

> This is a special remote control for the visually impaired, and has Braille points on the Power, Channel, Volume, Stop and Play/Pause buttons.

> The performance of the remote control may be affected by bright light.

Installing Batteries in the Remote Control

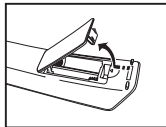

1. Lift the cover at the back of the remote control upward as shown in the figure.
2. Install two AAA size batteries.
 - > Make sure to match the "+" and "-" ends of the batteries with the diagram inside the compartment.
3. Replace the cover.
 - > Remove the batteries and store them in a cool, dry place if you won't be using the remote control for a long time. The remote control can be used up to about 23 feet from the TV. (Assuming typical TV usage, the batteries last for about one year.)

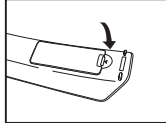
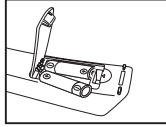

- > **If the remote control doesn't work, check the following:**
 1. Is the TV power on?
 2. Are the plus and minus ends of the batteries reversed?
 3. Are the batteries drained?
 4. Is there a power outage, or is the power cord unplugged?
 5. Is there a special fluorescent light or neon sign nearby?

Connections

Connecting VHF and UHF Antennas

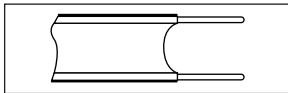

If your antenna has a set of leads that look like this, see "Antennas with 300 Ω Flat Twin Leads" below.

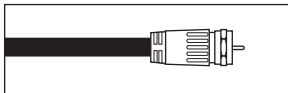

If your antenna has one lead that looks like this, see "Antennas with 75 Ω Round Leads".
If you have two antennas, see "Separate VHF and UHF Antennas".

Antennas with 300 Ω Flat Twin Leads

If you are using an off-air antenna (such as a roof antenna or "rabbit ears") that has 300 Ω twin flat leads, follow the directions below.

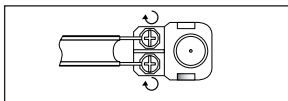

1. Place the wires from the twin leads under the screws on a 300-75 Ω adapter (not supplied).
Use a screwdriver to tighten the screws.

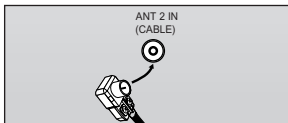

2. Plug the adaptor into the ANT 2 IN (CABLE) terminal on the back of the TV.

Antennas with 75 Ω Round Leads

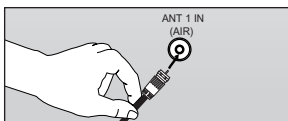

1. Plug the antenna lead into the ANT 1 IN (AIR) terminal on the back of the TV.

Separate VHF and UHF Antennas

If you have two separate antennas for your TV (one VHF and one UHF), you must combine the two antenna signals before connecting the antennas to the TV. This procedure requires an optional combiner-adaptor (available at most electronics shops).

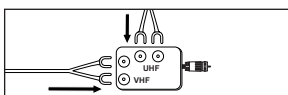

1. Connect both antenna leads to the combiner.

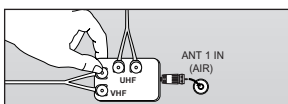

2. Plug the combiner into the ANT 1 IN (AIR) terminal on the bottom of the rear panel.

Connecting Cable TV

To connect to a cable TV system, follow the instructions below.

Cable without a Cable Box

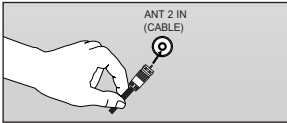

1. Plug the incoming cable into the ANT 2 IN (CABLE) terminal on the back of the TV.
 - Because this TV is cable-ready, you do not need a cable box to view unscrambled cable channels.

Connecting to a Cable Box that Descrambles All Channels

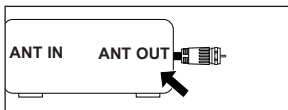

1. Find the cable that is connected to the ANT OUT terminal on your cable box.
 - This terminal might be labeled "ANT OUT", "VHF OUT" or simply, "OUT".

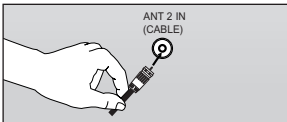

2. Connect the other end of this cable to the ANT 2 IN (CABLE) terminal on the back of the TV.

Connecting to a Cable Box that Descrambles Some Channels

If your cable box descrambles only some channels (such as premium channels), follow the instructions below. You will need a two-way splitter, an RF (A/B) switch, and four lengths of RF cable. (These items are available at most electronics stores.)

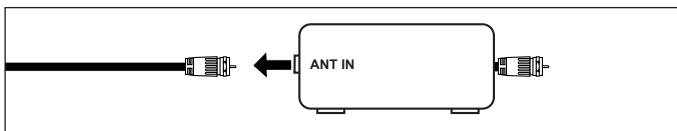

1. Find and disconnect the cable that is connected to the ANT IN terminal on your cable box.
 - This terminal might be labeled "ANT IN", "VHF IN" or simply, "IN".

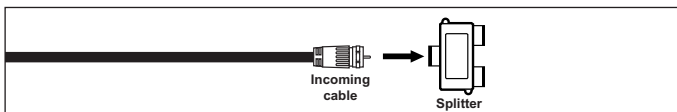

2. Connect this cable to a two-way splitter.

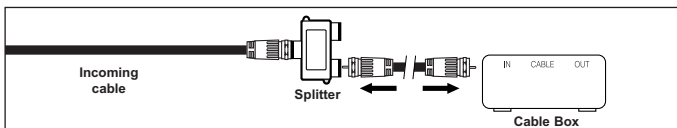

3. Connect an RF cable between an OUTPUT terminal on the splitter and the IN terminal on the cable box.

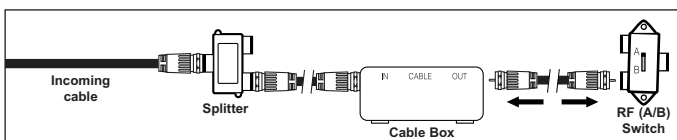

4. Connect an RF cable between the ANT OUT terminal on the cable box and the B-IN terminal on the RF (A/B) switch.

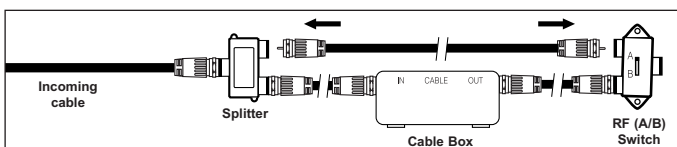

5. Connect another cable between the other OUTPUT terminal on the splitter and the A-IN terminal on the RF (A/B) switch.

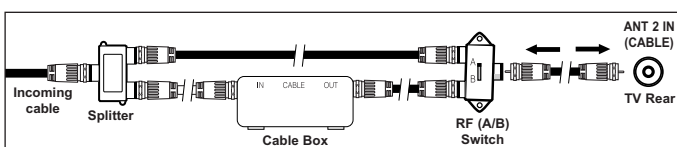

6. Connect the last RF cable between the OUT terminal on the RF (A/B) switch and the ANT 2 IN (CABLE) terminal on the rear of the TV.

After you have made this connection, set the A/B switch to the "A" position for normal viewing. Set the A/B switch to the "B" position to view scrambled channels. (When you set the A/B switch to "B", you will need to tune your TV to the cable box's output channel, which is usually channel 3 or 4.)

Connecting a VCR

These instructions assume that you have already connected your TV to an antenna or a cable TV system (according to the instructions on pages 7-8). Skip step 1 if you have not yet connected to an antenna or a cable system.

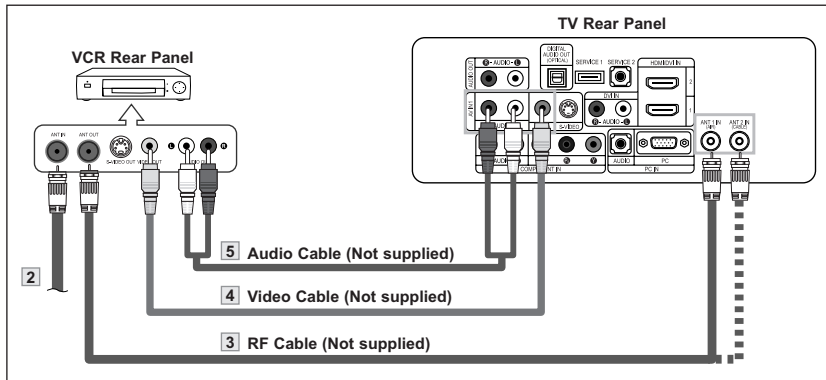
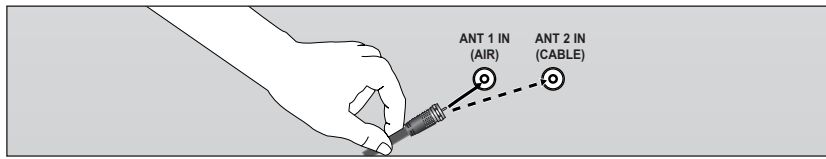

1. Unplug the cable or antenna from the back of the TV.
2. Connect the cable or antenna to the ANT IN terminal on the back of the VCR.
3. Connect an RF Cable between the ANT OUT terminal on the VCR and the ANT 1 IN (AIR) or ANT 2 IN (CABLE) terminal on the TV.
4. Connect a Video Cable between the VIDEO OUT jack on the VCR and the AV IN 1 [VIDEO] jack on the TV.
5. Connect Audio Cables between the AUDIO OUT jacks on the VCR and the AV IN 1 [R-AUDIO-L] jacks on the TV.

> If you have a "mono" (non-stereo) VCR, use a Y-connector (not supplied) to hook up to the right and left audio input jacks of the TV. If your VCR is stereo, you must connect two cables.

Follow the instructions in "Viewing a VCR or Camcorder Tape" to view your VCR tape.

- > Each VCR has a different back panel configuration.
- > When connecting a VCR, match the color of the connection terminal to the cable.

Connecting an S-VHS VCR

Your Samsung TV can be connected to an S-Video signal from an S-VHS VCR. (This connection delivers a better picture as compared to a standard VHS VCR.)

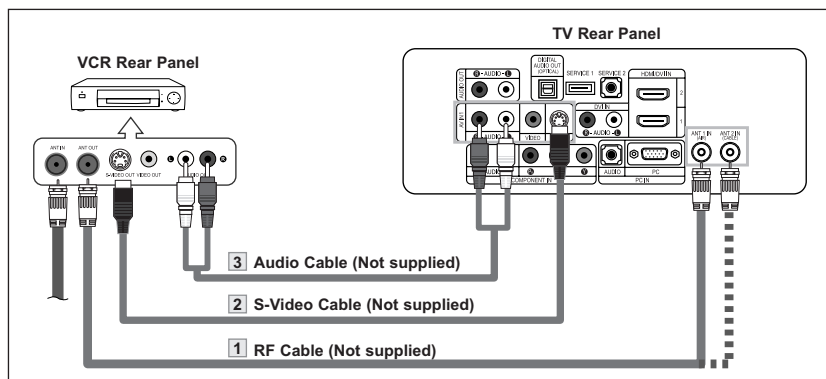

1. To begin, follow steps 1-3 in the previous section to connect the antenna or cable to your VCR and your TV.
2. Connect an S-Video Cable between the S-VIDEO OUT jack on the VCR and the AV IN1 [S-VIDEO] jack on the TV.
3. Connect Audio Cables between the AUDIO OUT jacks on the VCR and the AV IN1 [R-AUDIO-L] jacks on the TV.

An S-Video cable is usually included with an S-VHS VCR. (If not, check your local electronics store.)

- > Each S-VHS VCR has a different back panel configuration.
- > When connecting an S-VHS VCR, match the color of the connection terminal to the cable.

Connecting a Camcorder (LN-S3238D, LN-S3738D)

The side panel jacks on your TV make it easy to connect a camcorder to your TV. They allow you to view the camcorder tapes without using a VCR.

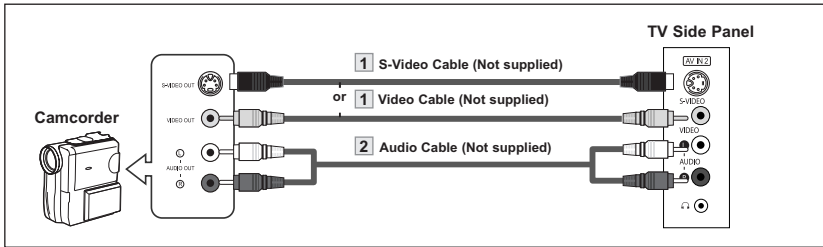

- Each Camcorder has a different back panel configuration.
- When connecting a Camcorder, match the color of the connection terminal to the cable.

1. Connect a Video Cable (or S-Video Cable) between the AV IN2 [VIDEO] (or S-VIDEO) jack on the TV and the VIDEO OUT jack on the camcorder.
2. Connect Audio Cables between the AV IN2 [R-AUDIO-L] jacks on the TV and the AUDIO OUT jacks on the camcorder.

Connecting a DVD Player/Set-Top Box

The rear panel jacks on your TV make it easy to connect a DVD player to your TV.

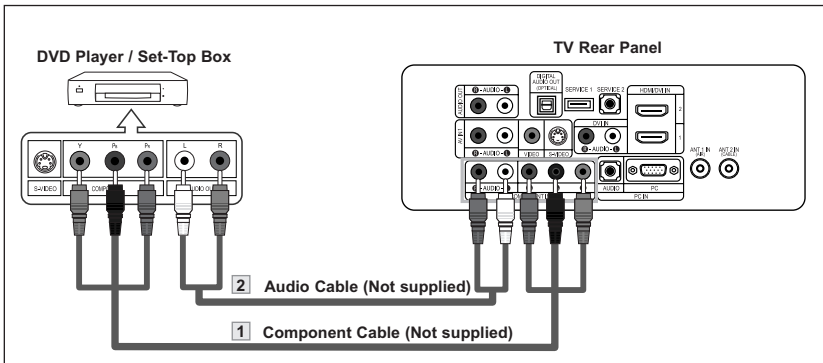

- Component video separates the video into Y (Luminance (brightness)), Pb (Blue) and Pr (Red) for enhanced video quality. Be sure to match the component video and audio connections. For example, if connecting the video cable to COMPONENT IN, connect the audio cable to COMPONENT IN also.
- Each DVD player/Set-top box has a different back panel configuration.
- When connecting a DVD player/Set-top box, match the color of the connection terminal to the cable.

1. Connect a Component Cable between the COMPONENT IN [Y, P_B, P_R] jacks on the TV and the COMPONENT OUT [Y, P_B, P_R] jacks on the DVD player/Set-Top Box.
2. Connect Audio Cables between the COMPONENT IN [R-AUDIO-L] jacks on the TV and the AUDIO OUT jacks on the DVD player/Set-Top Box.

Connecting a DVD Player/Set-Top Box via DVI

This connection can only be made if there is a DVI Output connector on the external device.

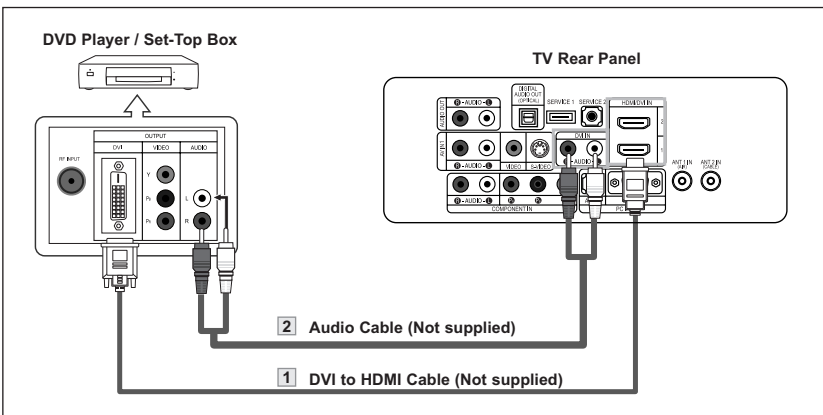

- Each DVD player/Set-top box has a different back panel configuration.
- When connecting a DVD player/Set-top box, match the color of the connection terminal to the cable.

1. Connect a DVI to HDMI Cable or DVI-HDMI Adapter between the HDMI/DVI IN 1 or HDMI/DVI IN 2 connector on the TV and the DVI connector on the DVD player/Set-Top Box.
2. Connect Audio Cables between the DVI IN [R-AUDIO-L] jack on the TV and the AUDIO OUT jacks on the DVD player/Set-Top Box.

Connecting a DVD Player/Set-Top Box via HDMI

This connection can only be made if there is an HDMI Output connector on the external device.

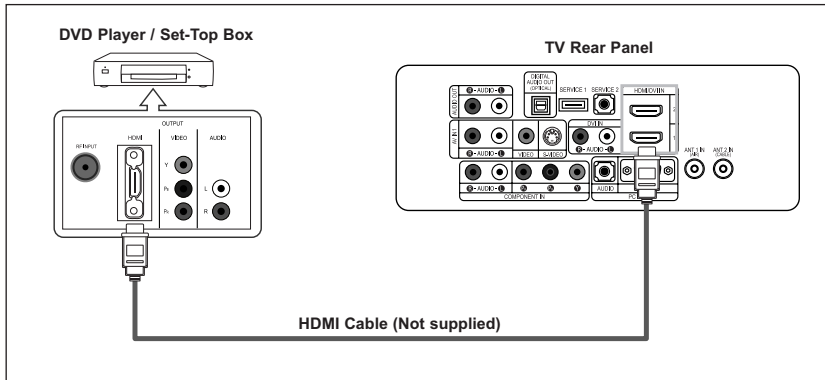

1. Connect an HDMI Cable between the HDMI/DVI 1 or HDMI/DVI 2 connector on the TV and the HDMI connector on the DVD player/Set-Top Box.

What is HDMI?

- HDMI, or high-definition multimedia interface, is a next-generation interface that enables the transmission of digital audio and video signals using a single cable without compression.
- "Multimedia interface" is a more accurate name for it especially because it allows multiple channels of digital audio (5.1 channels).

The difference between HDMI and DVI is that the HDMI device is smaller in size, has the HDCP (High Bandwidth Digital Copy Protection) coding feature installed, and supports multi-channel digital audio.

- Each DVD player/Set-top box has a different back panel configuration.
- When connecting a DVD player/Set-top box, match the color of the connection terminal to the cable.

Connecting a Digital Audio System

The rear panel jacks on your TV make it easy to connect a Digital Audio System to your TV.

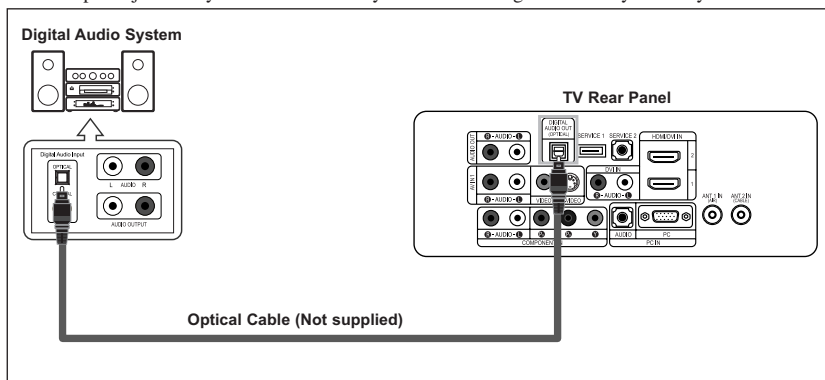

1. Connect an Optical Cable between the DIGITAL AUDIO OUT (OPTICAL) jacks on the TV and the Digital Audio Input jacks on the Digital Audio System.

When a Digital Audio System is connected to the "DIGITAL AUDIO OUT (OPTICAL)" terminal: Decrease the gain (volume) of the TV, and adjust the volume level with the system's volume control.

What is OPTICAL?

- Converts the electric signal into an optical light signal, and transmits it through glass fibers. S/PDIF is a transmission system of digital audio in the form of a light wave that uses a glass conductor.

- 5.1CH audio is possible when the TV is connected to an external device supporting 5.1CH.
- Each Digital Audio System has a different back panel configuration.

Connecting an Amplifier/DVD Home Theater

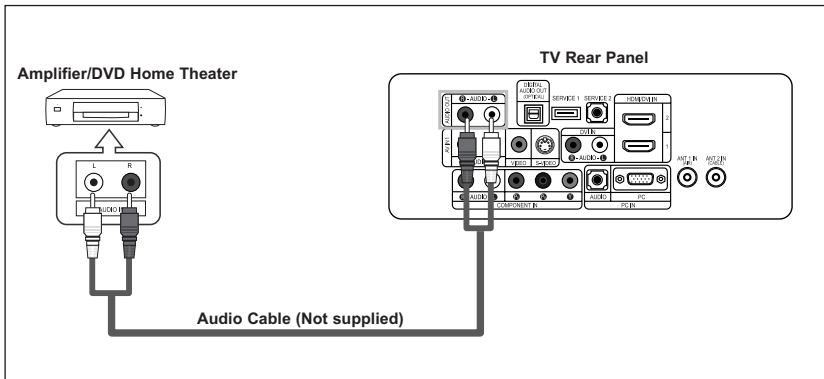

- Each Amplifier/DVD Home Theater has a different back panel configuration.
- When connecting an Amplifier/DVD Home Theater, match the color of the connection terminal to the cable.

1. Connect Audio Cables between the AUDIO OUT [R-AUDIO-L] on the TV and AUDIO IN [R-AUDIO-L] on the Amplifier/DVD Home Theater.

When an audio amplifier is connected to the "AUDIO OUT [L-AUDIO-R]" terminals: Decrease the gain (volume) of the TV, and adjust the volume level with the Amplifier's volume control.

Connecting a PC

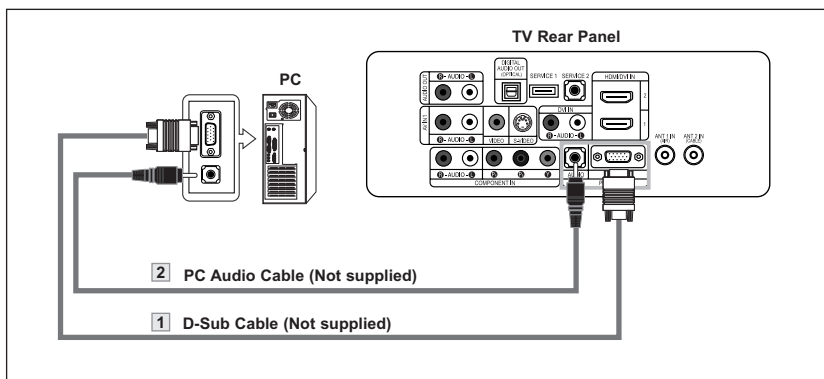

- Each PC has a different back panel configuration.
- When connecting a PC, match the color of the connection terminal to the cable.
- **The HDMI/DVI jacks do not support PC connection.**

1. Connect a D-Sub Cable between PC IN [PC] connector on the TV and the PC output connector on your computer.
2. Connect a PC Audio Cable between PC IN [AUDIO] jack on the TV and the Audio Out jack of the sound card on your computer.

	Internal Speakers			Audio Out (Optical, L/R Out)		
	RF	AV, S-Video	Component, PC, HDMI	RF	AV, S-Video	Component, PC, HDMI
Internal Mute Off	Speaker Output	Speaker Output	Speaker Output	Sound Output	Sound Output	Sound Output
Internal Mute On	Mute	Mute	Mute	Sound Output	Sound Output	Sound Output
Video No Signal	Mute	Mute	Mute	Mute	Mute	Mute

When "Internal mute" is set to "On", Sound menu except "Multi-Track Options" cannot be adjusted.

- See Selecting the Internal Mute on page 30.

Operation

Turning the TV On and Off



Press the **POWER**  button on the remote control.
You can also use the  button on the front of the panel.

Plug & Play Feature

When the TV is initially powered on, two basic customer settings proceed automatically and subsequently:

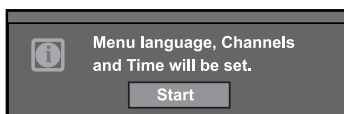

1. Press the **POWER**  button on the remote control.
The message "Menu language, Channels and Time will be set." is displayed.
Press the **ENTER** button, then "Select the language of the OSD" menu is automatically displayed.



2. Press the **ENTER** button to enter the language.
Press the **▲** or **▼** buttons to select language, then the **ENTER** button.
"Select the antennas to memorize." menu is automatically displayed.

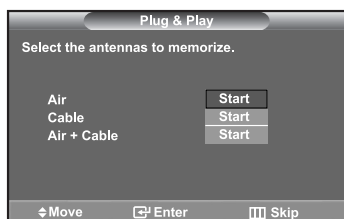

3. Press the **▲** or **▼** buttons to memorize the channels of the selected connection. Press the **ENTER** button to select "Start".
 - If the antenna is connected to ANT 1 (AIR), select "Air" and if it is connected to ANT 2 (CABLE), select "Cable".
 - If both ANT 1 (AIR) and ANT 2 (CABLE) are connected, select the "Air + Cable".
 - In Cable mode, you can select the correct signal source among STD, HRC, and IRC by pressing the **▲** or **▼** button, then press the **ENTER** button.
Contact your local cable company to identify the type of cable system that exists in your particular area.



4. The TV will begin memorizing all of the available channels.
After all the available channels are stored, the Auto program menu reappears.
Press the **ENTER** button when channel memorization is complete.
"Select the clock mode." menu is automatically displayed.
 - To stop the search before it has finished, press the **ENTER** button with stop selected.

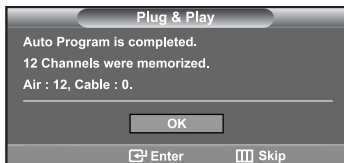

5. Press the **ENTER** button.
Press the **▲** or **▼** buttons to select "Manual" or "Auto", then the **ENTER** button.
Switches the Daylight Saving Time function on or off.

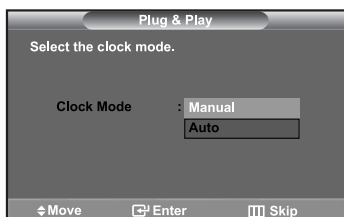



- Press the **ENTER** button.
Press the **▲** or **▼** buttons to select “Yes” or “No”, then the **ENTER** button.
“Select the time zone in which you live” menu is automatically displayed.

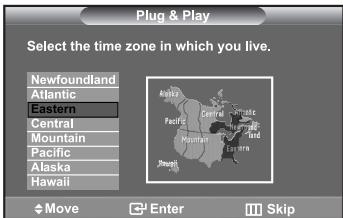

- Press the **▲** or **▼** buttons to highlight the time zone for your local area (and to move the highlight to the appropriate time zone on the map of the United States). Press the **ENTER** button. If you have received a digital signal, the time will be set automatically.
If not, see page 40 to set the clock.

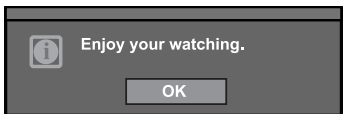

- The message “Enjoy your watching.” is displayed.
When you have finished, press the **ENTER** button.

If you want to reset this feature...



- Press the **MENU** button.
Press the **▲** or **▼** buttons to select “Setup”, then press the **ENTER** button.
 - Press the **▲** or **▼** buttons to select “Plug & Play”.
Press the **ENTER** button.
For further details on setting up options, refer to the previous page.
- Plug & Play can only be accessed in the TV mode.

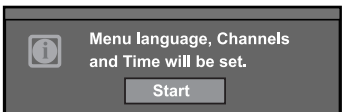

Changing Channels

Using the Channel Buttons

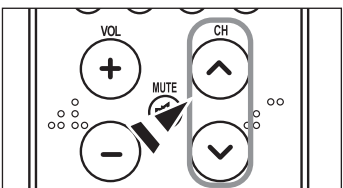

- Press the **CH** or **CH** button to change channels.
 - When you press the **CH** or **CH** button, the TV changes channels in sequence. You will see all the channels that the TV has memorized. (The TV must have memorized at least three channels). You will not see channels that were either erased or not memorized. See page 16 to memorize channels.

Using the PRE-CH Button to select the Previous Channel

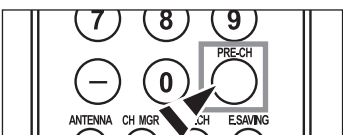

- Press the **PRE-CH** button.
The TV will switch to the last channel viewed.
 - To quickly switch between two channels that are far apart, tune to one channel, then use the number button to select the second channel. Then use the **PRE-CH** button to quickly alternate between them.

Adjusting the Volume

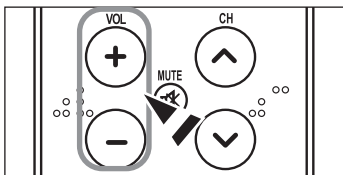

1. Press the **VOL** \oplus or **VOL** \ominus buttons to increase or decrease the volume.

Using Mute

At any time, you can cut off the sound using the **MUTE** button.



1. Press **MUTE** button and the sound cuts off.
The word "Mute" will appear in the lower-left corner of the screen.
2. To turn mute off, press the **MUTE** button again, or simply press the **VOL** \oplus or **VOL** \ominus buttons.

Viewing the Display

The display identifies the current channel and the status of certain audio-video settings.

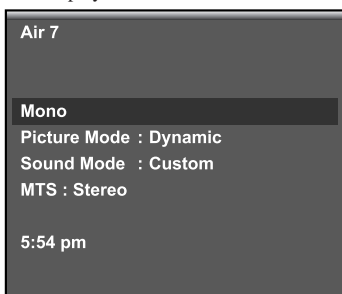

1. Press the **INFO** button on the remote control.
The TV will display the channel, the type of sound, and the status of certain picture and sound settings.
- The display screen disappear after about ten seconds.



- Press the **INFO** button once more or wait approximately 10 seconds and it disappears automatically.

Viewing the Menus

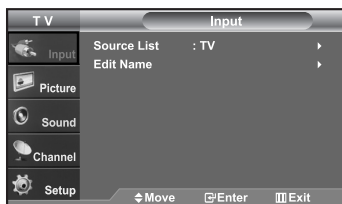

1. With the power on, press the **MENU** button.
The main menu appears on the screen. Its left side has five icons: Input, Picture, Sound, Channel, Setup.
2. Use the \blacktriangle or \blacktriangledown buttons to select one of the five icons.
Then press the **ENTER** button to access the icon's sub-menu.
3. Press the **EXIT** button to exit.



- The on-screen menus disappear from the screen after about two minutes.

Memorizing the Channels

Your TV can memorize and store all of the available channels for both “off-air” (antenna) and cable channels.

After the available channels are memorized, use the **CH** or **CH** buttons to scan through the channels.

This eliminates the need to change channels by entering the channel digits. There are three steps for memorizing channels: selecting a broadcast source, memorizing the channels (automatic) and adding or deleting channels (channel manager).

Selecting the Video Signal-source

Before your television can begin memorizing the available channels, you must specify the type of signal source that is connected to the TV (i.e. an antenna or a cable system).

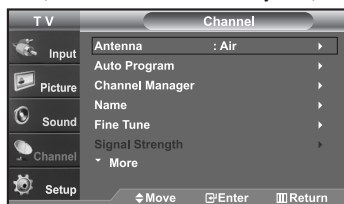

1. Press the **MENU** button to display the menu.
Press the **▲** or **▼** buttons to select “Channel”, then press the **ENTER** button.

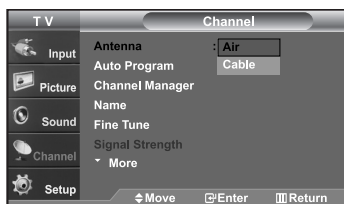

2. Press the **ENTER** button select “Antenna”.
Press the **▲** or **▼** buttons to select “Air” or “Cable”, then press the **ENTER** button.
Press the **EXIT** button to exit.

Storing Channels in Memory (Automatic Method)



1. Press the **MENU** button to display the menu.
Press the **▲** or **▼** buttons to select “Channel”, then press the **ENTER** button.
2. Press the **▲** or **▼** buttons to select “Auto Program”, then press the **ENTER** button.

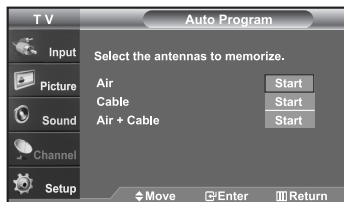

3. Press the **▲** or **▼** buttons to select the antenna connection, then press the **ENTER** button.
 - Air: “Air” antenna signal. / Cable: “Cable” antenna signal. / Air+Cable: “Air” and “Cable” antenna signals.

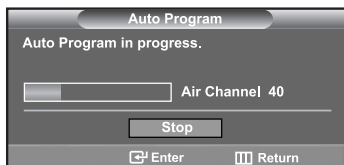

4. After all the available channels are stored, the “Auto Program” menu reappears.
Press the **EXIT** button to exit.

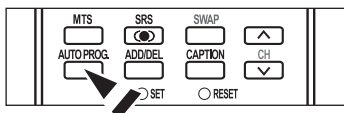
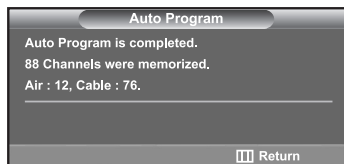

- Alternatively, you can press the **AUTO PROG.** button on the remote control to bring up the Auto Program menu.

Setting Up Your Remote Control

After it has been set up properly, your remote control can operate in five different modes: TV, VCR, Cable, DVD, or Set-Top Box. Pressing the corresponding button on the remote control allows you to switch between these modes, and control whichever piece of equipment you choose.

➤ The remote control might not be compatible with all DVD Players, VCRs, Cable boxes, and Set-Top Boxes.

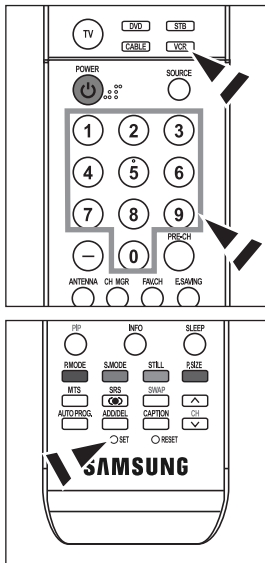

Setting Up the Remote to Operate Your VCR

1. Turn off your VCR.
2. Press the **VCR** button on your TV's remote control.
3. Press the **SET** button on your TV's remote control.
4. Using the number buttons on your remote control, enter three digits of the VCR code listed on page 19 of this manual for your brand of VCR. Make sure you enter three digits of the code, even if the first digit is a "0". (If more than one code is listed, try the first one.)
5. Press the **POWER** button on the remote control. Your VCR should turn on if your remote is set up correctly.

If your VCR does not turn on after set-up, repeat steps 2, 3 and 4, but try one of the other codes listed for your brand of VCR. If no other codes are listed, try each VCR code, 000 through 080.

Note on Using Remote Control Modes: VCR

When your remote control is in "VCR" mode, the volume buttons still control your TV's volume.

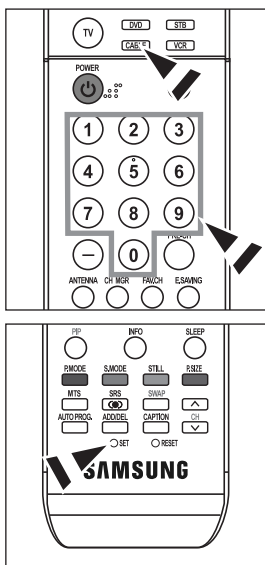

Setting Up the Remote to Operate Your Cable Box

1. Turn off your cable box.
2. Press the **CABLE** button on your TV's remote control.
3. Press the **SET** button on your TV's remote control.
4. Using the number buttons on your remote control, enter three digits of the cable box code listed on page 20 of this manual for your brand of cable box. Make sure you enter three digits of the code, even if the first digit is a "0". (If more than one code is listed, try the first one.)
5. Press the **POWER** button on the remote control. Your cable box should turn on if your remote is set up correctly.

If your cable box does not turn on after set-up, repeat steps 2, 3 and 4, but try one of the other codes listed for your brand of cable box. If no other codes are listed, try each code, 000 through 046.

Note on Using Remote Control Modes: Cable Box

When your remote control is in "CABLE" mode, the volume buttons still control your TV's volume.

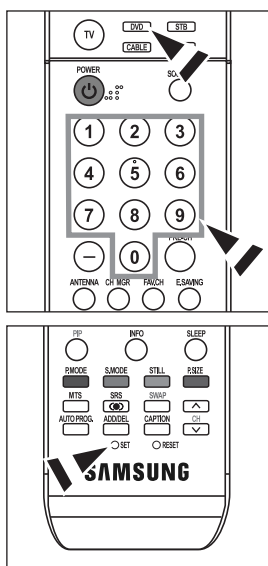

Setting Up the Remote to Operate Your DVD

1. Turn off your DVD.
2. Press the **DVD** button on your TV's remote control.
3. Press the **SET** button on your TV's remote control.
4. Using the number buttons on your remote control, enter three digits of the DVD code listed on page 20~21 of this manual for your brand of DVD. Make sure you enter three digits of the code, even if the first digit is a "0". (If more than one code is listed, try the first one.)
5. Press the **POWER** button on the remote control.
Your DVD should turn on if your remote is set up correctly.

If your DVD does not turn on after set-up, repeat steps 2, 3 and 4, but try one of the other codes listed for your brand of DVD. If no other codes are listed, try each code, 000 through 141.

Note on Using Remote Control Modes: DVD

When your remote control is in "DVD" mode, the volume buttons still control your TV's volume.

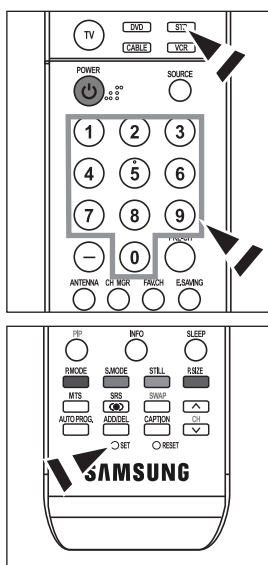

Setting Up the Remote to Operate Your Set Top Box

1. Turn off your STB.
2. Press the **STB** button on your TV's remote control.
3. Press the **SET** button on your TV's remote control.
4. Using the number buttons on your remote control, enter three digits of the STB code listed on page 21 of this manual for your brand of STB. Make sure you enter three digits of the code, even if the first digit is a "0". (If more than one code is listed, try the first one.)
5. Press the **POWER** button on the remote control.
Your STB should turn on if your remote is set up correctly.

If your STB does not turn on after set-up, repeat steps 2, 3 and 4, but try one of the other codes listed for your brand of STB. If no other codes are listed, try each code, 000 through 074.

Note on Using Remote Control Modes: STB

When your remote control is in "STB" mode, the volume buttons still control your TV's volume.

Remote Control Codes

VCR

Brand	Code
SAMSUNG	000 001 002 003 004 005 077 078 079
ADMIRAL	020
AIWA	025
AKAI	004 027 032
AUDIO DYNAMICS	007 026
BELL&HOWELL	018
BROKSONIC	022
CANDLE	002 003 006 008 015 055
CANON	021 056
CITIZEN	002 003 006 008 015 055
COLORTYME	007
CRAIG	002 024
CURTIS MATHES	002 007 008 017 021 025 056 064 066
DAEWOO	003 010 011 012 013 014 015 016
DB	007 026
DIMENSIA	017
DYNATECH	025
ELECTROHOME	034
EMERSON	001 003 006 021 022 025 030 032 034 040 047 050 052 060 063 065 066 067 069 073
FISHER	018 024 028 029 048 051 061
FUNAI	025
GENERAL ELECTRIC	002 005 017 021 056
GO VIDEO	002
HARMAN KARDON	007
HITACHI	019 025 041 042 074
INSTANT REPLAY	021
JC PENNEY	002 007 018 019 021 026 037 041 054 056
JCL	007 008 018 021 026 037
JVC	081 082 083
KENWOOD	007 008 018 021 026 037
KLH	070
KONIA	036
LG(Goldstar)	006 007 008 009 010
LLOYD	025
LOGIK	038
LXI	025
MAGNAVOX	021 056 059
MARANTZ	007 008 018 021 026 037 062
MARTA	006
MEI	021
MEMOREX	006 021 024 025
MGA	034
MIDLAND	005
MINOLTA	019 041 075
MITSUBISHI	019 034 041 046

Brand	Code
MONTGOMERY WARD	020
MTC	002 025
MULTITECH	002 005 025 038
NEC	007 008 018 026 037 062 064
OPTIMUS	020
ORION	073 074 075 076
PANASONIC	021 056 071 072
PENTAX	019 041 075
PENTEX RESEARCH+	008
PHILCO	021 056 059
PHILIPS	021 080
PIONEER	019 026 039 053
PORTLAND	015 049 055
PROSCAN	017
QUARTZ	018
QUASAR	021 056
RADIO SHACK/REALISTIC	006 018 020 021 024 025 029 034 048 056
RCA	002 017 019 021 035 041 043 057 068 076
SANSUI	026
SANYO	018 024
SCOTT	003 047 052 067
SEARS	006 018 019 024 028 029 041 048 051
SHARP	020 034 045 015
SHIMTOM	027 033 038 058
SIGNATURE	025
SONY	027 033 044
SYLVANIA	021 025 056 059
SYMPHONIC	025
TANDY	018 025
TASHIKA	006
TATUNG	037
TEAC	025 037 068
TECHNICS	021
TEKNIKA	006 021 025 031
TMK	066
TOSHIBA	003 019 029 051 052
TOTEVISION	002 006
UNITECH	002
VECTOR RESEARCH	007 026
VICTOR	026
VIDEO CONCEPTS	007 026
VIDEOSONIC	002
WARDS	002 003 006 019 020 021 024 025 034 038 041
YAMAHA	007 008 018 026 037
ZENITH	023 027 033

CABLE

Brand	Code
SAMSUNG	000 001 002 003 004 005 006 007
GI	041
HAMLIN	003 024 031
HITACHI	025 030
JERROLD	038 039
MACOM	025 030
MAGNAVOX	019 023 028
OAK	026
PANASONIC	003 022 027 037 044
PHILIPS	019 021 023 028
PIONEER	004 018 020 044
RCA	014 022 040
REGAL	003

Brand	Code
REGENCY	015 023
SA	042 043
SCIENTIFIC ATLAN	042 043
SPRUCER	022
STARGATE 2000	036
SYLVANIA	016
TEXSCAN	016
TOCOM	032
UNIVERSAL	033 034
VIEWSTAR	019 021 023 028
WARNER AMEX	046
ZENITH	017 029 035 037 045

SAMSUNG DVD

Product	Code
DVD	000 001 002
DVDR	003 004
BD Record	005 006
VCR COMBO	007 008 009 010 011
VCR Record	012
DHR COMBO	013

Product	Code
Home Theater VCR COMBO	014 015 016
HDD Recorder COMBO	017
TWIN TRAY COMBO	018
STB DVD COMBO	019
DVD Receiver	020
AV Receiver	021

DVD

Brand	Code
ANAM	030
AUDIOVOX	075
AUDIOLOGIC	085
ANABA	072
APEX DIGITAL	070 071 074 086 083 084 088 111 112
AIWA	114
BROKSONIC	062
BLAUPUNKT	074
B&K	122 123
CURTIS MATHES	027
CYBER HOME	077 078 079 082
CLARION	080 125
CIRRUS	081
CYBER HOME	065
CINEVISION	095
DAEWOO	066
DENON	146
FARENHEIT	067 068
FISHER	090
GPX	060
GO VIDEO	061 089 133 135
GE	069 074
GREENHILL	074
HITACHI	064 113
HITEKER	071
HOYO	073
HARMAN / KARDON	091 110
IRT	089

Brand	Code
INTEGRA	092
JBL	091
JVC	022 033 115 116
JATON	073
KENWOOD	051 108 109
KISS	073
KONKA	059 100 106 107
KLH	074 075
LG(Goldstar)	025 031
LOEWE	057
LASONIC	058
MOBILE AUTHORITY	054
MEMOREX	055
MALATA	056
MAGNAVOX	076 093
MINTEK	074 094
MONYKA	073
NORCENT	048 049 050
NEXT BASE	052
NEC	053
NANTAU	144
NESA	074
OPTOMEDIA ELECTRONICS	105
OPTIVIEW	072
ONKYO	076 092 119
PHILCO	044 045
PRINCETON	046 047
PROSCAN	023

DVD

Brand	Code
PANASONIC	024 034 124 134 136 137 138
PHILIPS	036 076
ROTEL	117 118
RIO	120
RCA	023 035 074 075 131 132
RAITE	073
ROWA	038
SAMPO	104
SONY	026 029 126 127 128 129 130 141
SHERWOOD	039 041
SVA	042
SYLVANIA	043 093
SHARP	140
SANSUI	062
SANYO	062 090
SHINSONIC	094

Brand	Code
THOMSON	145
TOSHIBA	028 062 076
TECHNICS	139
VIEW	072
TOKAI	073
TEAC	096
TECHWOOD	097
TREDEX	098 099 101
URBAN CONCEPTS	076
VENTURER	075
VOCOPRO	102
YAMAHA	032 063
YAMAKAWA	040 073
XWAVE	103
ZENITH	076 121

SAMSUNG STB

Product	Code
Ground wave STB	001 002
Satellite STB	003
CABLE STB	004
STB DVD COMBO	008
Satellite STB HDD COMBO Standard	009

Product	Code
Satellite STB HDD COMBO Premium	010
CABLE STB HDD COMBO Standard	011
CABLE STB HDD COMBO Premium	012
Ground wave STB HDD COMBO Standard	013
Ground wave STB HDD COMBO Premium	014

STB

Brand	Code
ALPHASTAR	023
ANAM	043
CHANNEL MASTER	018 034
CROSSDIGITAL	019
CHAPARRAL	035
DIRECT TV	015 016 017 019 022 045 060 061 062 065 066 067 068
DAEWOO	074
DISH NETWORK SYSTEM	069 070
DISHPRO	069
DRAKE	018 024 032
DX ANTENNA	027
ECHOSTAR	025 069 070 071
EXPRESSVU	069
GOI	069
GE	065
GENERAL INSTRUMENT	046 047 048 063 064
HTS	069
HOME CABLE	056
HITACHI	022
HUGHES NETWORK	015 017
IQ	020
IQ PRISM	020
JANEIL	059
JERROID	063
JVC	069 070
LG(Goldstar)	044 073

Brand	Code
MAGNAVOX	016 021 036 038 039 040 041 042
MEMOREX	016
MOTOROLA	064
MACOM	018
MITSUBISHI	015
NEXT LEVEL	047 048 064
PHILIPS	015 016 017 021 033 036 038 039 040 041 042 067
PRIMESTAR	046 049 050 063
PANASONIC	058 059 061 062
PAYSAT	016
PROSCAN	065 066
RCA	051 052 053 065 066
RADIO SHACK	064
REALISTIC	057
STAR TRAK	026
STS	020 027
SKY	031
SKY LIFE	005 006 007
SHACK	064
STAR CHOICE	064
SONY	054 060
TOSHIBA	015 017 028 029 030 072
ULTIMATE TV	060 066
UNIDEN	016 021 037 055 056 057
ZENITH	024 031 068

To Select the Source (depending on the model)

Use to select TV or other external input sources connected to the TV.

Use to select the input source of your choice.

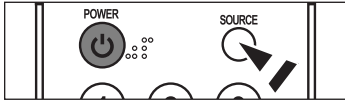
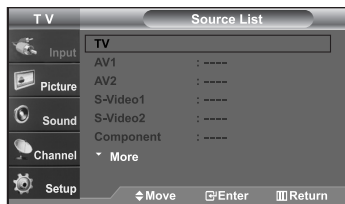

1. Press the **MENU** button to display the menu.
Press the **ENTER** button to select "Input".
 2. Press the **ENTER** button to select "Source List".
Press the **▲** or **▼** buttons to select signal source, then press the **ENTER** button.
 - When you connect equipment to the LCD, you can choose between the following sets of jacks: TV, AV1, AV2, S-Video1, S-Video2, Component, PC, HDMI1, or HDMI2 on the TV's rear panel and AV2, S-Video on the TV's side panel.
 - HDMI1 or HDMI2 input can only be selected when the external device is turned on and connected via HDMI.
 - 27 inch model only supports AV, S-Video, Component, PC, HDMI1, and HDMI2.
- You can choose only those external devices that are connected to the TV.

 Press the **SOURCE** button on the remote control to view an external signal source.

To Edit the Input Source Name (depending on the model)

Name the device connected to the input jacks to make your input source selection easier.

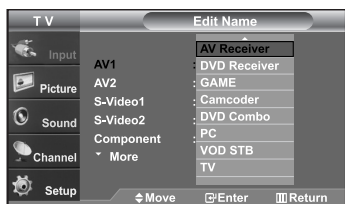
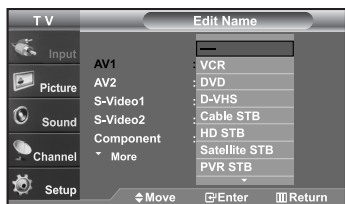
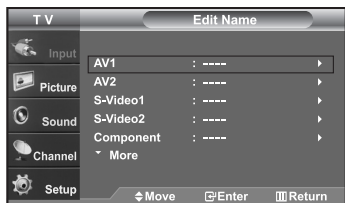

1. Press the **MENU** button to display the menu.
Press the **ENTER** button to select "Input".
Press the **▲** or **▼** buttons to select "Edit Name", then press the **ENTER** button.
2. Press the **▲** or **▼** buttons to select "AV1", "AV2", "S-Video1", "S-Video2", "Component", "PC", "HDMI1" or "HDMI2" input jack, then press the **ENTER** button.
 - 27 inch model only supports AV, S-Video, Component, PC, HDMI1, and HDMI2.
3. Press the **▲** or **▼** buttons to select "VCR", "DVD", "D-VHS", "Cable STB", "HD STB", "Satellite STB", "PVR STB", "AV Receiver", "DVD Receiver", "GAME", "Camcorder", "DVD Combo", "PC", "VOD STB", or "TV" input source, then press the **ENTER** button.
Press the **EXIT** button to exit.

Picture Control

Using Automatic Picture Settings

Your TV has four automatic picture settings (“Dynamic”, “Standard”, “Movie”, and “Custom”) that are preset at the factory. You can activate either Dynamic, Standard, Movie, or Custom by making a selection from the menu. Or, you can select “Custom” which automatically recalls your personalized picture settings.

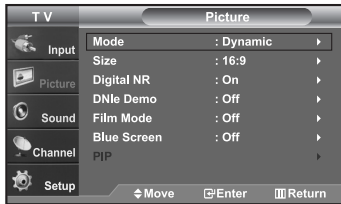

1. Press the **MENU** button to display the menu.
Press the **▲** or **▼** buttons to select “Picture”, then press the **ENTER** button.

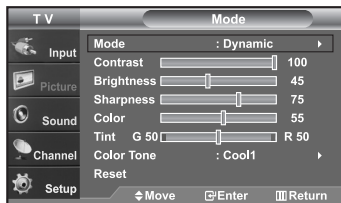

2. Press the **ENTER** button to select “Mode”.
Press the **ENTER** button again.
Press the **▲** or **▼** buttons to select the “Dynamic”, “Standard”, “Movie”, or “Custom” picture setting. Press the **ENTER** button.

- Choose **Dynamic** to increase the clarity and sharpness of the picture.
- Choose **Standard** for the standard factory settings.
- Choose **Movie** when watching movies.
- Choose **Custom** if you want to adjust the settings according to personal preference.

➤ When in PC mode, Tint, Sharpness and Color are not available.

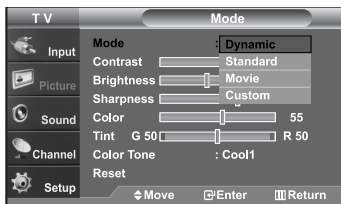

3. Press the **▲** or **▼** buttons to select “Contrast”, “Brightness”, “Sharpness”, “Color”, or “Tint”, then press the **ENTER** button.

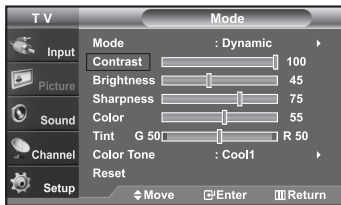

4. Press the **◀** or **▶** buttons to decrease or increase the value of a particular item. For example, if you select “Contrast”, pressing the **▶** button increases it. Press the **ENTER** button.

Press the **EXIT** button to exit.

- • “Tint” doesn’t operate in HDMI, PC or any Component mode.
- The Tint cannot be adjusted while watching Digital TV.
- When you make changes to Contrast, Brightness, Sharpness, Color, Tint, OSD color will also be adjusted accordingly.



Adjusting the Color Tone

You can change the color of the entire screen according to your preference.

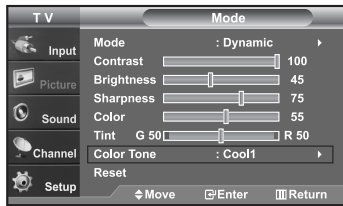

1. Press the **MENU** button to display the menu.
Press the **▲** or **▼** buttons to select "Picture", then press the **ENTER** button.
2. Press the **ENTER** button.
3. Press the **▲** or **▼** buttons to select "Color Tone", then press the **ENTER** button.
4. Press the **▲** or **▼** buttons to select "Cool2", "Cool1", "Normal", "Warm1", or "Warm2". Press the **ENTER** button.
 - Choose from the following Color Tone settings:
"Cool 2", "Cool 1", "Normal", "Warm 1", "Warm 2" according to personal preference.

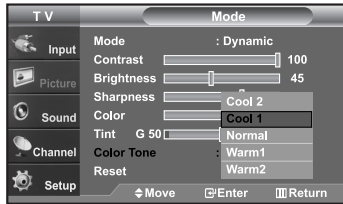

Resetting the Picture Settings to the Factory Defaults

1. Press the **▲** or **▼** buttons to select "Reset", then press the **ENTER** button.
Press the **EXIT** button to exit.
 - Each mode can be reset.

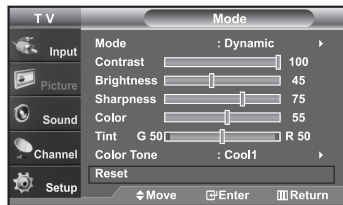

DNie Demo(Digital Natural Image engine)

Samsung's new technology brings you more detailed images with contrast, white enhancement and 3D noise reduction. You can see how DNie improves the picture by setting DNie demo mode to On.

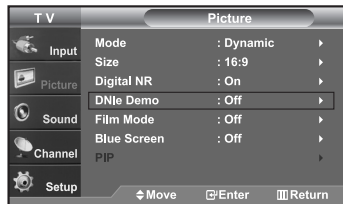

1. Press the **MENU** button to display the menu.
Press the **▲** or **▼** buttons to select "Picture", then press the **ENTER** button.
2. Press the **▲** or **▼** buttons to select "DNie Demo", then press the **ENTER** button.
 - This function doesn't work when the Input Source is PC.
3. Press the **▲** or **▼** buttons to select "On" or "Off", then press the **ENTER** button.
Press the **EXIT** button to exit.

- **DNie Demo: Off**
DNie Demo mode is deactivated.
- **DNie Demo: On**
The right-hand side of the screen shows the improved DNie image.
The left-hand side of the screen shows the original image.
- The "DNie Demo" is designed to show the difference between the regular and DNie pictures.
- By default, the product displays the picture with DNie applied.

Changing the Screen Size

Screen size selection depends on the type of video input.

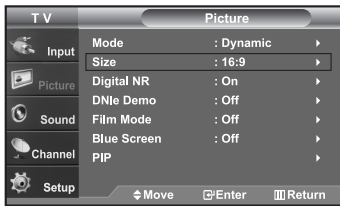

1. Press the **MENU** button to display the menu.
Press the **▲** or **▼** buttons to select "Picture", then press the **ENTER** button.
2. Press the **▲** or **▼** buttons to select "Size", then press the **ENTER** button.

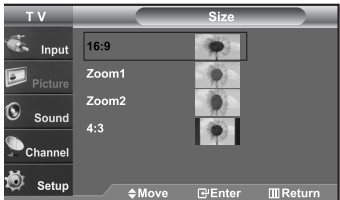

3. Press the **▲** or **▼** buttons to select the screen format you want.
Press the **ENTER** button.

Press the **EXIT** button to exit.

- **16:9** : Sets the picture to 16:9 wide mode.
- **Zoom1** : Magnifies the size of the picture on the screen.
- **Zoom2** : Expands the Zoom1 format picture.
- **4:3** : Sets the picture to 4:3 normal mode.

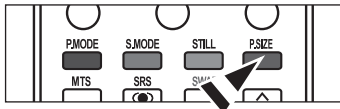

- Alternatively, you can press the **P.SIZE** button on the remote control repeatedly to change the picture size.

- If you watch a still image or the 4:3 mode for a long time (over 2 hours), an image may be burned onto the screen. View the TV in 16:9 mode as much as possible.
- HD (High Definition)
16:9 - 1080i (1920x1080), 720P (1280x720)

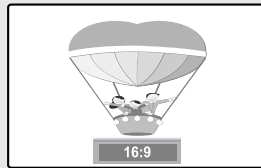

16:9
Sets the picture to 16:9 wide mode.

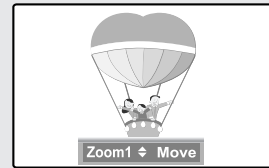

Zoom1
The screen size when Wide screen is vertically enlarged.

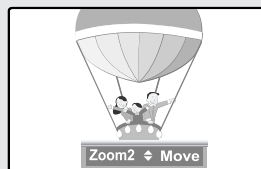

Zoom2
The screen size when the Zoom1 screen is vertically enlarged.

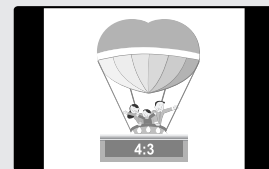

4:3
Sets the picture to 4:3 normal mode.

- In TV, VIDEO, S-VIDEO, and all COMPONENT (480i, 480p) modes, all screen modes can be selected. (16:9 • Zoom1 • Zoom2 • 4:3).
- In TV(DTV), DVI, PC, HDMI (720p, 1080i), COMPONENT (720p, 1080i) modes, only 16:9 & 4:3 modes can be selected.
- You must select Zoom with P. Size button on the remote (not in the OSD menu) if you want to move the Zoom 1 or 2 picture up or down.
- You can not change the picture size when PIP is set to Double.

Freezing the Picture

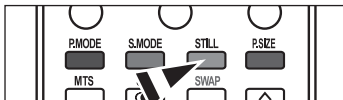

1. Press the **STILL** button to freeze a moving picture.
 - Normal sound will still be heard. Press again to cancel.

Viewing Picture-in-Picture

This product has one built-in tuner, which does not allow PIP to function in the same mode. For example, you cannot watch one TV channel in the main screen, and a different one in the PIP screen. Please see 'PIP Settings' below for details. You can use the PIP feature to simultaneously watch two video sources. (See page 31 to select the PIP picture sound.)

- While V-Chip is in operation, the PIP function cannot be used.

Activating Picture-in-Picture

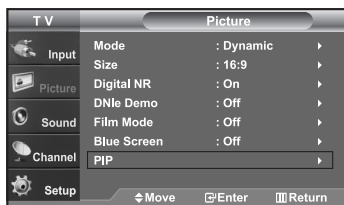

1. Press the **MENU** button to display the menu. Press the **▲** or **▼** buttons to select "Picture", then press the **ENTER** button. Press the **▲** or **▼** buttons to select "PIP", then press the **ENTER** button.

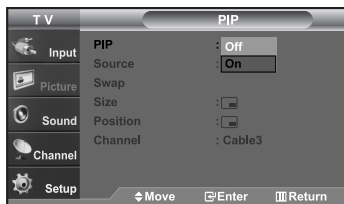

2. Press the **ENTER** button again. Press the **▲** or **▼** buttons to select "On", then press the **ENTER** button.
 - If you turn the TV off while watching in PIP mode and turn it on again, the PIP window will disappear.

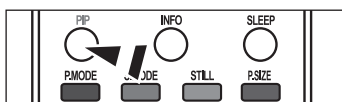

- ☞ Alternately, you can press the **PIP** button on the remote control repeatedly to activate or deactivate the PIP.

PIP Settings

O: PIP operates / X: PIP doesn't operate

Main Picture \ Sub Picture	TV analog	AV 1, 2	S-Video 1, 2	TV digital	HDMI 1, 2	Component	PC
TV analog	X	X	X	X	O	X	X
AV 1,2	X	X	X	O	O	X	X
S-Video 1, 2	X	X	X	O	O	X	X
TV digital	X	O	O	X	X	O	X
HDMI 1, 2	O	O	O	X	X	O	X
Component	X	X	X	O	O	X	X
PC	O	O	X	X	X	X	X

Selecting a Signal Source (External A/V) for PIP. (depending on the model)

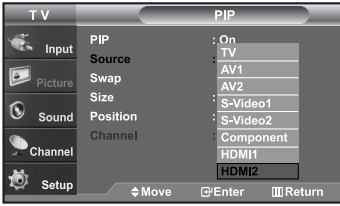

3. Press the **▲** or **▼** buttons to select "Source", then press the **ENTER** button. Select the source of the sub picture (PIP) by pressing the **▲** or **▼** buttons and press the **ENTER** button.
 - MAIN: TV(Analog) / PIP: HDMI(1, 2)
 - The sub picture can serve different source selections based on what the main picture is set to.
 - In the PIP Source selection menu, 'TV' represents both analog and digital tuning.

Swapping the Contents of the PIP and Main image

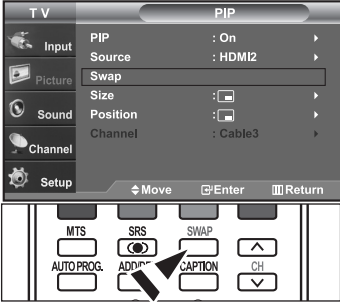

4. Press the **▲** or **▼** buttons to select "Swap", then press the **ENTER** button.

Press the SWAP button on the remote control.

Changing the PIP Channel

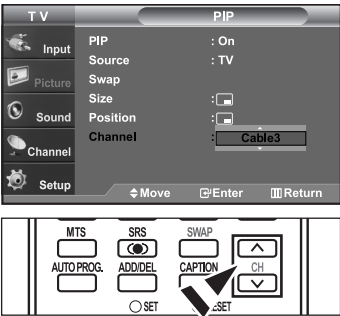

5. Press the **▲** or **▼** buttons to select "Channel", then press the **ENTER** button. Press the **▲** or **▼** buttons to select the desired channel in the PIP window. Press the **ENTER** buttons.

- • MAIN: AV(1, 2), S-Video(1, 2), Component / PIP: TV(Digital)
- MAIN: PC, HDMI(1,2) / PIP: TV(Analog)
- The channel can be active when the sub picture is set to TV.

Press the PIP Channel buttons on the remote control.

Changing the Position of the PIP Window

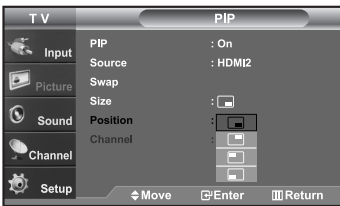

6. Press the **▲** or **▼** buttons to select "Position", then press the **ENTER** button. Press the **▲** or **▼** buttons to select the desired PIP window position. Press the **ENTER** buttons.

- The Double (), Double Wide () mode cannot be selected in Position mode.

Changing the Size of the PIP Window

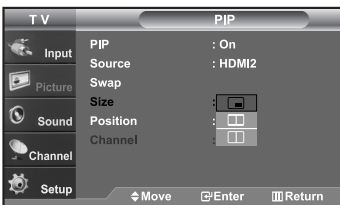

7. Press the **▲** or **▼** buttons to select "Size", then press the **ENTER** button. Press the **▲** or **▼** buttons to select the desired size of the PIP window. Press the **ENTER** button.

Press the **EXIT** button to exit.

- If main picture is in **PC** mode, **Size** is not available.
- • You may notice that the picture in the PIP window becomes slightly unnatural when you use the main screen to view a game or karaoke.
- You can adjust picture position only by using the size menu.

Sound Control

Customizing the Sound

The sound settings can be adjusted to suit your personal preference. (Alternatively, you can use one of the “automatic” settings.)

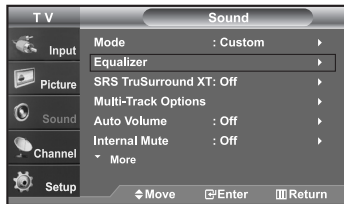

1. Press the **MENU** button to display the menu.
Press the **▲** or **▼** buttons to select “Sound”, then press the **ENTER** button.
2. Press the **▲** or **▼** buttons to select “Equalizer”, then press the **ENTER** button.

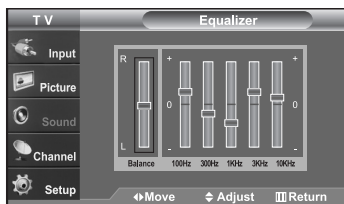

3. Press the **◀** or **▶** buttons to select a particular frequency to adjust.
Press the **▲** or **▼** buttons to increase or decrease the level of the particular frequency.
Press the **ENTER** button.

Press the **EXIT** button to exit.

- • **L/R Sound Balance Adjustment:** To adjust the sound balance of the L/R speakers.
- **Bandwidth Adjustment (100Hz, 300Hz, 1KHz, 3KHz, 10KHz):** To adjust the level of different bandwidth frequencies.

Using Automatic Sound Settings

Your TV has automatic sound settings (“Standard”, “Music”, “Movie”, “Speech”, and “Custom”) that are preset at the factory. Or, you can select “Custom”, which automatically recalls your personalized sound settings.

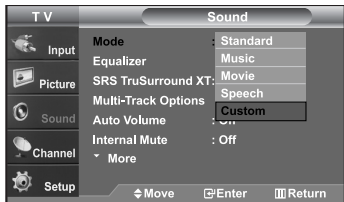

1. Press the **MENU** button to display the menu.
Press the **▲** or **▼** buttons to select “Sound”, then press the **ENTER** button.
2. Press the **ENTER** button to select “Mode”.
Press the **▲** or **▼** buttons to select “Standard”, “Music”, “Movie”, “Speech”, or “Custom” sound setting, then press the **ENTER** button.

Press the **EXIT** button to exit.

- Choose **Standard** for the standard factory settings.
- Choose **Music** when watching music videos or concerts.
- Choose **Movie** when watching movies.
- Choose **Speech** when watching a show that is mostly dialog (i.e., news).
- Choose **Custom** to recall your personalized settings (see “Customizing the Sound”).

Setting the TruSurround XT

TruSurround XT is a patented SRS technology that solves the problem of playing 5.1 multichannel content over two speakers. TruSurround delivers a compelling, virtual surround sound experience through any two-speaker playback system, including internal television speakers. It is fully compatible with all multichannel formats.

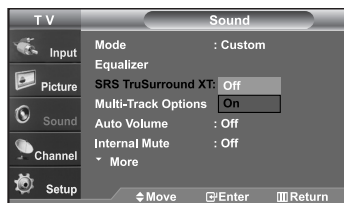

1. Press the **MENU** button to display the menu.
Press the **▲** or **▼** buttons to select “Sound”, then press the **ENTER** button.
2. Press the **▲** or **▼** buttons to select “SRS TruSurround XT”, then press the **ENTER** button.
3. Press the **▲** or **▼** buttons to select “On” or “Off”, then press the **ENTER** button.

Press the **EXIT** button to exit.

TRADEMARK & LABEL LICENSE NOTICE



TruSurround XT, SRS and  Symbol are trademarks of SRS Labs, Inc. TruSurround XT technology is incorporated under license from SRS Labs, Inc.

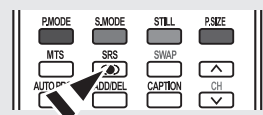

Choosing a Multi-Channel Sound (MTS) track - Digital

The digital-TV transmission system is capable of simultaneous transmission of many audio tracks (for example, simultaneous translations of the program into foreign languages). The availability of these additional “multitracks” depends upon the program.

Preferred Language

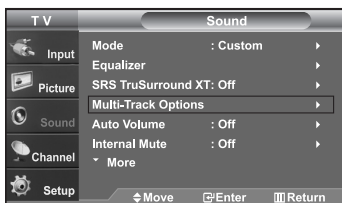

1. Press the **MENU** button to display the menu. Press the **▲** or **▼** buttons to select “Sound”, then press the **ENTER** button.

➤ Quick way to access the MTS menu: Just press the “MTS” button on the remote control. You can listen in a language other than your chosen language by pressing the MTS button.

2. Press the **▲** or **▼** buttons to select “Multi-Track Options”, then press the **ENTER** button.



3. Press the **ENTER** button to select “Preferred Language”.

Press the **▲** or **▼** buttons to choose the language (English, Spanish or French) you want, then press the **ENTER** button.

Press the **EXIT** button to exit.

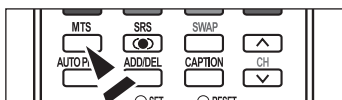

- Press the **MTS** buttons on the remote control to listen in a language other than the preferred language.

Choosing a Multi-Channel Sound (MTS) track - Analog

Multi-Track Sound



1. Press the **MENU** button to display the menu. Press the **▲** or **▼** buttons to select “Sound”, then press the **ENTER** button.

2. Press the **▲** or **▼** buttons to select “Multi-Track Options”, then press the **ENTER** button.

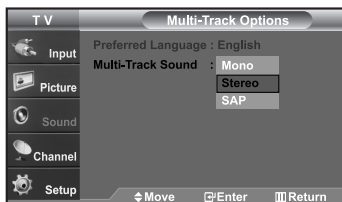

3. Press the **▲** or **▼** buttons to select “Multi-Track Sound”, then press the **ENTER** button. Press the **▲** or **▼** buttons to select a setting you want, then press the **ENTER** button.

Press the **EXIT** button to exit.

- Choose **Mono** for channels that are broadcasting in mono, or if you are having difficulty receiving a stereo signal.
- Choose **Stereo** for channels that are broadcasting in stereo.
- Choose **SAP** to listen to the Separate Audio Program, which is usually a foreign-language translation.

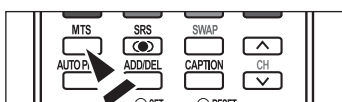

- Press the **MTS** buttons on the remote control repeatedly to select “Mono”, “Stereo”, or “SAP”.

Selecting the Internal Mute

Sound output from the TV speakers is muted.

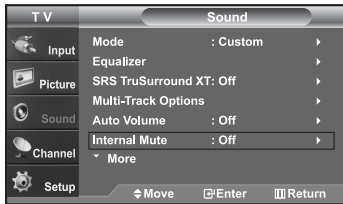

1. Press the **MENU** button to display the menu.
Press the **▲** or **▼** buttons to select "Sound", then press the **ENTER** button.
2. Press the **▲** or **▼** buttons to select "Internal Mute", then press the **ENTER** button.

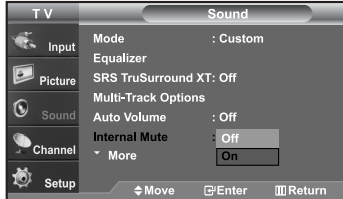

3. Press the **▲** or **▼** buttons to select "On", then press the **ENTER** button.
Press the **EXIT** button to exit.
- • When Internal Mute is set to "On", Sound menus except Multi-track Options cannot be adjusted.
 - The VOL+, VOL- and MUTE buttons do not operate when the Internal Mute is set to On.
 - See table on page 12.

Automatic Volume Control

Reduces the differences in volume level among broadcasters.

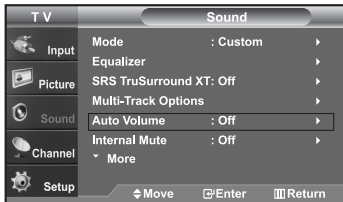

1. Press the **MENU** button to display the menu.
Press the **▲** or **▼** buttons to select "Sound", then press the **ENTER** button.
2. Press the **▲** or **▼** buttons to select "Auto Volume", then press the **ENTER** button.

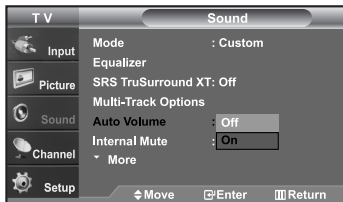

3. Press the **▲** or **▼** buttons to set Auto Volume "On" then press the **ENTER** button.
Press the **EXIT** button to exit.

Setting the On/Off Melody

A melody sound can be set to come on when the TV is powered On or Off.

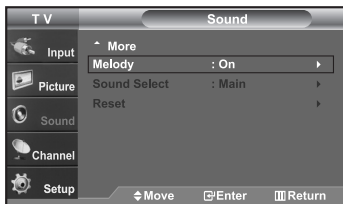

1. Press the **MENU** button to display the menu.
Press the **▲** or **▼** buttons to select "Sound", then press the **ENTER** button.
2. Press the **▲** or **▼** buttons to select "Melody", then press the **ENTER** button.

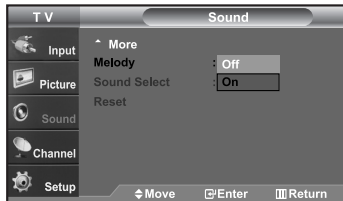

3. Press the **▲** or **▼** buttons to select "On" or "Off", then press the **ENTER** button.
Press the **EXIT** button to exit.

Listening to the Sound of the Sub (PIP) Picture

When the PIP feature is activated, you can listen to the sound of the sub (PIP) picture.

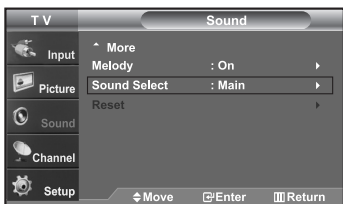

1. Press the **MENU** button to display the menu.
Press the **▲** or **▼** buttons to select "Sound", then press the **ENTER** button.
2. Press the **▲** or **▼** buttons to select "Sound Select", then press the **ENTER** button.

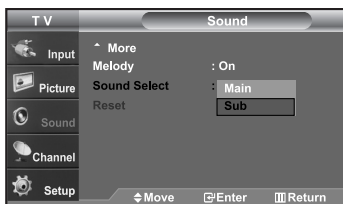

3. Press the **▲** or **▼** buttons to select "Sub", then press the **ENTER** button.
Press the **EXIT** button to exit.

- ♦ **Main**: Used to listen to the sound of the main picture.
- ♦ **Sub**: Used to listen to the sound of the sub picture.

➤ You can select this option when "PIP" is set to "On".

DOLBY DIGITAL



Manufactured under license from Dolby Laboratories.

"Dolby" and the double-D symbol are trademarks of Dolby Laboratories.

Channel Control

Selecting the Antenna

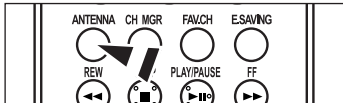

1. Press the **MENU** button to display the menu. Press the **▲** or **▼** buttons to select "Channel", then press the **ENTER** button.
2. Press the **ENTER** button to select "Antenna". Press the **▲** or **▼** buttons to select "Air" or "Cable", then press the **ENTER** button.
Press the **EXIT** button to exit.

Press the **ANTENNA** button on the remote control.

➤ If the antenna is connected to ANT 1 IN (AIR), select "Air" and if it is connected to ANT 2 IN (CABLE), select "Cable".

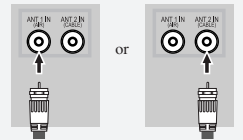

➤ If both ANT 1 IN (AIR) and ANT 2 IN (CABLE) are connected, select the antenna input you want. If the antenna input is not selected properly, noise may appear on the screen.

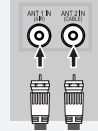

Setting the Channel Manager

You can add or delete a channel so only channels you want are displayed.

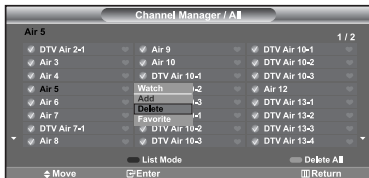
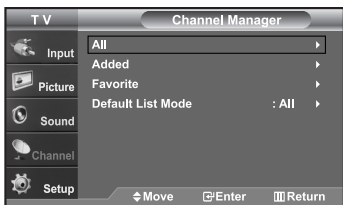

1. Press the **MENU** button to display the menu. Press the **▲** or **▼** buttons to select "Channel", then press the **ENTER** button.
2. Press the **▲** or **▼** buttons to select "Channel Manager", then press the **ENTER** button.
3. Press the **ENTER** button to select "All".

4. Press the **▲** or **▼** buttons to select a channel to delete, then press the **ENTER** button.

Press the **▲** or **▼** buttons to select "Delete", then press the **ENTER** button to delete the channel.



- Press the **▲** or **▼** buttons to select a channel to add, then press the **ENTER** button.

Press the **▲** or **▼** buttons to select "Add", then press the **ENTER** button to add the channel.

Press the **EXIT** button to exit.

➤ All selected channels will be shown on "Added menu".



- **Red (P.MODE) button:** Press repeatedly to select "All", "Added", or "Favorite".
- **Green (S.MODE) button:** Press to add all channels deleted.
- **Yellow (STILL) button:** Press to delete all channels memorized.

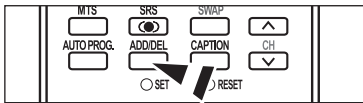

- You can also use the number buttons to directly select the channel that will be added or erased. Press the **ADD/DEL** button on the remote control.

To set-up Your Favorite Channels

You can set channels you watch frequently as favorites.



- Press the **MENU** button to display the menu. Press the **▲** or **▼** buttons to select "Channel", then press the **ENTER** button.
- Press the **▲** or **▼** buttons to select "Channel Manager", then press the **ENTER** button.

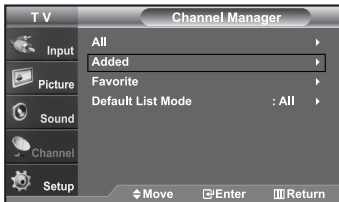

- Press the **▲** or **▼** buttons to select "Added", then press the **ENTER** button.

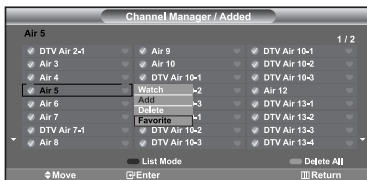

- Press the **▲** or **▼** buttons to select your favorite channels to watch among the labeled channels. Then press the **ENTER** button. Press the **▲** or **▼** buttons to select "Favorite", then press the **ENTER** button.

The "♥" symbol will be highlighted and the channel will be set as a Favorite. To cancel your Favorite channel selection, press the **ENTER** button until the "♥" symbol is no longer highlighted.

Press the **EXIT** button to exit.

- Only memorized channels can be set as favorite channels.
- All favorite channels will be shown in the "Favorite" menu.



- To select the favorite channels you have set up, press the **FAV.CH** button on the remote.

Using the Channel Lists

Displays the channel list automatically when you press CH MGR button on the remote. (Choose All, Added, or Favorite)

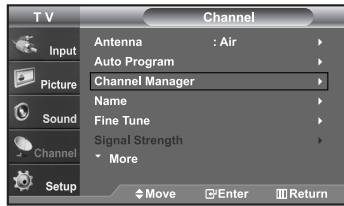

1. Press the **MENU** button to display the menu. Press the **▲** or **▼** buttons to select "Channel", then press the **ENTER** button.
2. Press the **▲** or **▼** buttons to select "Channel Manager", then press the **ENTER** button.

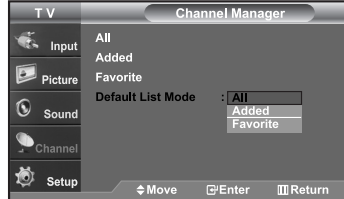

3. Press the **▲** or **▼** buttons to select "Default List Mode", (the CH.List you want to appear when you press CH.MGR) then press the **ENTER** button. Press the **▲** or **▼** buttons to select "All", "Added", or "Favorite" then press the **ENTER** button.

➤ The CH.List you want to appear when you press CH.MGR.

Press the **EXIT** button to exit.

 Alternately, press the **CH MGR** button on the remote control to bring up the Channel Lists.

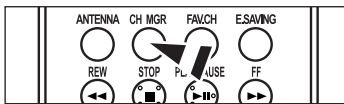

Viewing the Channel Lists

You can display a list of all channels, added channels or your favorite channels.



1. Press the **MENU** button to display the menu. Press the **▲** or **▼** buttons to select "Channel", then press the **ENTER** button.
2. Press the **▲** or **▼** buttons to select "Channel Manager", then press the **ENTER** button.



3. Press the **▲** or **▼** buttons to select "All", "Added" or "Favorite", then press the **ENTER** button.



4. Press the **▲** or **▼** buttons to select "Channel" and **ENTER** button. To toggle between your all channels, add channels, or favorite channels, use the red (P.Mode) button on the remote control.

• **Red (P.Mode) button:** Press repeatedly to select "All", "Added", or "Favorite".

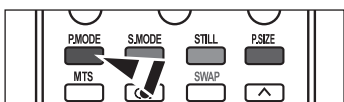

Labeling Channels

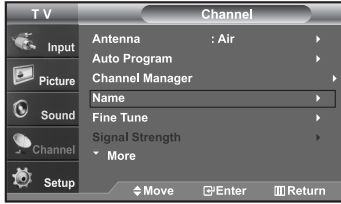

1. Press the **MENU** button to display the menu. Press the **▲** or **▼** buttons to select "Channel", then press the **ENTER** button. Press the **▲** or **▼** buttons to select "Name", then press the **ENTER** button.

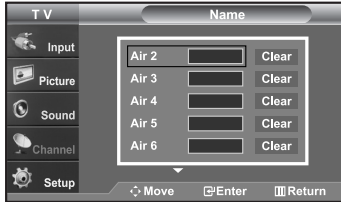

2. Press the **▲** or **▼** buttons to select the channel to be assigned a new name, then press the **ENTER** button.

Press the **▲** or **▼** buttons to select a letter, a number or a blank (Results in this sequence: A...Z, 0...9, +, -, *, /, blank).

Press the **▶** button to switch to the next field, which will be selected.

Select a second letter or digit by pressing the **▲** or **▼** buttons, as above.

Repeat the process to select the last three digits. When you have finished, press the **ENTER** button to assign the new name.

To erase the assigned new name, select "Clear" by pressing the **◀** or **▶** button, then press the **ENTER** button.

Press the **EXIT** button to exit.

- The names of digital broadcasting channels are automatically assigned and thus cannot be assigned by users.

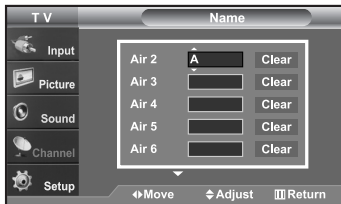

Fine Tuning Analog Channels

Use fine tuning to manually adjust a particular channel for optimal reception.



1. Press the **MENU** button to display the menu. Press the **▲** or **▼** buttons to select "Channel", then press the **ENTER** button.
2. Press the **▲** or **▼** buttons to select "Fine Tune", then press the **ENTER** button.



3. Press the **◀** or **▶** buttons to adjust the fine tuning.

- If you do not store the fine-tuned channel in memory, adjustments are not saved.

4. To store the fine tuning setting in the TV's memory, press the **ENTER** button. To reset the fine tuning setting, press the **▼** button to select "Reset", then press the **ENTER** button.

Press the **EXIT** button to exit.

- Only analog TV channels can be fine tuned.

- "*" will appear next to the name of fine-tuned channels.

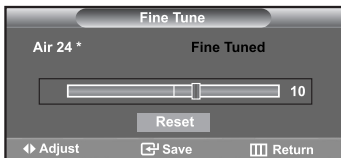
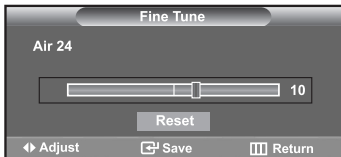

Checking the Digital-Signal Strength

Unlike analog channels, which can vary in reception quality from “snowy” to clear, digital (HDTV) channels have either perfect reception quality or you will not receive them at all. So, unlike analog channels, you cannot fine tune a digital channel. You can, however, adjust your antenna to improve the reception of available digital channels.

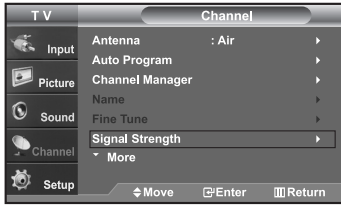

1. Press the **MENU** button to display the menu.
Press the **▲** or **▼** buttons to select “Channel”, then press the **ENTER** button.
2. Press the **▲** or **▼** buttons to select “Signal Strength”, then press the **ENTER** button.
If the signal strength meter indicates that the signal is weak, physically adjust your antenna to increase the signal strength.
Continue to adjust the antenna until you find the best position with the strongest signal.

Press the **EXIT** button to exit

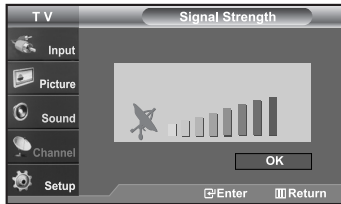

LNA (Low Noise Amplifier)

If the TV is operating in a weak-signal area, sometimes the LNA function can improve the reception (a low-noise preamplifier boosts the incoming signal).

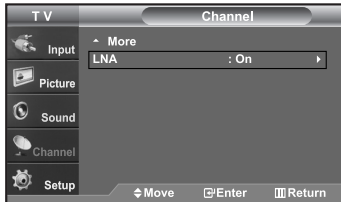

1. Press the **MENU** button to display the menu.
Press the **▲** or **▼** buttons to select “Channel”, then press the **ENTER** button.
2. Press the **▲** or **▼** buttons to select “LNA”, then press the **ENTER** button.

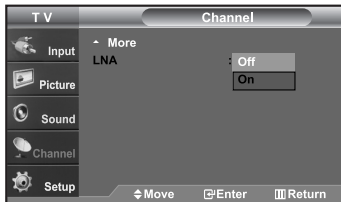

3. Press the **▲** or **▼** buttons to select “On”, then press the **ENTER** button.
Press the **EXIT** button to exit.

➤ LNA functions when antenna is set to Air or Cable. Settings will be stored separately in each channel. (See “Selecting the antenna.” on page 32.)

Using Your TV as a Computer (PC) Display

Setting Up Your PC Software (Based on Windows XP)

The Windows display-settings for a typical computer are shown below. The actual screens on your PC will probably be different, depending upon your particular version of Windows and your particular video card. However, even if your actual screens look different, the same basic set-up information will apply in almost all cases. (If not, contact your computer manufacturer or Samsung Dealer.)

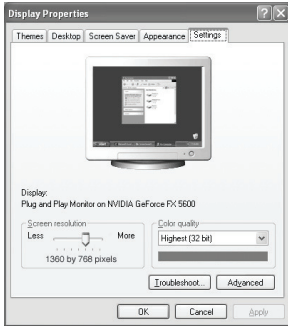

1. First, click on **“Control Panel”** on the Windows start menu.
2. When the control panel window appears, click on **“Appearance and Themes”** and a display dialog-box will appear.
3. When the control panel window appears, click on **“Display”** and a display dialog-box will appear.
4. Navigate to the **“Settings”** tab on the display dialog-box. The correct size setting (resolution)

Optimum: 1360 x 768 pixels

If a vertical-frequency option exists on your display settings dialog box, the correct value is “60” or “60 Hz”. Otherwise, just click “OK” and exit the dialog box.

Display Modes

If the signal from the system equals the standard signal mode, the screen is adjusted automatically. If the signal from the system doesn't equal the standard signal mode, adjust the mode by referring to your videocard user guide; otherwise there may be no video. For the display modes listed below, the screen image has been optimized during manufacture.

Mode	Resolution	Horizontal Frequency (kHz)	Vertical Frequency (Hz)	Pixel Clock Frequency (MHz)	Sync Polarity (H/V)
IBM	640 X 350	31.469	70.086	25.175	+ / -
	720 X 400	31.469	70.087	28.322	- / +
	640 X 480	31.469	59.940	25.175	- / -
VESA	640 x 480	35.000	70.000	28.560	- / -
	640 x 480	37.861	72.809	31.500	- / -
	640 x 480	37.500	75.000	31.500	- / -
	800 x 600	37.879	60.317	40.000	+ / +
	800 x 600	48.077	72.188	50.000	+ / +
	800 x 600	46.875	75.000	49.500	+ / +
	800 x 600	43.750	70.000	45.500	- / -
	1024 x 768	48.363	60.004	65.000	- / -
	1024 x 768	56.476	70.069	75.000	- / -
	1024 x 768	56.672	72.000	78.434	- / -
	1024 x 768	60.023	75.029	78.750	+ / +
1360 x 768	47.712	60.015	85.800	+ / +	

Setting up the TV with your PC

How to Auto Adjust

Use the Auto Adjust function to have the TV set automatically adjust the video signals the monitor receives. The function also automatically fine-tunes the settings and adjusts the frequency values and positions.

- > This function does not work in DVI-Digital mode.

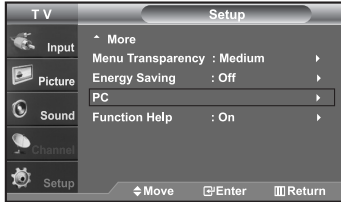

1. Press the **MENU** button to display the menu.
Press the **▲** or **▼** buttons to select "Setup", then press the **ENTER** button.
Press the **▲** or **▼** buttons to select "PC", then press the **ENTER** button.
 - > Change to the PC mode first.

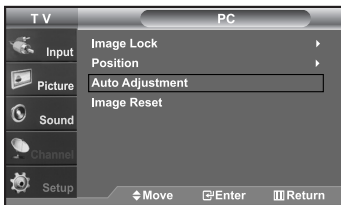

2. Press the **▲** or **▼** buttons to select "Auto Adjustment", then press the **ENTER** button.
Press the **EXIT** button to exit.

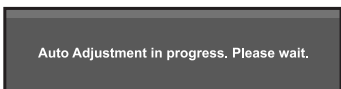

Adjusting the Screen Quality

The purpose of the picture quality adjustment is to remove or reduce picture noise. If the noise is not removed by fine tuning alone, then do the frequency adjustments to the utmost and fine tune again. After the noise has been reduced, re-adjust the picture so that it is aligned on the center of the screen.

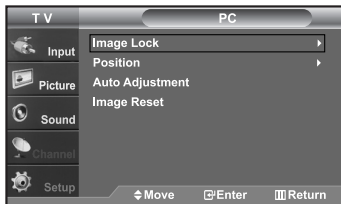

1. Press the **MENU** button to display the menu.
Press the **▲** or **▼** buttons to select "Setup", then press the **ENTER** button.
Press the **▲** or **▼** buttons to select "PC", then press the **ENTER** button.
 - > Change to the PC mode first.
2. Press the **ENTER** button to select "Image Lock".

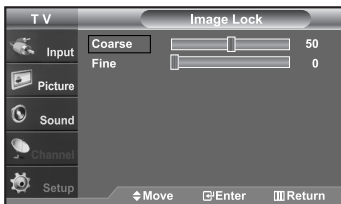

3. Press the **▲** or **▼** buttons to select "Coarse" or "Fine", then press the **ENTER** button.
Press the **◀** or **▶** buttons to adjust the screen quality.
Vertical stripes may appear or the picture may be blurry.
Press the **ENTER** button.
Press the **EXIT** button to exit.



Changing the Screen Position

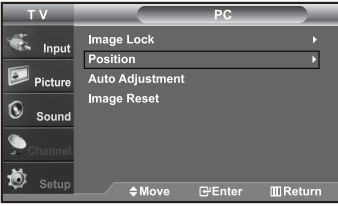

1. Press the **MENU** button to display the menu.
Press the **▲** or **▼** buttons to select "Setup", then press the **ENTER** button.
Press the **▲** or **▼** buttons to select "PC", then press the **ENTER** button.
 > Change to the PC mode first.
2. Press the **▲** or **▼** buttons to select "Position", then press the **ENTER** button.
3. Press the **▲** or **▼** buttons to adjust the V-Position.
Press the **◀** or **▶** buttons to adjust the H-Position.
Press the **ENTER** button.
Press the **EXIT** button to exit.

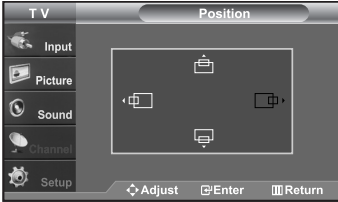

Initializing the Screen Position

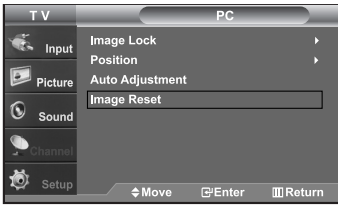

1. Press the **MENU** button to display the menu.
Press the **▲** or **▼** buttons to select "Setup", then press the **ENTER** button.
Press the **▲** or **▼** buttons to select "PC", then press the **ENTER** button.
 > Change to the PC mode first.
2. Press the **▲** or **▼** buttons to select "Image Reset", then press the **ENTER** button.
Press the **EXIT** button to exit.

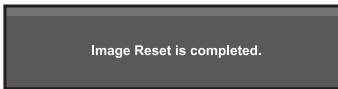

Time Setting

Setting the Clock

Setting the clock is necessary in order to use the various timer features of the TV. Also, you can check the time while watching the TV. (Just press the INFO button.)

Option 1: Setting the Clock Manually



1. Press the **MENU** button to display the menu. Press the **▲** or **▼** buttons to select "Setup", then press the **ENTER** button. Press the **▲** or **▼** buttons to select "Time", then press the **ENTER** button.



2. Press the **ENTER** button to select "Clock".

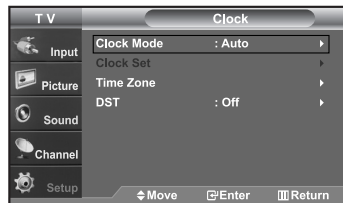

3. Press the **ENTER** button to select "Clock Mode". Press the **▲** or **▼** buttons to select "Manual", then press the **ENTER** button.

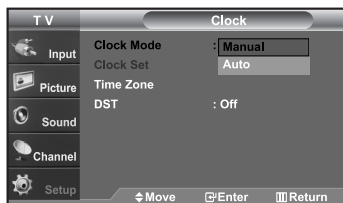

4. Press the **▲** or **▼** buttons to select "Clock Set", then press the **ENTER** button.

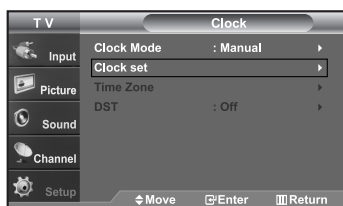

5. Press the **◀** or **▶** buttons to move to "Month", "Day", "Year", "Hour", "Minute", or "am/pm". Set the date and time you want by pressing the **▲** or **▼** buttons, then press the **ENTER** button.

Press the **EXIT** button to exit.

- The current time will appear every time you press the **INFO** button.
- You can set the month, day, year, hour, and minute directly by pressing the number buttons on the remote control.

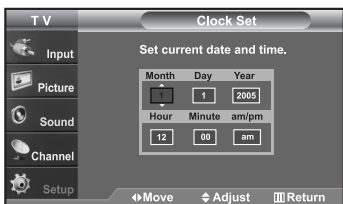
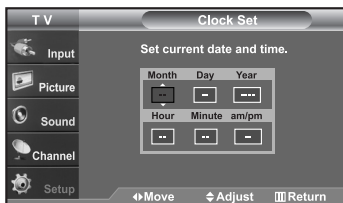

Option 2: Setting the Clock Automatically



1. Press the **MENU** button to display the menu. Press the **▲** or **▼** buttons to select "Setup", then press the **ENTER** button. Press the **▲** or **▼** buttons to select "Time", then press the **ENTER** button.
2. Press the **ENTER** button to select "Clock".

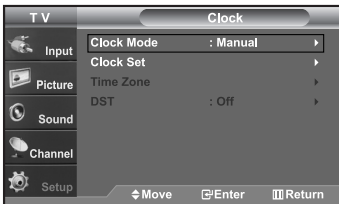

3. Press the **ENTER** button to select "Clock Mode". Press the **▲** or **▼** buttons to select "Auto", then press the **ENTER** button.

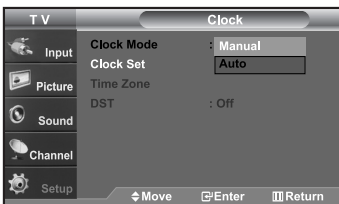

4. Press the **▲** or **▼** buttons to select "Time Zone", then press the **ENTER** button.

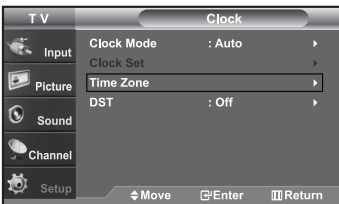

5. Press the **▲** or **▼** buttons to highlight the time zone for your local area (and to move the highlight to the appropriate time zone on the map of the United States), then press the **ENTER** button.

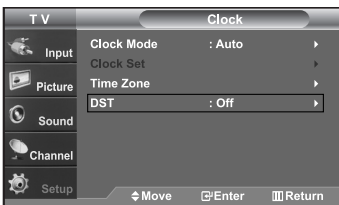

6. Press the **▲** or **▼** buttons to select "DST" (Daylight Saving Time), then press the **ENTER** button. Press the **▲** or **▼** buttons to select "On" or "Off", then press the **ENTER** button. Press the **EXIT** button to exit.

- Depending on the broadcast station and signal, the auto time may not be set correctly. If this occurs, set the time manually.
- Antenna or cable must be connected in order to set the time automatically.

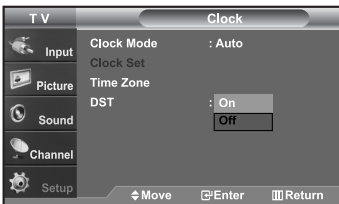

Setting the Sleep Timer

The sleep timer automatically shuts off the TV after a preset time (from 30 to 180 minutes).

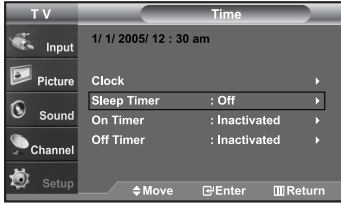

1. Press the **MENU** button to display the menu. Press the **▲** or **▼** buttons to select "Setup", then press the **ENTER** button. Press the **▲** or **▼** buttons to select "Time", then press the **ENTER** button.
 - > Quick way to access the sleep timer setting: Simply press the "SLEEP" button on the remote control.
2. Press the **▲** or **▼** buttons to select "Sleep Timer", then press the **ENTER** button.
3. Press the **▲** or **▼** buttons to adjust "Minute".



4. Press the **▶** button to select "Activation". Press the **▲** or **▼** buttons to select "On", then press the **ENTER** button. Press the **EXIT** button to exit.



Setting the On/Off Timer

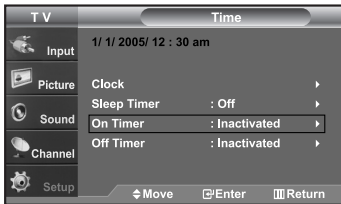

1. Press the **MENU** button to display the menu. Press the **▲** or **▼** buttons to select "Setup", then press the **ENTER** button. Press the **▲** or **▼** buttons to select "Time", then press the **ENTER** button.
2. Press the **▲** or **▼** buttons to select "On Timer", then press the **ENTER** button.



3. Press the **▲** or **▼** buttons to adjust "Hour", then press the **▶** button to move to the next step. Set other items using the same method as above.
 - > When finished, press the **MENU** button to return.
 - The current time will appear every time you press the **INFO** button.
 - You can set the hour, minute, channel, and directly by pressing the number buttons on the remote control.

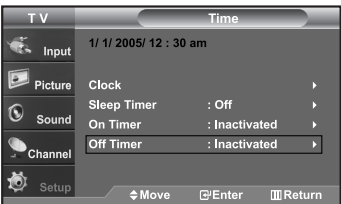

4. Press the **▲** or **▼** buttons to select "Off Timer", then press the **ENTER** button.

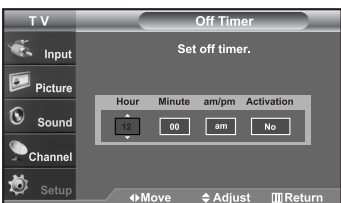

5. Press the **▲** or **▼** buttons to adjust "Hour", then press the **▶** button to move to the next step. Set other items using the same method as above. Press the **EXIT** button to exit.

Function Description

Selecting a Menu Language



1. Press the **MENU** button to display the menu.
Press the **▲** or **▼** buttons to select "Setup", then press the **ENTER** button.
Press the **▲** or **▼** buttons to select "Language", then press the **ENTER** button.



2. Press the **▲** or **▼** buttons to select the appropriate language: "English", "Spanish" or "French". Press the **ENTER** button.
Press the **EXIT** button to exit.

Setting the Blue Screen Mode

If no signal is being received or the signal is very weak, a blue screen automatically replaces the noisy picture background. If you wish to continue viewing the poor picture, you must set the "Blue Screen" mode to "Off"

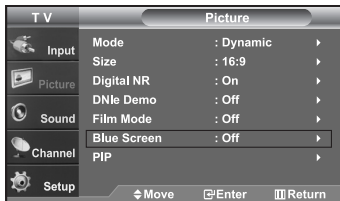

1. Press the **MENU** button to display the menu.
Press the **▲** or **▼** buttons to select "Picture", then press the **ENTER** button.
2. Press the **▲** or **▼** buttons to select "Blue Screen", then press the **ENTER** button.

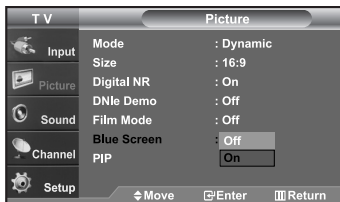

3. Press the **▲** or **▼** buttons to select "On" or "Off" then press the **ENTER** button.
Press the **EXIT** button to exit.
 - Pressing the **▲** or **▼** buttons will alternate between "On" or "Off"

Selecting the Film Mode

On: Automatically senses and processes film signals from all sources and adjusts the picture for optimum quality.

Off: Switches off the Film mode.

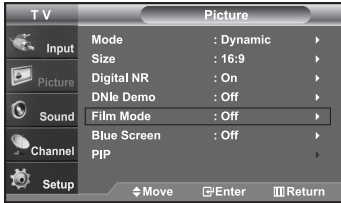

1. Press the **MENU** button to display the menu.
Press the **▲** or **▼** buttons to select "Picture", then press the **ENTER** button.
2. Press the **▲** or **▼** buttons to select "Film Mode", then press the **ENTER** button.

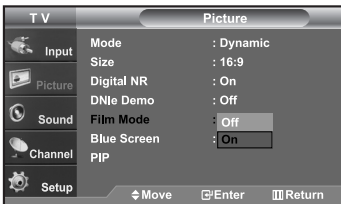

3. Press the **▲** or **▼** buttons to select "On", then press the **ENTER** button.
Press the **EXIT** button to exit.

➤ Film mode is supported in TV, VIDEO, S-VIDEO, and COMPONENT 480i

Digital Noise Reduction

If the broadcast signal received by your TV is weak, you can activate the Digital Noise Reduction feature to help reduce any static and ghosting that may appear on the screen.

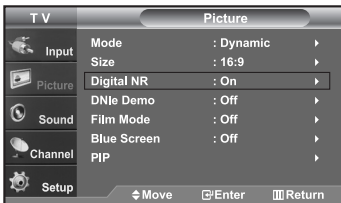

1. Press the **MENU** button to display the menu.
Press the **▲** or **▼** buttons to select "Picture", then press the **ENTER** button.
2. Press the **▲** or **▼** buttons to select "Digital NR", then press the **ENTER** button.

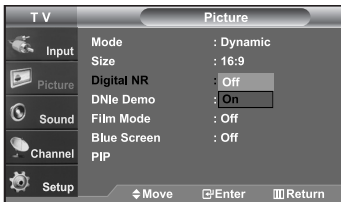

3. Press the **▲** or **▼** buttons to select "On", then press the **ENTER** button.
Press the **EXIT** button to exit.

Using the Game Mode

When connecting to a game console such as PlayStation™ or Xbox™, you can enjoy a more realistic gaming experience by selecting game menu.



1. Press the **MENU** button to display the menu.
Press the **▲** or **▼** buttons to select "Setup", then press the **ENTER** button.
2. Press the **▲** or **▼** buttons to select "Game Mode", then press the **ENTER** button.



3. Select **Off** or **On** by pressing the **▲** or **▼** buttons, then press the **ENTER** button.
4. Press the **EXIT** button to exit.
 - To disconnect the game console and connect another external device, set Game to Off in the setup menu.
 - If you display the TV menu in Game mode, the screen shakes slightly.
 - Game Mode is not available in TV mode.

Viewing Closed Captions (On-Screen Text Messages) - Analog

The Analog Caption function operates when watching regular analog channels or when you have an analog external component (such as a VCR) connected.



1. Press the **MENU** button to display the menu.
Press the **▲** or **▼** buttons to select "Setup", then press the **ENTER** button.
2. Press the **▲** or **▼** buttons to select "Caption", then press the **ENTER** button.

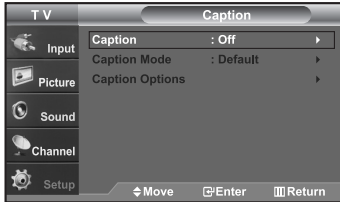

3. Press the **ENTER** button to select "Caption".
Press the **▲** or **▼** buttons to select "On", then press the **ENTER** button.



4. Press the **▲** or **▼** buttons to select "Caption Mode", then press the **ENTER** button.
Press the **▲** or **▼** buttons to select submenu (Default, CC1~CC4 or Text1~Text4) you want, then press the **ENTER** button.

Press the **EXIT** button to exit.

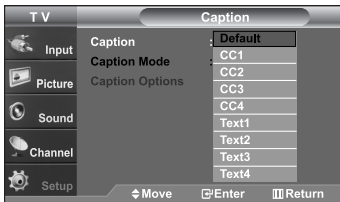

- The default is "CC1".
- **CC1**: The Primary Synchronous Caption Service. These are captions in the primary language that must be in sync with the sound, preferably matched to a specific frame.
- **CC2**: The Special Non-Synchronous Use Captions. This channel carries data that is intended to augment information carried in the program.
- **CC3**: Secondary Synchronous Caption Service. Alternate program-related caption data, typically second language captions.
- **CC4**: Special Non-Synchronous Use Captions. Similar to CC2.
- **Text1**: First Text Service. This may be various non-program related data.
- **Text2**: Second Text Service. Additional data, usually not program related.
- **Text3/Text4**: Third and Fourth Text Services. These data channels should be used only if Text1 and Text2 are not sufficient.

- • The Caption feature doesn't work in COMPONENT(480p, 720p, 1080i), HDMI modes.
- The availability of captions depends on the program being broadcast.

Viewing Closed Captions (On-Screen Text Messages) - Digital

The Digital Captions function operates on digital channels.

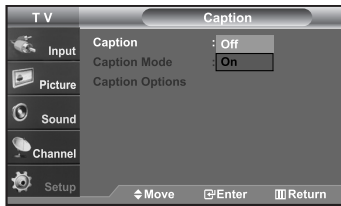

1. Press the **MENU** button to display the menu.
Press the **▲** or **▼** buttons to select "Setup", then press the **ENTER** button.
2. Press the **▲** or **▼** buttons to select "Caption", then press the **ENTER** button.
3. Press the **ENTER** button to select "Caption".
Press the **▲** or **▼** buttons to select "On", then press the **ENTER** button.

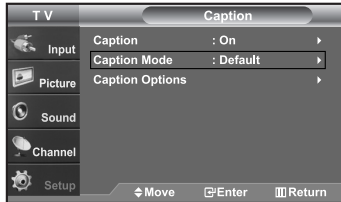

4. Press the **▲** or **▼** buttons to select "Caption Mode", then press the **ENTER** button.
Press the **▲** or **▼** buttons to select submenu (Default, Service1~Service6, CC1~CC4, or Text1~Text4) you want, then press the **ENTER** button.

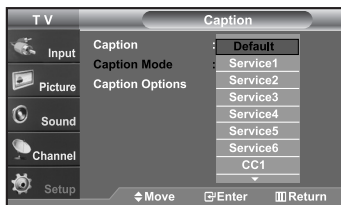

5. Press the **▲** or **▼** buttons to select "Caption Options", then press the **ENTER** button.
 - > "Caption Options" are available only when "Service1~Service6" can be selected in "Caption Mode".
 - > Service1~6 in digital caption mode may not be available depending on the broadcast.

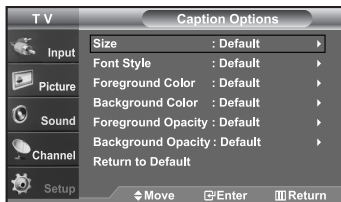
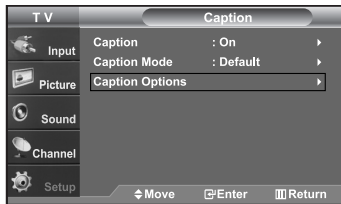

6. Press the **▲** or **▼** buttons to select "Size", then press the **ENTER** button.
Press the **▲** or **▼** buttons to select the desired Caption option, then press the **ENTER** button.
Press the **▲** or **▼** button to select the desired sub-menu options (see options below), then press **ENTER**.

Press the **EXIT** button to exit.

- > The availability of captions depends on the program being broadcast.
- > "Default" means to follow the standard set by the broadcaster.

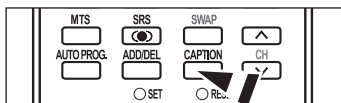

- **Size:** This option consists of "Default", "Small", "Standard", and "Large". The default is "Standard".
- **Font Style:** This option consists of "Default", "Style0 ~ Style 7". You can change the font you want. The default is "Style 0".
- **Foreground Color:** This option consists of "Default", "White", "Black", "Red", "Green", "Blue", "Yellow", "Magenta", and "Cyan". You can change the color of the letter. The default is "White".
- **Background Color:** This option consists of "Default", "White", "Black", "Red", "Green", "Blue", "Yellow", "Magenta", and "Cyan". You can change the background color of the caption. The default is "Black".
- **Foreground Opacity:** This option consists of "Default", "Transparent", "Translucent", "Solid", and "Flashing". You can change the opacity of the letter.
- **Background Opacity:** This option consists of "Default", "Transparent", "Translucent", "Solid", and "Flashing". You can change the background opacity of the caption.
- **Return to Default:** This option sets each of "Size", "Font Style", "Foreground Color", "Background color", "Foreground Opacity", and "Background Opacity" to its default.

Press the **CAPTION** button repeatedly to select "On" or "Off".

Menu Transparency Level

Adjusts the transparency of the menu screen.

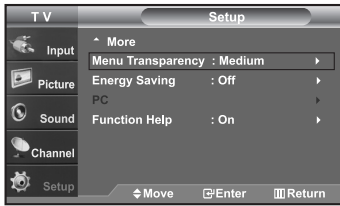

1. Press the **MENU** button to display the menu.
Press the **▲** or **▼** buttons to select "Setup", then press the **ENTER** button.
2. Press the **▲** or **▼** buttons to select "Menu Transparency",
then press the **ENTER** button.

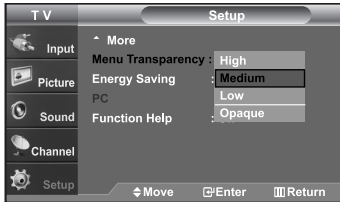

3. Press the **▲** or **▼** buttons to select level, then press the **ENTER** button.
Press the **EXIT** button to exit.

Using the Energy Saving Feature

This feature adjusts the brightness of the TV in order to reduce power consumption. When watching TV at night, set the "Energy Saving" mode option to "High" to reduce eye fatigue as well as power consumption.

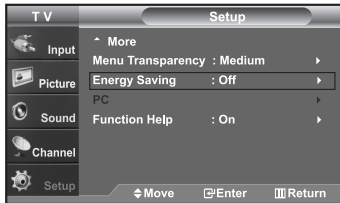

1. Press the **MENU** button to display the menu.
Press the **▲** or **▼** buttons to select "Setup", then press the **ENTER** button.
2. Press the **▲** or **▼** buttons to select "Energy Saving", then press the **ENTER** button.
Select the required option (Off, Low, Medium, High) by pressing **▲** or **▼** button.
Press the **ENTER** button.
Press the **EXIT** button to exit.

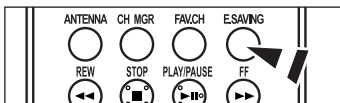
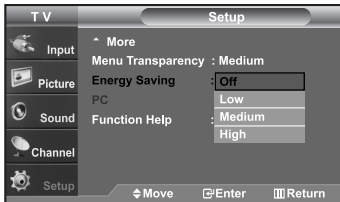

-  To select the Energy Saving setting you have made, press the **E.SAVING** button on the remote control.

Setting the Function Help

Displays help on the menu functions.

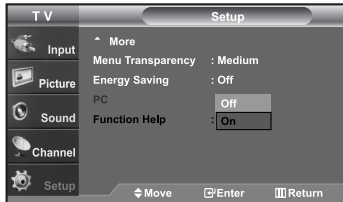
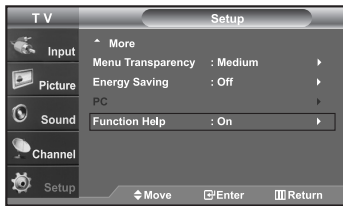

1. Press the **MENU** button to display the menu. Press the **▲** or **▼** buttons to select "Setup", then press the **ENTER** button.
2. Press the **▲** or **▼** buttons to select "Function Help", then press the **ENTER** button.
3. Press the **▲** or **▼** buttons to select "On", then press the **ENTER** button. Press the **EXIT** button to exit.
 - > The predetermined value of the function help is On.

Using the V-Chip

The V-Chip feature automatically locks out programs that are deemed inappropriate for children. The user must enter a PIN (personal ID number) before any of the V-Chip restrictions are set up or changed.

- > When the V-chip feature is activated, the PIP features do not function.

Setting Up Your Personal ID Number (PIN)

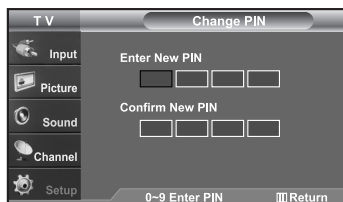
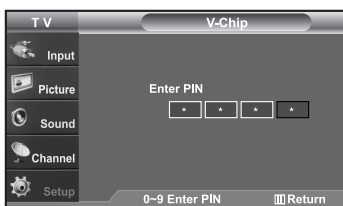

1. Press the **MENU** button to display the menu. Press the **▲** or **▼** buttons to select "Setup", then press the **ENTER** button.
2. Press the **▲** or **▼** buttons to select "V-Chip", then press the **ENTER** button. The message "Enter PIN" will appear. Enter your 4 digit PIN number.
 - > The default PIN number of a new TV set is "0-0-0-0".
3. The "V-Chip" screen will appear. Press the **▲** or **▼** buttons to select "Change PIN", then press the **ENTER** button. The Change PIN screen will appear. Choose any 4 digits for your PIN and enter them. As soon as the 4 digits are entered, the "Confirm new PIN" screen appears. Re-enter the same 4 digits. When the Confirm screen disappears, your PIN has been memorized. Press the **EXIT** button to exit.
 - > If you forget the PIN, press the remote-control buttons in the following sequence, which resets the pin to 0-0-0-0 : Power Off. → Mute → 8 → 2 → 4 → Power On.

How to Enable/Disable the V-Chip



1. Press the **MENU** button to display the menu. Press the **▲** or **▼** buttons to select "Setup", then press the **ENTER** button.
2. Press the **▲** or **▼** buttons to select "V-Chip", then press the **ENTER** button. The message "Enter PIN" will appear. Enter your 4 digit PIN number.

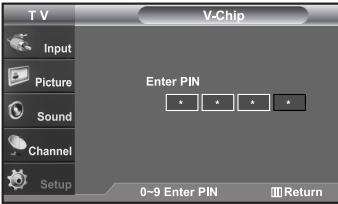

3. The "V-Chip" screen will appear. To enable the V-Chip feature, press the **ENTER** button so that the "V-Chip Lock" field is "On". (Pressing the **▲** or **▼** buttons will alternate between "On" and "Off".) Press the **ENTER** button.

Press the **EXIT** button to exit.



U.S.A Only

This product is covered by the following U.S patents : US4, 930, 158, US4, 930,160

How to Set up Restrictions Using the "TV Parental Guidelines"

First, set up a personal identification number (PIN), and enable the V-Chip. (See previous section.)

Parental restrictions can be set up using either of two methods: The TV guidelines or the MPA A rating.



1. Press the **MENU** button to display the menu. Press the **▲** or **▼** buttons to select "Setup", then press the **ENTER** button.
2. Press the **▲** or **▼** buttons to select "V-Chip", then press the **ENTER** button. The message "Enter PIN" will appear. Enter your 4 digit PIN number.

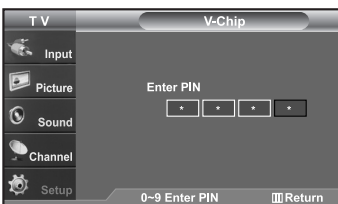



3. The “V-Chip” screen will appear. Press the **▲** or **▼** buttons to select “TV Parental Guidelines”, then press the **ENTER** button.

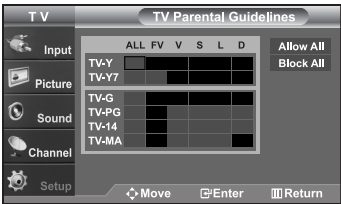

4. The “TV Parental Guidelines” screen will appear. Press the **▲** or **▼** buttons to select one of the six aged based categories:

- | | |
|--|--|
| <ul style="list-style-type: none"> • TV-Y: Young children • TV-Y7: Children 7 and over | <ul style="list-style-type: none"> • TV-G: General audience • TV-PG: Parental guidance • TV-14: Viewers 14 and over • TV-MA: Mature audience |
|--|--|

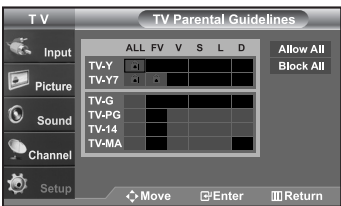

5. At this point, one of the TV-Ratings is selected. Press the **ENTER** button. Depending on your existing setup, the “**🔒**” symbol will be selected. (Blank = Unblocked, **🔒** = Blocked) While “**🔒**” is selected, press the **ENTER** button to block or unblock the category. To select a different TV-Rating, press the **▲** or **▼** buttons and then repeat the process.

- Allow all: Press to unlock all TV ratings. / Block all: Press to lock all TV ratings.
- The TV-Y, TV-Y7, TV-G, TV-PG, TV-14 and TV-MA have additional options. See the next step to change any of the following sub-ratings:
 - FV: Fantasy violence / D: Sexually Suggestive Dialog / L: Adult Language / S: Sexual situation / V: Violence
- The V-chip will automatically block certain categories that are “more restrictive”. For example, if you block “TV-Y” category, then TV-Y7 will automatically be blocked. Similarly, if you block the TV-G category, then all the categories in the “young adult” group will be blocked (TV-G, TV-PG, TV-14, and TV-MA). The sub-ratings (D, L, S, V) work together similarly. (See next section.)

6. How to set the FV, D, L, S and V sub-ratings. First, select one of these TV-Ratings: TV-Y, TV-Y7, TV-G, TV-PG, TV-14, or TV-MA (See Step 4, on previous page), and press the **▶** button. The “**🔒**” symbol will be displayed for each sub-rating.

- While “**🔒**” is selected, press the **ENTER** button to go to a sub rating. Press **ENTER** to block the sub rating. To select a different TV-Rating, press the **▲** or **▼** buttons and then repeat the process.
- The V-chip will automatically block certain categories that are “More restrictive”. For example, if you block “L” sub-rating in TV-PG, then the “L” sub-ratings in TV-14 and TV-MA will automatically be blocked.

7. Press the **EXIT** button to clear all the screens. (Or proceed to the next section, and set up additional restrictions based on the MPAA codes.)

- These categories consist of two separate groups: TV-Y and TV-Y7 (young children through age 7), and TV-G through TV-MA (everybody else). The restrictions for these two groups work independently: If a household includes very young children as well as young adults, the TV guidelines must be set up separately for each age group. (See next step.)

How to Set up Restrictions Using the MPAA Ratings: G, PG, PG-13, R, NC-17, X, NR

The MPAA rating system uses the Motion Picture Association of America (MPAA) system, and its main application is for movies. When the V-Chip lock is on, the TV will automatically block any programs that are coded with objectionable ratings (either MPAA or TV-Ratings).



1. Press the **MENU** button to display the menu. Press the **▲** or **▼** buttons to select "Setup", then press the **ENTER** button.
2. Press the **▲** or **▼** buttons to select "V-Chip", then press the **ENTER** button. The message "Enter PIN" will appear. Enter your 4 digit PIN number.

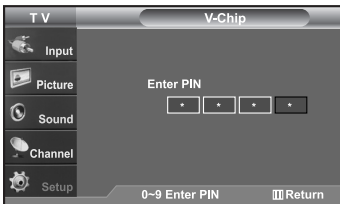

3. The "V-Chip" screen will appear. Press the **▲** or **▼** buttons to select "MPAA Rating", then press the **ENTER** button.

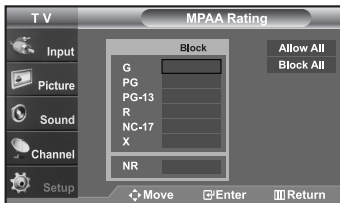
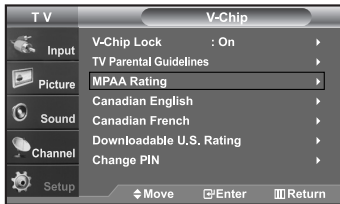

4. The "MPAA Rating" screen will appear. Repeatedly press the **▲** or **▼** buttons to select a particular MPAA category. Pressing the **▲** or **▼** buttons will cycle through the MPAA categories:

- **G:** General audience (no restrictions).
- **PG:** Parental guidance suggested.
- **PG-13:** Parents strongly cautioned.
- **R:** Restricted. Children under 17 should be accompanied by an adult.
- **NC-17:** No children under age 17.
- **X:** Adults only.
- **NR:** Not rated.

- > Allow all: Press to unlock all TV ratings. / Block all: Press to lock all TV ratings.
- > While a particular category is selected, press the **ENTER** button to activate it. The "🔒" symbol will be displayed. Press the **ENTER** button to block or unblock the category.
- > The V-Chip will automatically block any category that is "more restrictive". For example, if you block the "PG-13" category, then "R", "NC-17" and "X" will automatically be blocked also.

Press the **EXIT** button to exit.

How to Set up Restrictions Using the ‘Canadian English’



1. Press the **MENU** button to display the menu. Press the **▲** or **▼** buttons to select “Setup”, then press the **ENTER** button.
2. Press the **▲** or **▼** buttons to select “V-Chip”, then press the **ENTER** button. The message “Enter PIN” will appear. Enter your 4 digit PIN number.

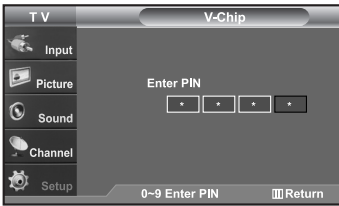

3. The “V-Chip” screen will appear. Press the **▲** or **▼** buttons to select “Canadian English”, then press the **ENTER** button.

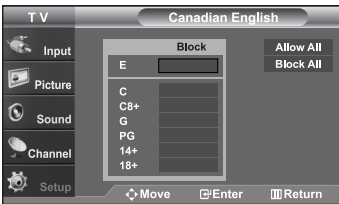

4. Press the **▲** or **▼** buttons to select a appropriate restriction. Press the **ENTER** button to activate the restriction selected. The “” symbol is indicated.

Press the **EXIT** button to exit.

➤ Allow all: Press to unlock all TV ratings. / Block all: Press to lock all TV ratings.

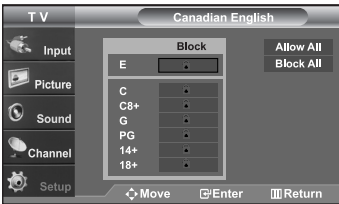

- **E:** Exempt programming includes...news, sports, documentaries and other information programming, talk shows, music videos, and variety programming.
- **C:** Programming intended for children under age 8.
- **C8+:** Programming generally considered acceptable for children 8 years and over to watch on their own.
- **G:** General programming, suitable for all audiences.
- **PG:** Parental Guidance.
- **14+:** Programming contains themes or content which may not be suitable for viewers under the age of 14.
- **18+:** Adult programming.

How to Set up Restrictions Using the ‘Canadian French’



1. Press the **MENU** button to display the menu. Press the **▲** or **▼** buttons to select “Setup”, then press the **ENTER** button.
2. Press the **▲** or **▼** buttons to select “V-Chip”, then press the **ENTER** button. The message “Enter PIN” will appear. Enter your 4 digit PIN number.

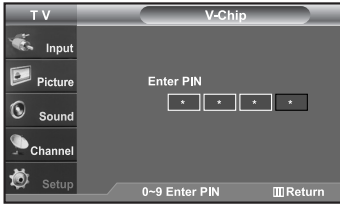

3. The “V-Chip” screen will appear. Press the **▲** or **▼** buttons to select “Canadian French”, then press the **ENTER** button.

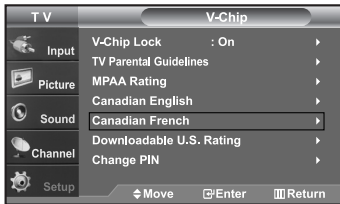

4. Press the **▲** or **▼** buttons to select a appropriate restriction. Press the **ENTER** button to activate the restriction selected. The “” symbol is indicated.

Press the **EXIT** button to exit.

> Allow all: Press to unlock all TV ratings. / Block all: Press to lock all TV ratings.

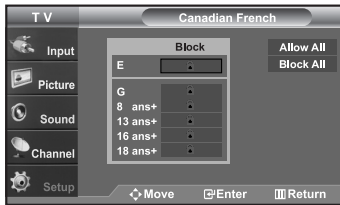
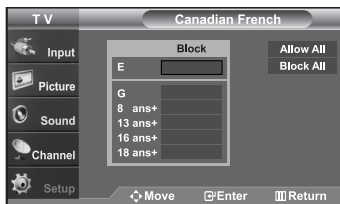

- **E:** Exempt programming includes...news, sports, documentaries and other information programming, talk shows, music videos, and variety programming.
- **G:** General.
- **8 ans+:** Not recommended for young children.
- **13 ans+:** Programming may not be suitable for children under the age of 13.
- **16 ans+:** Programming is not suitable for children under the age of 16.
- **18 ans+:** Programming restricted to adults.

Using the V-Chip for Digital channels

Parental restriction information can be used while watching DTV channels.



1. Press the **MENU** button to display the menu. Press the **▲** or **▼** buttons to select "Setup", then press the **ENTER** button.
2. Press the **▲** or **▼** buttons to select "V-Chip", then press the **ENTER** button. The message "Enter PIN" will appear. Enter your 4 digit PIN number.

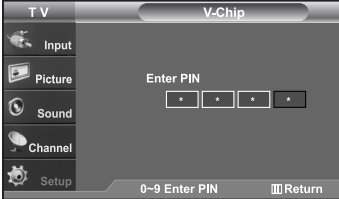

3. The "V-Chip" screen will appear. Press the **▲** or **▼** buttons to select "Downloadable U.S. Rating", then press the **ENTER** button.
 - > If information is not downloaded from the broadcasting station, the Downloadable US -rating menu is deactivated.
 - > Parental restriction information is automatically downloaded while watching DTV channels. It may take several seconds.
 - > The downloadable US rating menu is available for use after information is downloaded from the broadcasting station. However, depending on the information from the broadcasting station, it may not be available for use.

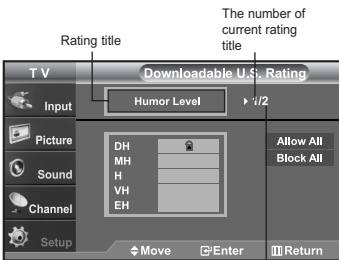

4. Press the **▲** or **▼** buttons to select a appropriate restriction. Press the **ENTER** button to activate the restriction selected. The "🔒" symbol is indicated.

Press the **EXIT** button to exit.

- > Allow all: Press to unlock all TV ratings. / Block all: Press to lock all TV ratings.
- > Parental restriction levels differ depending on the broadcasting station.
- > The default menu name and Downloadable US rating changes depending on the downloaded information.
- > Even if you set the On-screen display to your desired language, the "Downloadable U.S. Rating" menu will appear in English only.
- > The rating will automatically block certain categories that are more restrictive.
- > The rating titles(For example: Humor Level..etc) and TV ratings(For example: DH,MH,H..etc) may differ depending on the broadcasting station.

Appendix

Identifying Problems

If the TV seems to have a problem, first try this list of possible problems and solutions.
If none of these troubleshooting tips apply, call your nearest Samsung service center.

Problem	Possible Solution						
Poor picture	Try another channel. Adjust the antenna. Check all wire connections.						
Poor sound quality.	Try another channel. Adjust the antenna.						
No picture or sound.	Try another channel. Press the SOURCE button. Make sure the TV is plugged in. Check the antenna connections.						
No sound or sound is too low at maximum volume.	First, check the volume of units connected to your TV (digital broadcasting receiver, DVD, cable broadcasting receiver, VCR, etc.). Then, adjust the TV volume accordingly.						
Picture rolls vertically.	Check all wire connections.						
The TV operates erratically.	Unplug the TV for 30 seconds, then try operating it again.						
The TV won't turn on.	Make sure the wall outlet is working.						
Remote control malfunctions	Replace the remote control batteries. Clean the upper edge of the remote control (transmission window). Check the battery terminals.						
"Check signal cable" message.	Ensure that the signal cable is firmly connected to the PC source.						
"Not Supported Mode" message.	Check the maximum resolution and the frequency of the Video Adapter. Compare these values with the data in the Display Modes.						
Digital broadcasting screen problem.	Please check the digital signal strength and input antenna.						
The image is too light or too dark.	Adjust the Brightness and Contrast. Adjust the Fine tuning.						
Horizontal bars appear to flicker, jitter or shimmer on the image.	Adjust the Coarse tuning and then adjust the Fine tuning.						
Vertical bars appear to flicker, jitter or shimmer on the image.	Adjust the Coarse tuning and then adjust the Fine tuning.						
Screen is black and power indicator light blinks steadily.	On your computer check: Power, Signal Cable. The TV is using its power management system. Move the computer's mouse or press any key on the keyboard.						
Image is not stable and may appear to vibrate when you have a computer connected to the PC input.	If the setting is not correct, use your computer utility program to change the display settings. ➤ Your TV supports multiscan display functions within the following frequency domain: <table border="1" data-bbox="444 1379 957 1501"> <tbody> <tr> <td>Horizontal frequency (kHz)</td> <td>30~60</td> </tr> <tr> <td>Vertical frequency (Hz)</td> <td>60~75</td> </tr> <tr> <td>PC Maximum refresh rate (60 Hz)</td> <td>1360 x 768</td> </tr> </tbody> </table>	Horizontal frequency (kHz)	30~60	Vertical frequency (Hz)	60~75	PC Maximum refresh rate (60 Hz)	1360 x 768
Horizontal frequency (kHz)	30~60						
Vertical frequency (Hz)	60~75						
PC Maximum refresh rate (60 Hz)	1360 x 768						
Image is not centered on the screen.	Adjust the horizontal and vertical position. The screen position must be adjusted on the output source (i.e. STB) with a digital signal.						
If a still image is displayed for an extended period of time, residual images or blurring may appear.	When you need to leave the monitor unused for an extended period of time, adjust the settings so that the monitor automatically goes into energy saving mode or activates the screen saver to display moving images.						

The TFT LCD panel uses a panel consisting of sub pixels (3,147,264) which require sophisticated technology to produce. However, there may be few bright or dark pixels on the screen. These pixels will have no impact on the performance of the product.

Installing the Stand

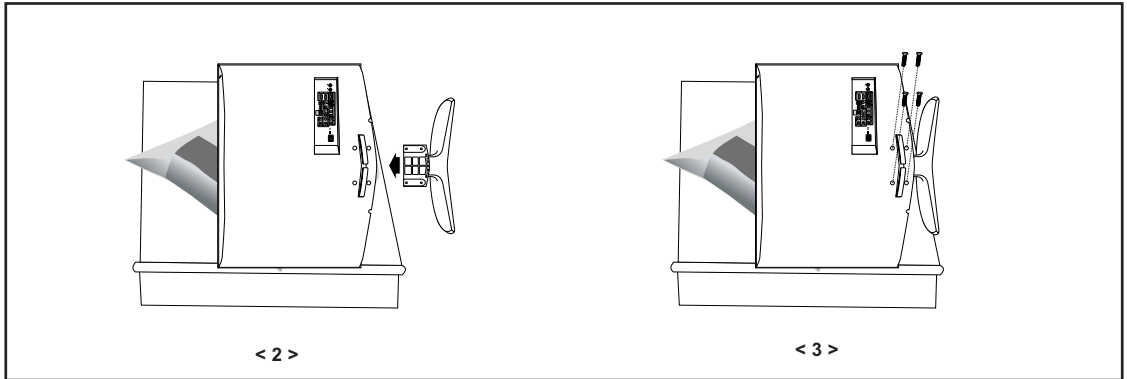

1. Place the TV faced down on a soft cloth or cushion on a table.
2. Put the stand into the hole at the bottom of the TV.
3. Insert screw into the hole indicated and tighten.

Disconnecting the Stand

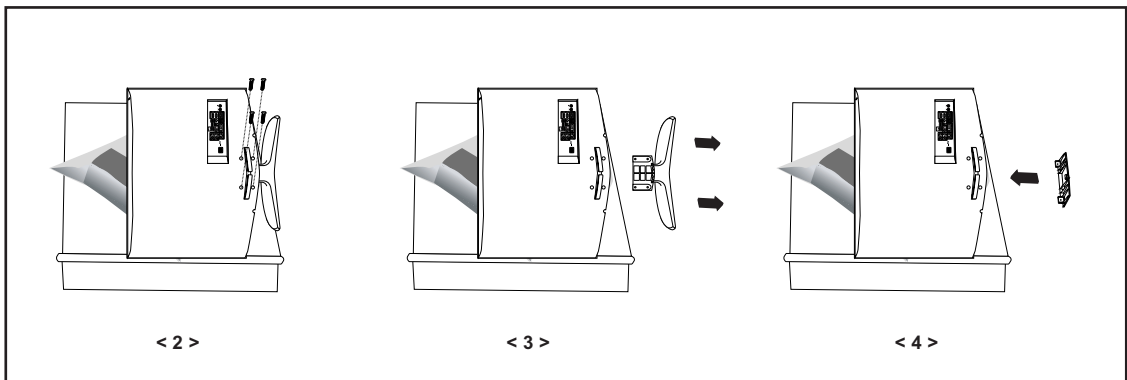

1. Place the TV faced down on a soft cloth or cushion on a table.
2. Remove four screws from the back of the TV.
3. Separate the stand from the TV.
4. Cover the bottom hole with a cap.

Installing the Wall Mount Kit (LN-S2738D)

This installation is to be used when attaching the wall mount to a wall.
When attaching to other building materials, please contact your nearest dealer.
This LCD TV accepts a 200 mm x 100 mm VESA-compliant mounting interface pad.

Components (Sold separately)

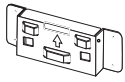

Ⓐ Wall-Bracket

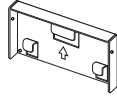

Ⓑ Set-Bracket



M4 X L15



M4 X L20



Ⓒ Anchor: 4 EA



Ⓓ Installation Guide

How to assemble the Wall Mount Bracket

- 1 ① Mark the location on the wall where the hole will be drilled.
② Make over 35 mm-depth-hole on the marked location using drill.
③ Fix anchors Ⓒ on each hole on the wall.
④ Connect wall-bracket Ⓐ to the wall with wood screws Ⓓ after fitting anchors Ⓒ into the wall-bracket Ⓐ.
Note: If the bracket is not firmly fixed to the wall, LCD TV can fall off.

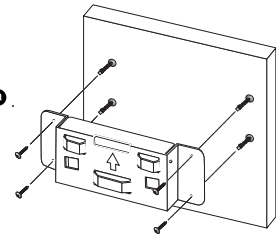

- 2 ① Turn the power off and unplug the power cord from the outlet.
② Place the TV faced down on a soft cloth or cushion on a table.
③ Attach the set-bracket Ⓑ onto the rear side of the TV set and secure the screws Ⓒ.

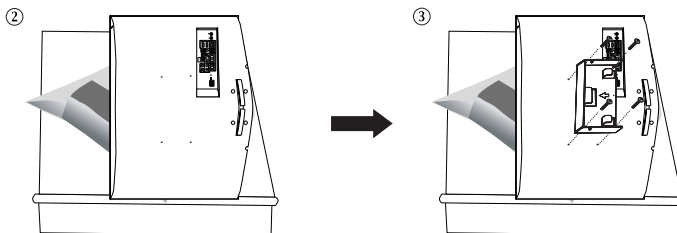

- 3 ① Insert three Hangers of the set-bracket Ⓑ into the grooves of the wall-bracket Ⓐ.
② Fix set-bracket Ⓑ and wall-bracket Ⓐ with screws Ⓒ.
Note: Before installing the TV on the wall, first connect the cables.

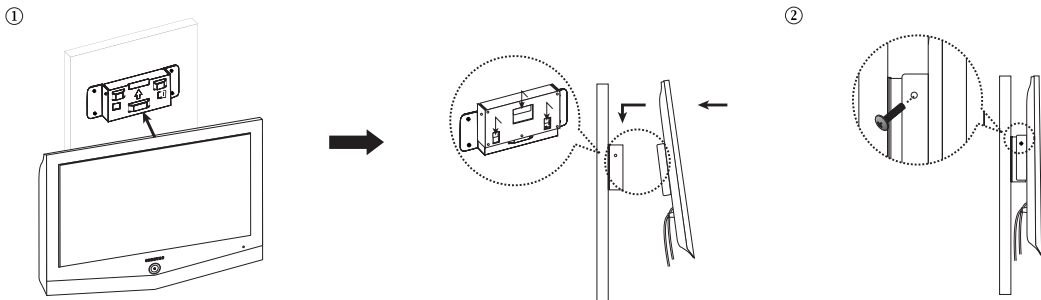

Installing the Wall Mount Kit (LN-S3238D, LN-S3738D)

This installation is to be used when attaching the wall mount to a wall.
When attaching to other building materials, please contact your nearest dealer.
This LCD TV accepts a 200 mm x 200 mm VESA-compliant mounting interface pad.

Components (Sold separately)

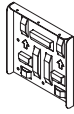
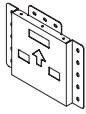

M6 X L14

M4 X L20

Ⓐ Wall-Bracket

Ⓑ Set-Bracket

Ⓒ Screw: 8 EA

Ⓓ Wood Screw: 7 EA

Ⓔ Anchor: 7 EA

Ⓕ Screw: 3 EA

Ⓖ Installation Guide

How to assemble the Wall Mount Bracket

- 1 ① Mark the location on the wall where the hole will be drilled.
② Make over 35 mm-depth-hole on the marked location using drill.
③ Fix anchors Ⓔ on each hole on the wall.
④ Connect wall-bracket Ⓐ to the wall with wood screws Ⓓ after fitting anchors Ⓔ into the wall-bracket Ⓐ.

Note: If the bracket is not firmly fixed to the wall, LCD TV can fall off.

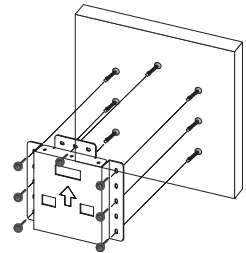

- 2 ① Turn the power off and unplug the power cord from the outlet.
② Place the TV faced down on a soft cloth or cushion on a table.
③ Attach the set-bracket Ⓑ onto the rear side of the TV set and secure the screws Ⓒ.

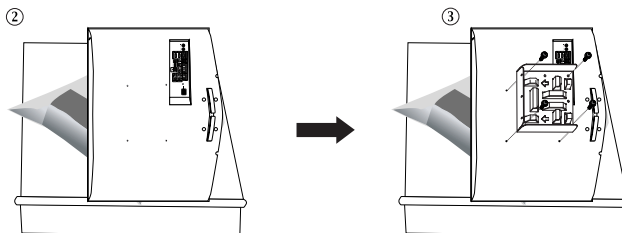

- 3 ① Insert three Hangers of the set-bracket Ⓑ into the grooves of the wall-bracket Ⓐ.
② Fix set-bracket Ⓑ and wall-bracket Ⓐ with screws Ⓕ.

Note: Before installing the TV on the wall, first connect the cables.

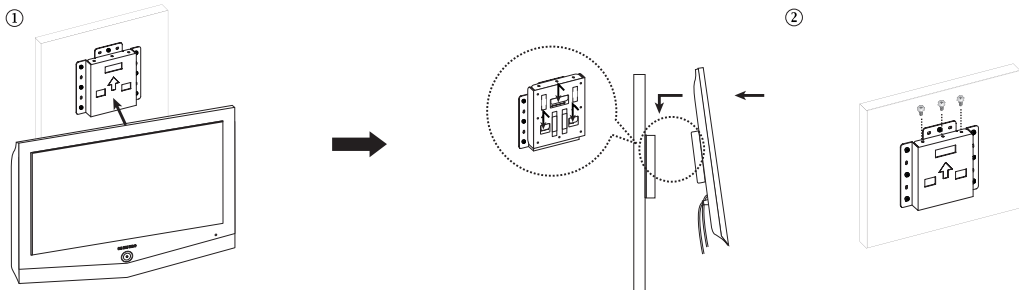

Using the Anti-Theft Kensington Lock

The Kensington lock is a device used to physically fix the system when using it in a public place. The locking device has to be purchased separately. The appearance and locking method may differ from the illustration depending on the manufacturer. Please refer to the manual provided with the Kensington lock for proper use.

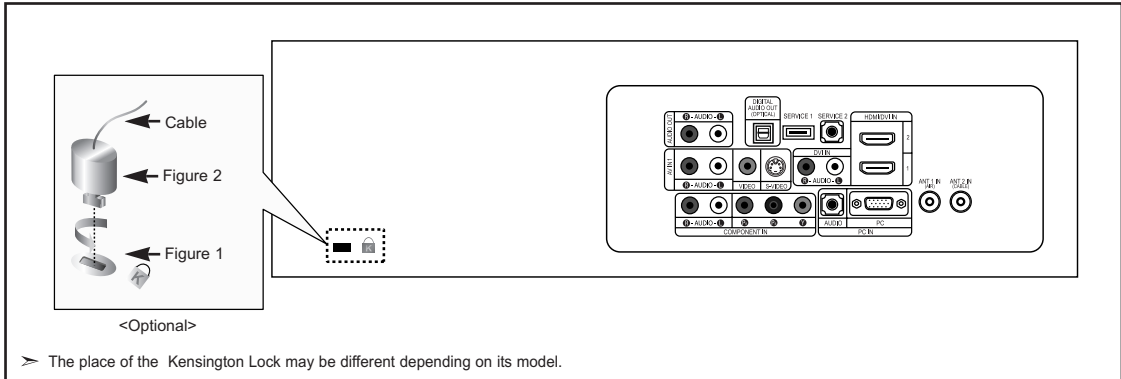

1. Insert the locking device into the Kensington slot on the LCD TV (Figure 1), and turn it in the locking direction (Figure 2).
2. Connect the Kensington lock cable.
3. Fix the Kensington lock to a desk or a heavy stationary object.

Specifications

Model Name	LN-S2738D	LN-S3238D	LN-S3738D
Screen Size (Diagonal)	27 inches	32 inches	37 inches
Power Supply	AC 110 - 120 V 60 Hz	AC 110 - 120 V 60 Hz	AC 110 - 120 V 60 Hz
Power Consumption	133 W	165 W	190 W
PC Resolution	1360 x 768 @ 60 Hz	1360 x 768 @ 60 Hz	1360 x 768 @ 60 Hz
Sound Output	5 W X 2	10 W X 2	10 W X 2
Dimensions (WxDxH)			
Body	678 X 91 X 504 mm (26.7 X 3.6 X 19.8 inches)	797 X 99 X 592 mm (31.4 X 3.9 X 23.3 inches)	914 X 109 X 663 mm (36.0 X 4.3 X 26.1 inches)
With stand	678 X 206 X 546 mm (26.7 X 8.1 X 21.5 inches)	797 X 249 X 651 mm (31.4 X 9.8 X 25.6 inches)	914 X 333 X 725 mm (36.0 X 13.1 X 28.6 inches)
Weight			
With stand	10.8 kg (23.8 lbs)	17.7 kg (39.0 lbs)	22.5 kg (49.6 lbs)
Environmental Considerations			
Operating Temperature	50 °F to 104 °F (10 °C to 40 °C)	50 °F to 104 °F (10 °C to 40 °C)	50 °F to 104 °F (10 °C to 40 °C)
Operating Humidity	10% to 80%, non-condensing	10% to 80%, non-condensing	10% to 80%, non-condensing
Storage Temperature	-4 °F to 113 °F (-20 °C to 45 °C)	-4 °F to 113 °F (-20 °C to 45 °C)	-4 °F to 113 °F (-20 °C to 45 °C)
Storage Humidity	5% to 95%, non-condensing	5% to 95%, non-condensing	5% to 95%, non-condensing

- Design and specifications are subject to change without prior notice.
- This device is a Class B digital apparatus.

*This page is intentionally
left blank.*

Table des matières

INFORMATIONS GÉNÉRALES

■ Liste des fonctions	2
■ Accessoires	2
■ Présentation du panneau de commande	3
■ Présentation du panneau de branchement	4
■ Télécommande	6
■ Insertion des piles dans la télécommande	7

CONNEXIONS

■ Connexion d'antennes VHF et UHF	7
■ Connexion du câble TV	8
■ Branchement d'un magnétoscope	9
■ Branchement d'un magnétoscope S-VHS	9
■ Connexion d'un caméscope (LN-S3238D, LN-S3738D)	10
■ Branchement d'un lecteur DVD	10
■ Connecter un boîtier décodeur/lecteur de DVD via DVI	10
■ Connexion d'un lecteur de DVD/boîtier décodeur à l'aide du mode HDMI	11
■ Branchement d'un système audio numérique	11
■ Connexion d'un amplificateur/home cinéma DVD	12
■ Branchement d'un PC	12

FONCTIONNEMENT

■ Mise en marche et arrêt de la télévision	13
■ Fonction Prêt à l'emploi	13
■ Changement des canal	14
■ Réglage du volume	15
■ Visualisation de l'affichage	15
■ Visualisation des menus	15
■ Mémorisation des canal	16
■ Programmation de la télécommande	17
■ Pour sélectionner la source (en fonction du modèle)	22
■ Pour éditer le nom de la source (en fonction du modèle)	22

CONTRÔLE DE L'IMAGE

■ Utilisation des paramètres automatiques d'image	23
■ Réglage des tons des couleurs	24
■ DNie démo (Image naturelle numérique)	24
■ Modification de la taille de l'écran	25
■ Gel de l'image	26
■ Visionnement Image sur Image	26

CONTRÔLE DU SON

■ Personnalisation du son	28
■ Utilisation des paramètres automatiques de son	28
■ Paramétrage de la technologie TruSurround XT	28
■ Sélection d'une bande son à canaux multiples (MTS) – Numérique ..	29
■ Sélection d'une bande son à canaux multiples (MTS) - Analogique ...	29
■ Sélection du mode Internal Mute (Silence Int.)	30
■ Contrôle automatique du volume	30
■ Configuration de la mélodie de marche/d'arrêt	31
■ Activation du son de l'image (ISI) secondaire	31

CONTRÔLE DES CHAÎNES

■ Sélection de l'antenne	32
■ Réglage de Gestionnaire de canaux	32
■ Configuration de vos chaînes favorites	33
■ Utilisation de la liste de chaînes	34
■ Affichage de la liste des chaînes	34
■ Nom des chaînes	35
■ Syntonisation fine des chaînes analogiques	35
■ Contrôle de la puissance du signal numérique	36
■ Amplificateur à faible bruit (AFB)	36

AFFICHAGE PC

■ Utilisation de votre télévision comme un écran PC	37
■ Modes d'affichage	37
■ Configurer votre téléviseur avec votre PC	38

PARAMÈTRE D'HEURE

■ Régler l'horloge	40
--------------------------	----

DESCRIPTION DE LA FONCTION

■ Sélection d'une langue de menu	43
■ Réglage du mode d'écran bleu	43
■ Sélection du mode cinéma	44
■ Réduction numérique des bruits	44
■ Utilisation de Mode Jeu	44
■ Affichage des sous-titres (messages texte à l'écran) – Analogique ..	45
■ Affichage des sous-titres (messages texte à l'écran) – Numérique ..	46
■ Niveau de transparence du menu	47
■ Utilisation de la fonction d'économie d'énergie	47
■ Configuration de la fonction d'aide	48
■ Utilisation de la fonction puce V	48

ANNEXE

■ Identification des problèmes	55
■ Installation du support	56
■ Démontez la base	56
■ Installer un kit de fixation mural (LN-S2738D)	57
■ Installer un kit de fixation mural (LN-S3238D, LN-S3738D)	58
■ Utilisation du verrouillage Kensington antivol	59
■ Spécifications	59



Informations générales

Liste des fonctions

- ♦ Paramètres d'image modifiables pouvant être stockés dans la mémoire du téléviseur.
- ♦ Minuterie automatique pour allumer ou éteindre le téléviseur.
- ♦ Minuterie de mise en veille spéciale.
- ♦ Fonction V-Chip.
- ♦ Interface numérique et de réseau exceptionnelle :
Avec un tuner numérique HD intégré, il est possible de voir les programmes HD sans abonnement sans qu'un décodeur soit nécessaire.
- ♦ Télécommande
La télécommande fournie peut être utilisée pour contrôler le téléviseur, ainsi que la plupart des lecteurs DVD, décodeurs et magnétoscopes.
- ♦ Excellente qualité d'image
- La technologie DNIe offre des images d'une netteté aussi vraie que nature
- ♦ SRS TruSurround XT
- SRS TruSurround XT offre un système surround Dolby virtuel.

Accessoires

Vérifiez que les éléments suivants sont inclus avec votre télévision LCD.
S'il manque des éléments, contactez votre revendeur.

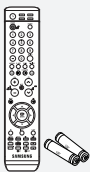

Télécommande et piles (AAA x 2)
(BN59-00511A)



Cordon D'alimentation
(3903-000144)



Tissu de nettoyage
(BN63-01798A)

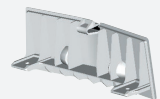

Panneau arrière
LN-S2738D (BN63-01674A)
LN-S3238D (BN63-01674A)
LN-S3738D (BN63-01955A)

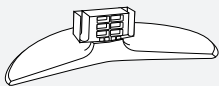

Socle
LN-S2738D (BN96-01727B)
LN-S3238D (BN96-01733B)
LN-S3738D (BN96-02402B)

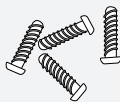

M4 X L16

Socle Vis

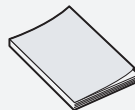

Instructions
D'utilisation

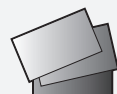

Carte de garantie / Cartes
d'enregistrement / Guide de sécurité
(N'est pas disponible dans toutes les
agences)

Présentation du panneau de commande

Boutons situés en bas à droite du panneau

Les boutons situés en bas à droite du panneau commandent les fonctions de base de votre téléviseur, notamment le menu à l'écran. Pour utiliser les fonctions plus avancées, vous devez utiliser la télécom-mande.

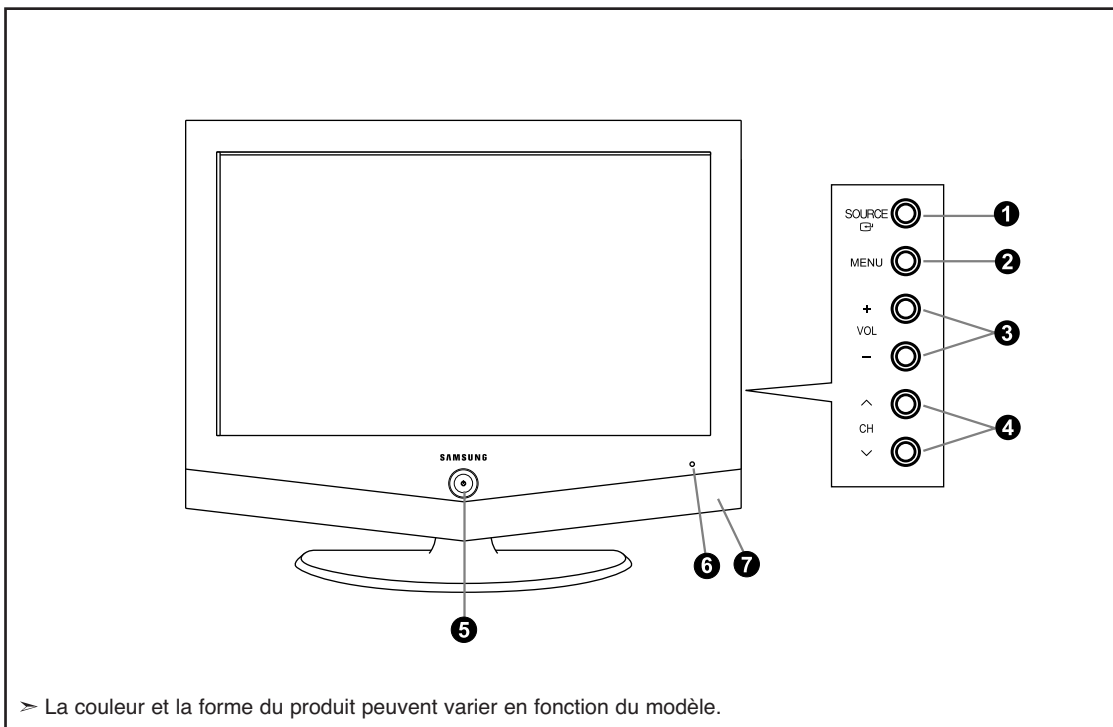

> La couleur et la forme du produit peuvent varier en fonction du modèle.

1 SOURCE

Bascule entre toutes les sources d'entrée disponibles (TV, AV1, AV2, S-Vidéo1, S-Vidéo2, Composant, PC, HDMI1, HDMI2).

Dans le menu à l'écran, utilisez ce bouton de la même manière que le bouton **ENTER** de la télécommande.

> Le modèle 27 pouces prend uniquement en charge TV, AV, S-Vidéo, Composant, PC, HDMI1 et HDMI2.

2 MENU

Appuyez pour voir à l'écran le menu des fonctions de votre télévision.

3 + VOL -

Appuyez sur ce bouton pour augmenter ou baisser le volume.

Dans le menu à l'écran, utilisez les boutons **+ VOL -** de la même manière que les boutons **◀** et **▶** de la télécommande.

4 ^ CH v

Appuyez sur ce bouton pour changer de canal. Dans le menu à l'écran, utilisez les boutons **^ CH v** de la même manière que les boutons **▲** et **▼** de la télécommande.

5 (Alimentation)

Appuyez sur ce bouton pour allumer et teindre la télévision.

VOYANT D'ALIMENTATION

Clignote puis s'arrête lorsque le téléviseur est allumé. S'allume en mode Veille.

6 Capteur de la télécommande

Dirigez la télécommande vers ce point de la télévision.

7 Haut-Parleurs

Présentation du panneau de branchement

Prises du panneau arrière

Les prises du panneau arrière sont utilisées pour brancher de façon permanente un appareil Audio/Vidéo comme par exemple un lecteur DVD ou un magnétoscope. Pour plus d'informations sur le branchement des appareils, voir pages 7-12.

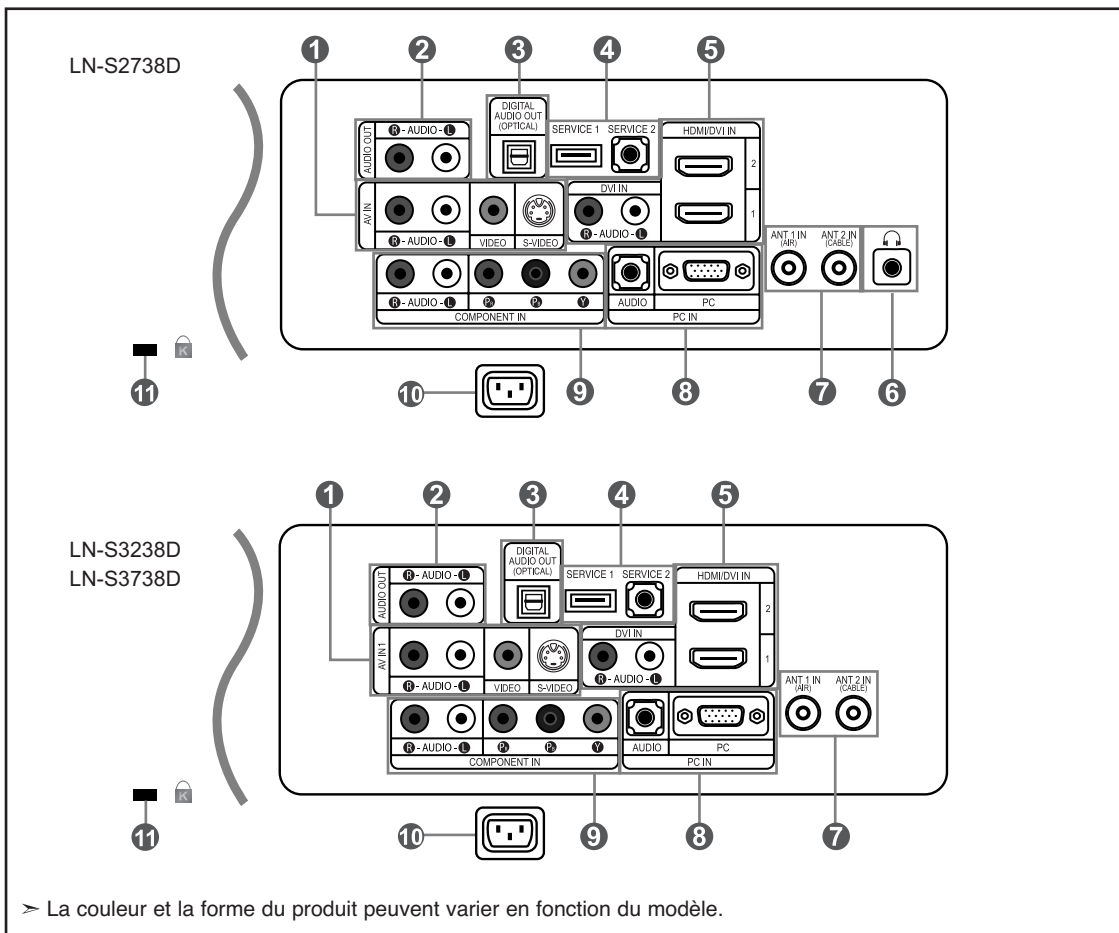

➤ La couleur et la forme du produit peuvent varier en fonction du modèle.

1 AV IN1

Entrée audio et vidéo pour périphériques externes, tels qu'un caméscope ou un magnétoscope.

S-VIDEO 1

Connectez un signal S-Vidéo provenant d'un caméscope ou d'un magnétoscope.

2 AUDIO OUT

Branchez la prise d'entrée audio sur votre amplificateur ou votre système de cinéma à domicile.

3 SORTIE AUDIO NUMERIQUE (OPTIQUE)

À brancher à un appareil audio numérique.

4 SERVICE 1/SERVICE 2

Connecteur réservé aux opérations de maintenance uniquement.

5 HDMI/DVI IN 1,2 / DVI IN (R-AUDIO-L)

Se connecte à la prise HDMI d'un périphérique doté d'une sortie HDMI. Utilisez le terminal HDMI/DVI pour les connexions DVI vers un périphérique externe. Utilisez le câble DVI vers HDMI ou l'adaptateur DVI-HDMI (DVI vers HDMI) pour la connexion vidéo et la borne DVI-IN "R - AUDIO - L" pour la sortie audio.

- la borne HDMI/DVI IN ne prend pas en charge le PC.

- Aucune connexion audio n'est requise entre deux appareils HDMI.

6 PRISE CASQUE (LN-S2738D)

Pour connecter un ensemble d'écouteurs externes pour une écoute individuelle.

7 ANT 1 IN/ANT 2 IN

Pour connecter une antenne ou un système de télévision par câble.

8 PC IN

A connecter à la prise de sortie audio et vidéo de votre PC.

9 COMPONENT IN

Connectez le composant vidéo/audio.

10 ENTREE D'ALIMENTATION

Connectez le câble d'alimentation fourni.

➤ L'emplacement du "entree d'alimentation" peut varier en fonction du modèle.

11 KENSINGTON LOCK

Le verrou Kensington (en option) est un dispositif utilisé pour fixer physiquement le système dans le cas d'une utilisation dans un endroit public. Pour utiliser un dispositif de verrouillage, contactez le revendeur de votre téléviseur.

➤ L'emplacement du "verrou Kensington" peut varier en fonction du modèle.

Prises du panneau latéral (LN-S3238D, LN-S3738D)

Les prises du panneau latéral permettent de connecter un composant utilisé seulement occasionnellement, par exemple un caméscope ou une console de jeu. (Voir page10)

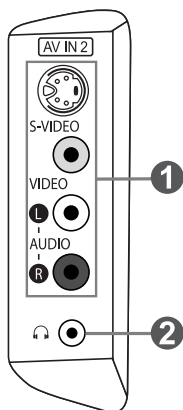

❶ **AV IN 2**

Entrées vidéo et audio pour périphériques externes.

S-VIDEO 2

Entrées vidéo pour périphériques externes avec sortie S-Vidéo.

❷ **PRISE CASQUE**

Pour connecter un ensemble d'écouteurs externes pour une écoute individuelle.

Télécommande

Vous pouvez utiliser la télécommande jusqu'à environ 7 mètres de votre télévision. Lorsque vous utilisez votre télécommande, pensez à la pointer vers la télévision. Vous pouvez également utiliser votre télécommande pour commander votre magnétoscope, votre décodeur, votre lecteur DVD ou votre récepteur.

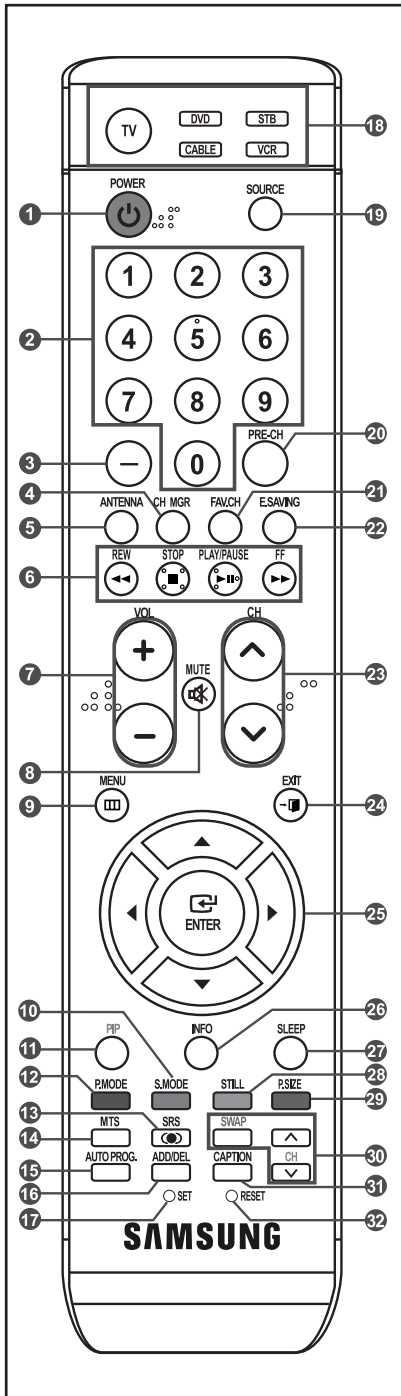

- 1 POWER** Pour allumer et éteindre la télévision.
- 2 Boutons numériques** Permet de changer de chaîne.
- 3 -** Appuyez sur ce bouton pour sélectionner des canaux supplémentaires (numériques et analogiques) diffusés par la même station. Par exemple, pour sélectionner le canal "54-3", appuyez sur "54", puis sur "-" et sur "3".
- 4 CH MGR** Il affiche "Channel Manager" à l'écran.
- 5 ANTENNA** Appuyez sur ce bouton pour sélectionner "Air" ou "Câble".
- 6 Fonctions Magnétoscope/DVD**
 - Rembobinage
 - Arrêt
 - Lecture/Pause
 - Avance/Rapide
- 7 VOL** Appuyez sur ce bouton pour augmenter ou baisser le volume.
- 8 (MUTE)** Appuyez sur ce bouton pour couper temporairement le son.
- 9 MENU** Pour afficher le menu principal à l'écran.
- 10 S.MODE** Sélection du mode audio
- 11 PIP** Image Sur Image Activé/Désactivé.
- 12 P.MODE** Sélection des effets visuels
- 13 SRS** Sélectionne le mode SRS TruSurround XT.
- 14 MTS** Appuyez sur ce bouton pour choisir Stéréo, Mono ou Programme audio séparé (Diffusion de programme audio séparé).
- 15 AUTO PROG.** Permet de mémoriser automatiquement les chaînes hertziennes ou câblées sélectionnées.
- 16 ADD/DEL** Permet de mémoriser et de supprimer des chaînes.
- 17 SET** Règle la télécommande pour qu'elle contrôle votre téléviseur, votre magnétoscope, votre lecteur DVD ou votre décodeur
- 18 TV, DVD, STB, CABLE, VCR** Permet de contrôler votre téléviseur, votre lecteur DVD, le STB, votre décodeur ou votre magnétoscope
- 19 SOURCE** Appuyez sur ce bouton pour afficher toutes les sources vidéo disponibles.
- 20 PRE-CH** Syntonise sur la canal précédente.
- 21 FAV.CH** Appuyez sur ce bouton pour naviguer entre vos chaînes favorites.
- 22 E.SAVING** Règle la luminosité de l'écran pour économiser de l'énergie.
- 23 CH** / **CH** Permet de changer de chaîne.
- 24 EXIT** Appuyez sur ce bouton pour quitter le menu.
- 25 UP** / **DOWN** / **LEFT** / **RIGHT** / **ENTER** A utiliser pour sélectionner les éléments du menu à l'écran et modifier les valeurs du menu.
- 26 INFO** Appuyez sur cette touche pour afficher de l'information à l'écran.
- 27 SLEEP** Appuyez sur ce bouton pour régler d'avance une durée au terme de laquelle le téléviseur s'éteindra automatiquement.
- 28 STILL** Appuyez sur ce bouton pour arrêter l'action au cours d'une scène spécifique. Appuyez de nouveau sur ce bouton pour reprendre normalement la vidéo.
- 29 P.SIZE** Sélection de la taille de l'image.
- 30 FONCTION PIP** **SWAP** : Bascule entre l'image principale et l'image secondaire (PIP). **CH** : Fait défiler les chaînes disponibles (Ces boutons concernent uniquement les chaînes de la fenêtre ISI)
- 31 CAPTION** Contrôle le décodeur de sous-titres.
- 32 RESET** Si votre télécommande ne fonctionne plus, changez les piles et appuyez sur le bouton Régler (RESET) pendant 2 à 3 secondes avant de l'utiliser de nouveau.

➤ Ceci est une télécommande spéciale destinée aux malvoyants. Elle dispose de points Braille sur les boutons Power, Channel, Volume Arrêt et Lecture/Pause.

➤ Un éclairage puissant peut affecter les performances de la télécommande.

Insertion des piles dans la télécommande

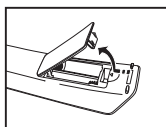

1. Soulevez le panneau à l'arrière de la télécommande, comme illustré.
2. Placez deux piles AAA.
 - > Assurez-vous de faire correspondre les pôles "+" et "-" des piles avec le schéma situé à l'intérieur du compartiment.
3. Remplacez le couvercle.
 - > Retirez les piles et stockez-les dans un endroit frais et sec si vous n'utilisez pas la télécommande pendant longtemps. La télécommande peut être utilisée jusqu'à environ 7 mètres de la télévision. (Pour une utilisation type de la télévision, les piles durent environ un an.)

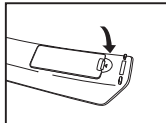
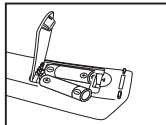

> Si la télécommande ne fonctionne pas, vérifiez ce qui suit :

1. La télévision est-elle allumée ?
2. Les pôles (+ / -) des piles sont-ils inversés ?
3. Les piles sont-elles à plat ?
4. Y-a-t-il une rupture d'alimentation ou le cordon d'alimentation est-il débranché ?
5. Y a-t-il une lampe fluorescente ou un néon à proximité ?

Connexions

Connexion d'antennes VHF et UHF

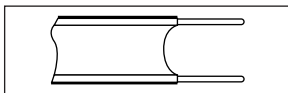

Si votre antenne se présente sous la forme d'un ensemble de câbles identique à la figure, voir "Antennes avec câble bipolaire plat de 300 Ω ", ci-dessous.

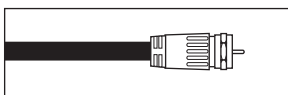

Si votre antenne se présente sous la forme d'un câble identique à la figure, voir "Antennes avec câble rond de 75 Ω ".

Si vous avez deux antennes, voir "Antennes VHF et UHF séparées".

Antennes avec câble bipolaire plat de 300 Ω

Si vous utilisez une antenne hertzienne (comme une antenne de toit ou une antenne en oreilles de lapin) munie d'un câble bipolaire plat de 300 Ω procédez comme suit.

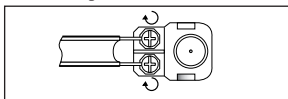

1. Placez les fils de votre câble bipolaire sous les vis de l'adaptateur 300-75 Ω (non fourni). Utilisez un tournevis pour serrer les vis.

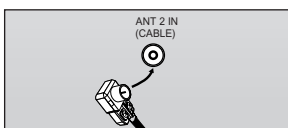

2. Branchez l'adaptateur dans la borne ANT 2 IN (CABLE) située à l'arrière du téléviseur.

Antennes avec câble rond de 75 Ω

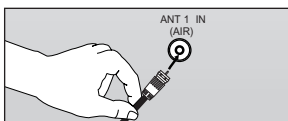

1. Branchez le câble de l'antenne dans la prise ANT 1 IN (AIR) située en bas du panneau arrière.

Antennes VHF et UHF séparées

Si vous disposez de deux antennes séparées pour votre télévision (une VHF et une UHF), vous devez combiner les deux signaux des antennes avant de les brancher à la télévision. Cette procédure exige un multiplexeur-adaptateur (disponible dans la plupart des magasins d'électronique).

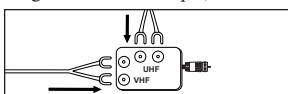

1. Branchez les deux câbles des antennes au multiplexeur.

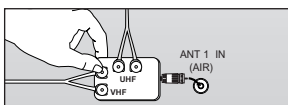

2. Branchez le multiplexeur dans la prise ANT 1 IN (AIR) située en bas du panneau arrière.

Connexion du câble TV

Pour brancher un système de télévision par câble, suivez les instructions ci-dessous.

Câble sans boîte de jonction

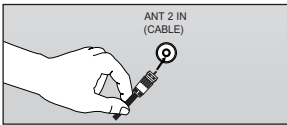

1. Branchez le câble d'arrivée dans la prise ANT 2 IN (CABLE) située à l'arrière de la télévision.
 - Cette télévision étant équipée d'un dispositif pour le câble, vous n'avez pas besoin de boîte de jonction pour voir des canal câblées en clair.

Branchement d'une boîte de jonction servant à décrypter l'ensemble des canal

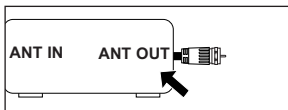

1. Identifiez le câble connecté à la prise ANT OUT de votre boîte de jonction.
 - Cette prise peut s'appeler "ANT OUT", "VHF OUT" ou simplement "OUT".

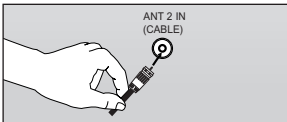

2. Branchez l'autre extrémité de ce câble à la prise ANT 2 IN (CABLE) située à l'arrière de la télévision.

Branchement d'une boîte de jonction servant à décrypter certaines canal

Si votre boîte de jonction ne décrypte que certaines canal (comme les canal dites 'premium'), suivez les instructions ci-dessous. Pour ce faire, vous avez besoin d'un séparateur bidirectionnel, d'un interrupteur RF (A/B) et de quatre longueurs de câble coaxial. (Ces articles sont disponibles dans la plupart des magasins d'électronique.)

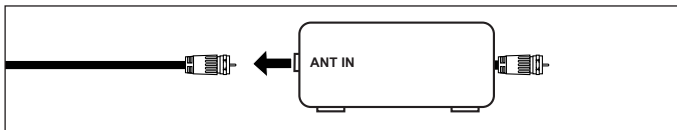

1. Localisez et débranchez le câble branché à la prise ANT IN de votre boîte de jonction.
 - Cette prise peut s'appeler "ANT IN", "VHF IN" ou simplement "IN".

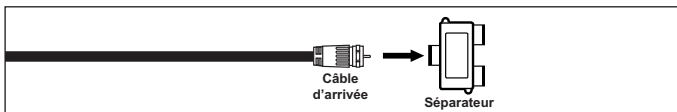

2. Branchez ce câble à un séparateur bidirectionnel.

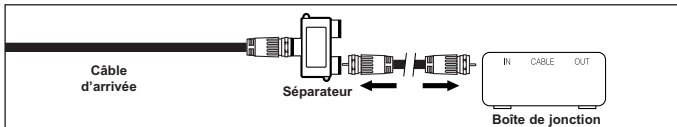

3. Branchez un câble de RF entre une des prises OUTPUT du séparateur et la prise IN de la boîte de jonction.

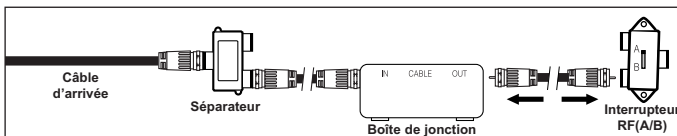

4. Branchez un câble de RF entre la prise ANT OUT de la boîte de jonction et la prise B.IN de l'interrupteur RF (A/B).

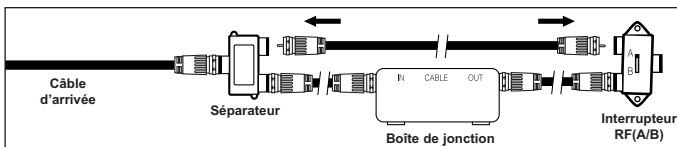

5. Branchez un autre câble entre l'autre prise OUT du séparateur et la prise A.IN de l'interrupteur RF (A/B).

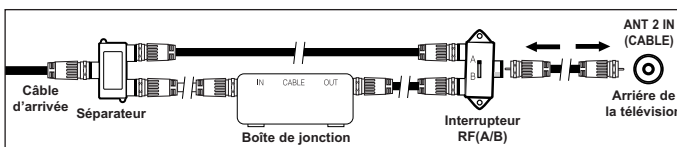

6. Connectez le dernier câble RF entre la borne OUT du commutateur RF (A/B) et la borne ANT 2 IN (CABLE) située à l'arrière du téléviseur.

Après avoir établi cette connexion, réglez l'interrupteur A/B en position "A" pour regarder les canal normales. Placez l'interrupteur A/B en position "B" pour une regarder les canal cryptées. (Lorsque vous placez l'interrupteur A/B sur "B", vous devez syntoniser votre télévision sur la canal de sortie de la boîte de jonction qui est habituellement la canal 3 ou 4.)

Branchement d'un magnétoscope

Ces instructions supposent que vous avez déjà branché votre télévision à une antenne ou un système de télévision par câble (en suivant les instructions pages 7-8). Sautez l'étape 1 si vous n'avez pas encore branché d'antenne ou de système de télévision par câble.

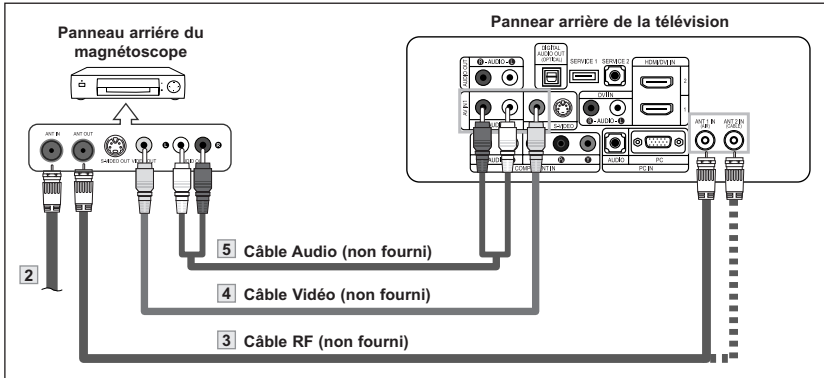
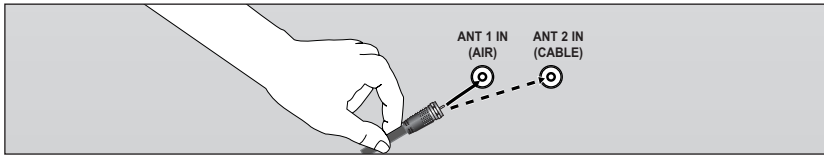

1. Débranchez l'antenne ou le câble de l'arrière de la télévision.
2. Branchez le câble ou l'antenne à la prise ANT IN située à l'arrière du magnétoscope.
3. Connectez un Câble RF entre la borne ANT OUT du magnétoscope et la borne ANT 1 IN (AIR) ou ANT 2 IN (CABLE) du téléviseur.
4. Branchez un Câble Vidéo entre la prise VIDEO OUT du magnétoscope et la prise AV IN 1 [VIDEO] de la télévision.
5. Branchez les Câbles Audio entre les prises AUDIO OUT du magnétoscope et les prises AV IN 1 [R-AUDIO-L] de la télévision.

Suivez les instructions de "Visualisation d'une cassette à l'aide d'un magnétoscope ou d'un caméscope" pour visualiser une cassette à l'aide de votre magnétoscope.

- La configuration arrière de chaque magnétoscope est différente suivant les appareils.
- Lorsque vous connectez un magnétoscope, faites correspondre les couleurs de la borne et du câble.

- Si vous avez un magnétoscope "mono" (c'est-à-dire qu'il n'est pas stéréo), utilisez le connecteur Y (non fourni) pour le brancher aux prises d'entrée audio droite et gauche de la télévision. Si votre magnétoscope fonctionne en stéréo, vous devez brancher deux câbles distincts.

Branchement d'un magnétoscope S-VHS

Votre télévision Samsung peut recevoir un signal S-Vidéo provenant d'un magnétoscope S-VHS. (Ce branchement donne une meilleure image par rapport à un magnétoscope VHS standard.)

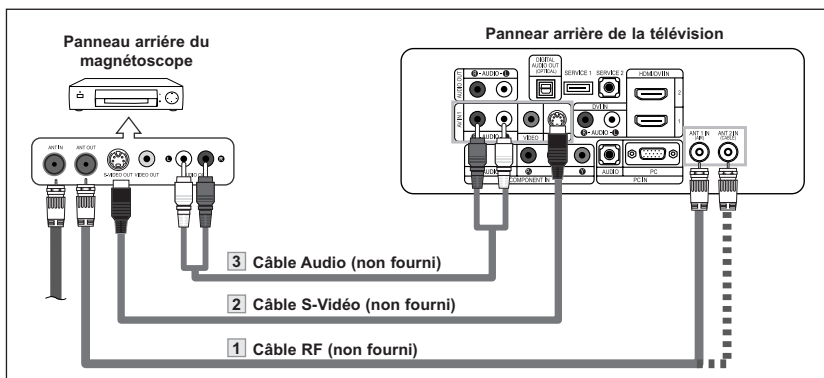

1. Tout d'abord, suivez les étapes 1 à 3 de la section précédente pour brancher l'antenne ou le câble à votre magnétoscope et à votre télévision.
2. Connectez un Câble S-Vidéo entre la prise S-VIDEO OUT du magnétoscope et la prise AV IN [S-VIDEO] du téléviseur.
3. Branchez les Câbles Audio entre les prises AUDIO OUT du magnétoscope et les prises AV IN [R-AUDIO-L] de la télévision.

Un câble S-Vidéo est généralement fourni avec le magnétoscope S-VHS. (Sinon, renseignez-vous auprès de votre magasin d'électronique local.)

- La configuration arrière de chaque magnétoscope S-VHS est différente suivant les appareils.
- Lorsque vous connectez un magnétoscope S-VHS, faites correspondre les couleurs de la borne et du câble.

Connexion d'un caméscope (LN-S3238D, LN-S3738D)

Les prises du panneau latéral assurent la connexion aisée d'un caméscope à votre téléviseur. Elles vous permettent de visionner les cassettes de votre caméscope sans passer par un magnétoscope.

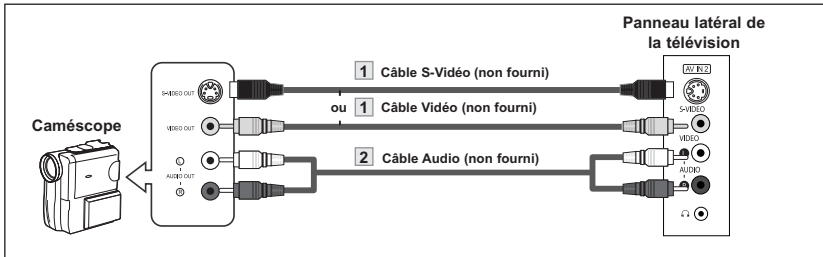

1. Connectez un Câble Vidéo (ou Câble S-Vidé) entre les prises AV IN2 [VIDEO] (ou S-VIDEO) du téléviseur et les prises AUDIO OUT du caméscope.
2. Connectez un Câble Audio entre les prises AV IN 2 [R-AUDIO-L] du téléviseur et les prises AUDIO OUT du caméscope.

- > La configuration arrière de chaque caméscope est différente suivant les appareils.
- > Lorsque vous connectez un caméscope, faites correspondre les couleurs de la borne et du câble.

Branchement d'un lecteur DVD

Les prises du panneau arrière de votre téléviseur ont été spécialement conçues pour faciliter le branchement d'un lecteur DVD.

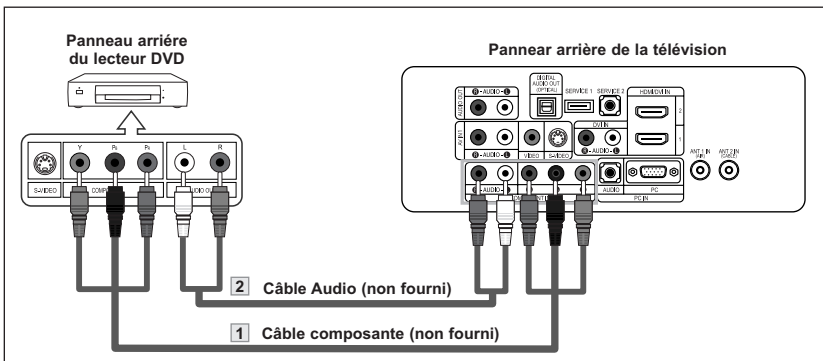

1. Connectez un Câble composite entre les prises COMPONENT IN [Y, Pb, Pr] du téléviseur et les prises COMPONENT OUT [Y, Pb, Pr] du lecteur DVD.
2. Connectez un Câble Audio entre les prises COMPONENT IN [R-AUDIO-L] du téléviseur et les prises AUDIO OUT du lecteur DVD.

- > La composante vidéo sépare la vidéo entre Y (Luminosité), Pb (Bleu) et Pr (Rouge) pour une qualité vidéo accrue. Assurez-vous de faire correspondre la composante vidéo et les connexions audio. Par exemple, si vous connectez le câble vidéo à la borne COMPONENT IN, connectez le câble audio également à la borne COMPONENT IN.
- > La configuration arrière de chaque lecteur DVD est différente suivant les appareils.
- > Lorsque vous connectez un lecteur DVD, faites correspondre les couleurs de la borne et du câble.

Connecter un boîtier décodeur/lecteur de DVD via DVI

Ceci n'est réalisable que si le périphérique externe dispose d'un connecteur de sortie DVI.

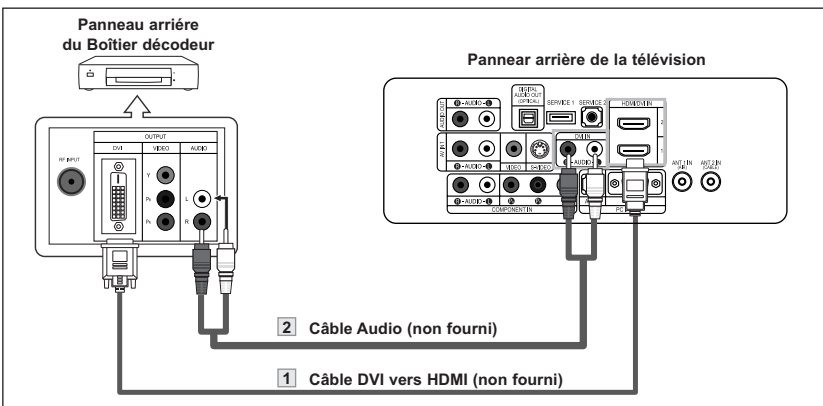

1. Connectez un câble DVI vers HDMI ou un adaptateur DVI-HDMI entre le connecteur HDMI/DVI1 ou HDMI/DVI2 du téléviseur et le connecteur DVI du lecteur DVD/boîtier décodeur.
2. Connectez un Câble Audio entre les prises DVI IN [R-AUDIO-L] du téléviseur et les prises AUDIO OUT du lecteur DVD/boîtier décodeur.

- > La configuration arrière de chaque boîtier décodeur/lecteur de DVD via DVI est différente suivant les appareils.
- > Lorsque vous connectez un boîtier décodeur/lecteur de DVD via DVI, faites correspondre les couleurs de la borne et du câble.

Connexion d'un lecteur de DVD/boîtier décodeur à l'aide du mode HDMI

Ceci n'est réalisable que si le périphérique externe dispose d'un connecteur de sortie HDMI.

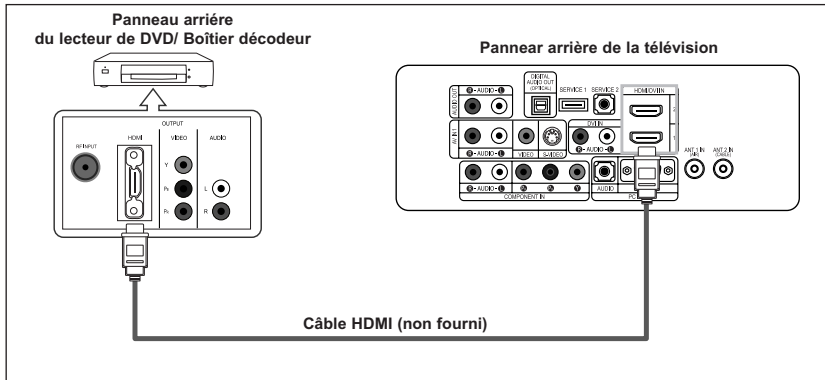

1. Connectez un Câble HDMI entre le connecteur HDMI/DVI1 ou HDMI/DVI2 du téléviseur et le connecteur HDMI du lecteur DVD/boîtier décodeur.

Qu'est-ce que le mode HDMI ?

- HDMI ou high-definition multimedia interface (interface multimédia haute définition) est une interface de nouvelle génération qui permet la transmission de signaux numériques audio et vidéo à l'aide d'un simple câble et sans compression.
- "Interface multimédia" est un nom plus approprié, en particulier parce qu'il autorise plusieurs canaux périphérique HDMI est de taille plus petite, qu'il dispose de la fonction de codage HDCP (Système de protection du contenu numérique haute définition) et qu'il prend en charge le son numérique multicanaux.

- La configuration arrière de chaque lecteur de DVD/boîtier décodeur est différente suivant les appareils.
- Lorsque vous connectez un lecteur de DVD/boîtier décodeur, faites correspondre les couleurs de la borne et du câble.

Branchement d'un système audio numérique

Les prises du panneau arrière de votre téléviseur permettent de brancher facilement un système audio numérique.

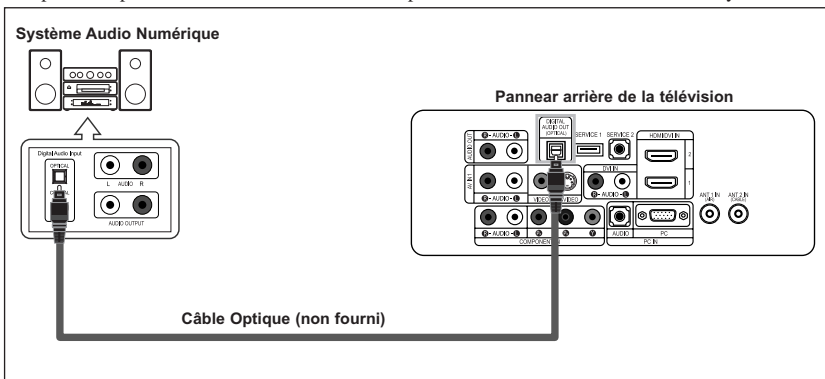

1. Branchez un câble optique entre les prises DIGITAL AUDIO OUT (OPTICAL) (Sortie audio numérique/Optique) du téléviseur et les prises d'entrée numérique du système audio numérique.

Lorsqu'un système audio numérique est connecté à la borne "DIGITAL AUDIO OUT (OPTICAL)" : Baissez le gain (volume) du téléviseur et réglez le volume à l'aide de la commande de volume du système.

Que signifie "OPTIQUE"?

- Un dispositif convertit le signal électrique en un signal lumineux optique et le transmet par un câble en fibres de verre. Un système qui transmet des signaux audio numériques sous forme d'onde lumineuse, le format S/PDIF, par le biais d'un conducteur en verre.

- L'audio 5.1CH n'est possible que si le téléviseur est connecté à un périphérique externe prenant en charge le 5.1CH.
- Chaque appareil source externe possède une configuration de panneau arrière différente.

Connexion d'un amplificateur/home cinéma DVD

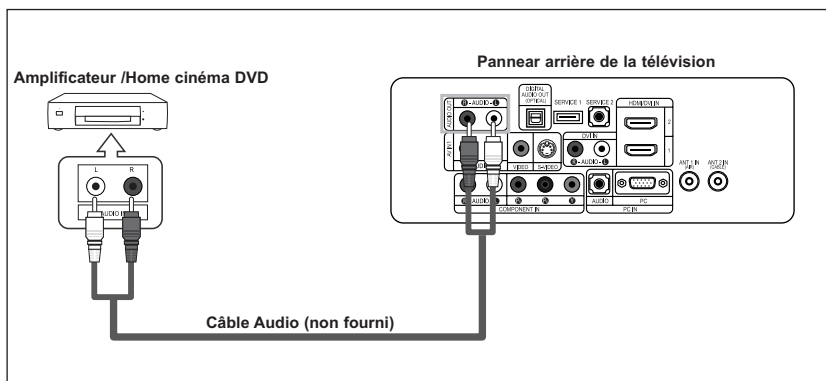

- > La configuration arrière de chaque amplificateur/home cinéma DVD est différente suivant les appareils.
- > Lorsque vous connectez un amplificateur/home cinéma DVD, faites correspondre les couleurs de la borne et du câble.

1. Connectez un câble audio entre les prises AUDIO OUT [R-AUDIO-L] du téléviseur et les prises AUDIO IN[R-AUDIO-L] de l'amplificateur/home cinéma DVD.

Lorsqu'un amplificateur audio est connecté aux bornes "AUDIO OUT [L-AUDIO-R]" : Baissez le gain (volume) du téléviseur et réglez le volume à l'aide de la commande de volume de l'amplificateur.

Branchement d'un PC

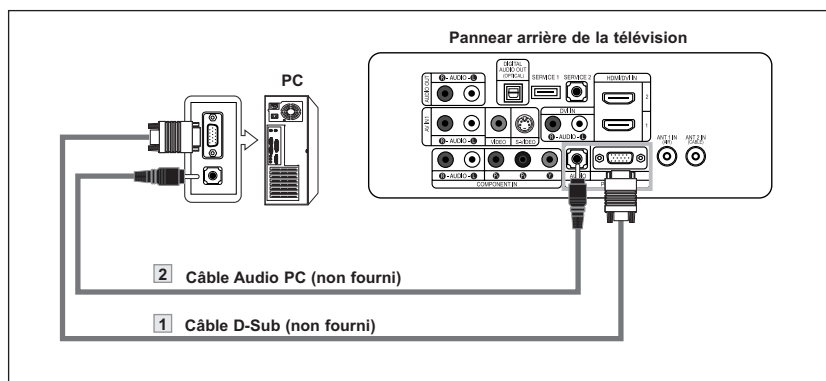

- > La configuration arrière de chaque PC est différente suivant les appareils.
- > Lorsque vous connectez un PC, faites correspondre les couleurs de la borne et du câble.
- > Les prises HDMI/DVI ne prennent pas en charge la connexion PC.

1. Connectez le câble D-Sub à la prise PC IN [PC] à l'arrière de votre unité.
2. Connectez le câble audio à PC IN [AUDIO] à l'arrière de votre écran TFT-LCD et l'autre extrémité à la sortie "Audio Out" de la carte son de votre ordinateur.

	Internal Haut-parleur			Sortie audio (Optical, L/R Out)		
	HF	AV, S-Vidéo	Composant, PC, HDMI	HF	AV, S-Vidéo	Composant, PC, HDMI
Mode Internal Mute Desactive	Sortie de haut-parleur	Sortie de haut-parleur	Sortie de haut-parleur	Sortie audio	Sortie audio	Sortie audio
Mode Internal Mute Active	Mute	Mute	Mute	Sortie audio	Sortie audio	Sortie audio
Aucun signal vidéo	Mute	Mute	Mute	Mute	Mute	Mute

Lorsque l'option "Sourdine int." est activée, les paramètres du menu Son ne peuvent être configurés, à l'exception de "Options multi-pistes".
 Pour la sélection de l'option Sourdine int., reportez-vous à la page 30.

Fonctionnement

Mise en marche et arrêt de la télévision





Appuyez sur le bouton **POWER**  de la télécommande.

Vous pouvez également utiliser le bouton  à l'avant du téléviseur.

Fonction Prêt à l'emploi

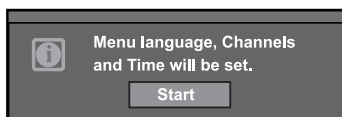
Lors de la première mise en route du téléviseur, deux paramètres individuels de base sont proposés automatiquement à la configuration :



1. Appuyez sur le bouton **POWER**  de la télécommande. Le message "Menu language, Channels and Time will be set." s'affiche. Appuyez sur le bouton **ENTER** le menu "Select the language of the OSD" s'affiche automatiquement.



2. Appuyez sur le bouton **ENTER** pour indiquer la langue de votre choix. Utilisez les boutons **▲** ou **▼** pour sélectionner la langue appropriée, puis appuyez sur le bouton **ENTER**. Le menu "Choisir les antennes à mettre en mémoire." s'affiche automatiquement.



3. Utilisez les boutons **▲** ou **▼** pour mémoriser le branchement sélectionné. Appuyez sur le bouton **ENTER** pour sélectionner "Démarrer".
 - Si l'antenne est branchée dans la prise ANT 1 (AIR), sélectionnez "Air" et si elle est branchée sur la prise ANT 2 (CABLE), sélectionnez "Câble".
 - Si les prises ANT 1 (AIR) et ANT 2 (CABLE) sont toutes deux utilisées, sélectionnez "Air + Câble".
 - En mode Câble, vous pouvez sélectionner la source de signal qui vous convient parmi STD, HRC et IRC en appuyant sur le bouton **▲** ou **▼** puis sur **ENTER**. Contactez votre télédistributeur local pour identifier le type de système de câble de votre région.



4. La mémorisation des canaux disponibles commence. Lorsque la mémorisation est terminée, le menu Prog. auto s'affiche de nouveau. Appuyez sur le bouton **ENTER** lorsque la mémorisation des canaux est terminée. Le menu "Sélectionner le mode Horloge" s'affiche automatiquement.
 - Pour arrêter la recherche avant la fin, appuyez sur le bouton **ENTER** lorsque Stop est sélectionné.



5. Appuyez sur le bouton **ENTER**. Appuyez sur les boutons **▲** ou **▼** pour sélectionner "Manuel" ou "Auto", puis appuyez sur le bouton **ENTER**. Active et désactive la fonction Heure d'été.



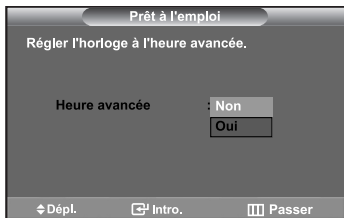

- Appuyez sur le bouton **ENTER**. Appuyez sur les boutons **▲** ou **▼** pour sélectionner "Oui" ou "Non", puis appuyez sur le bouton **ENTER**. Le menu "Choisissez le fuseau horaire où vous vous trouvez." s'affiche automatiquement.



- Appuyez sur les boutons **▲** ou **▼** pour sélectionner le fuseau horaire de votre région (et pour déplacer la sélection vers la zone appropriée, sur la carte des États-Unis). Appuyez sur le bouton **ENTER**. Si vous recevez un signal numérique, l'horloge se règle automatiquement. Dans le cas contraire, rendez-vous à la page 40 pour savoir comment régler l'horloge.

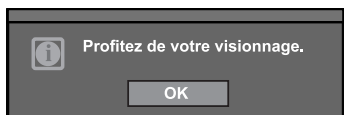

- Le message "Profitez de votre visionnage." s'affiche. Lorsque vous avez terminé, appuyez sur le bouton **ENTER**.

Si vous souhaitez réinitialiser ce paramètre...



- Appuyez sur le bouton **MENU**. Appuyez sur les boutons **▲** ou **▼** pour sélectionner "Configuration", puis appuyez sur le bouton **ENTER**.
- Appuyez sur le bouton **▲** ou **▼** pour sélectionner "Prêt à l'emploi". Appuyez sur le bouton **ENTER**. Pour en savoir plus sur la configuration des options, reportez-vous à la page précédente.

➤ La fonction Prêt à l'emploi est accessible uniquement en mode TV.



Changement des canal

Utilisation des boutons de canal

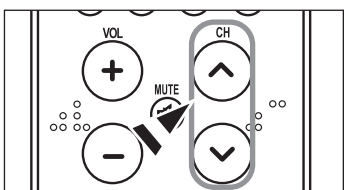

- Appuyez sur le bouton **CH ▲** ou **CH ▼** pour changer de canal.
 - Quand vous appuyez sur le bouton **CH ▲** ou **CH ▼**, la télévision change de canal de façon séquentielle. Vous pourrez voir toutes les canal que la télévision a mémorisées. (La télévision doit avoir mémorisé au moins trois canal). Vous ne pourrez pas voir les canal qui ont été enlevées, ni celles qui n'ont pas été mémorisées. Reportez-vous aux pages 16 pour mémoriser des chaînes.

Appuyez sur la touche **PRE-CH** pour sélectionner la chaîne précédente.

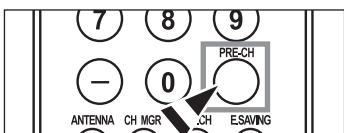

- Appuyez sur le bouton **PRE-CH**. La télévision passe à la dernière canal regardée.
 - Pour passer rapidement d'une canal à une autre canal éloignée, accédez à la canal initiale puis utilisez les boutons numériques pour sélectionner la seconde canal. Puis, utilisez le bouton **PRE-CH** pour passer rapidement de l'une à l'autre.

Réglage du volume

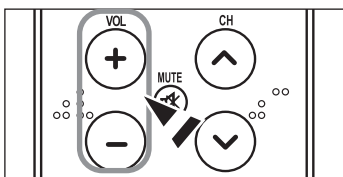

1. Appuyez sur les boutons **VOL** \oplus ou **VOL** \ominus pour augmenter ou diminuer le volume.

Utilisation de la fonction Muet

Vous pouvez à tout moment couper le son en appuyant sur le bouton **MUTE**.



1. Appuyez sur **MUTE** et le son est coupé.
Le mot “**Silence**” apparaît dans le coin inférieur gauche de l'écran.
2. Pour désactiver le mode Mute, appuyez de nouveau sur le bouton **MUTE** ou simplement sur les boutons **VOL** \oplus ou **VOL** \ominus .

Visualisation de l'affichage

L'affichage identifie la canal en cours et l'état de certains paramètres audio et vidéo.

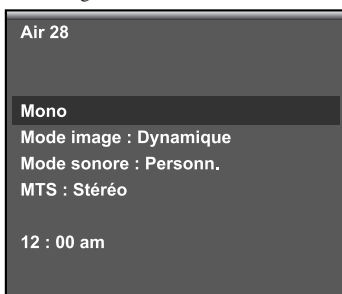

1. Appuyez sur le bouton **INFO** de la télécommande.

La télévision affiche la canal, le type de son et l'état de certains paramètres de son et d'image.

- Les affichages à l'écran disparaissent après environ dix secondes.



- Appuyez de nouveau sur la touche **INFO** ou attendez environ 10 secondes avant qu'il disparaisse automatiquement.

Visualisation des menus



1. Une fois l'appareil allumé, appuyez sur le bouton **MENU**.

Le menu principal apparaît à l'écran. Cinq icônes sont présentes sur le côté gauche : Entrée, Image, Son, Chaîne, Configuration.

2. Les boutons \blacktriangle ou \blacktriangledown permettent de sélectionner l'une des cinq icônes. Puis appuyez sur **ENTER** pour accéder au sous-menu de l'icône.

3. Appuyez sur le bouton **EXIT** pour quitter.



- Les menus affichés à l'écran disparaissent après environ deux minutes.

Mémorisation des canal

Votre télévision peut mémoriser et stocker toutes les canal disponibles, que ce soit des canal hertziennes ou des canal câblées. Une fois que les canaux disponibles sont mémorisés, utilisez les boutons **CH** et **CH** pour balayer les canal. Ainsi, il n'est pas nécessaire d'entrer leur numéro. La mémorisation des canal se fait en trois étapes: sélection d'une source de radiodiffusion, mémorisation des canal (automatique).

Sélection de la source du signal vidéo

Avant que votre télévision ne puisse commencer à mémoriser les canal disponibles, vous devez spécifier le type de la source de signal reliée à la télévision (c'est-à-dire soit une antenne soit le câble).



1. Appuyez sur le bouton **MENU** pour afficher le menu. Appuyez sur les boutons **▲** ou **▼** pour sélectionner "Chaîne", puis appuyez sur le bouton **ENTER**.



2. Appuyez sur le bouton **ENTER** pour sélectionner "Antenne". Appuyez plusieurs fois sur les boutons **▲** ou **▼** pour naviguer entre les options "Air" ou "Câble", puis appuyez sur le bouton **ENTER**. Appuyez sur le bouton **EXIT** pour quitter.

Enregistrement des canal dans la mémoire (méthode automatique)



1. Appuyez sur le bouton **MENU** pour afficher le menu. Appuyez sur les boutons **▲** ou **▼** pour sélectionner "Chaîne", puis appuyez sur le bouton **ENTER**.
2. Appuyez sur les boutons **▲** ou **▼** pour sélectionner "Prog. auto", puis appuyez sur le bouton **ENTER**.



3. Utilisez les boutons **▲** ou **▼** pour sélectionner l'antenne souhaitée, puis appuyez sur le bouton **ENTER**.
 - Air: signal d'antenne de type "Air". / Câble: signal d'antenne de type "Câble". / Air+Câble: signaux d'antenne de type "Air" et "Câble".

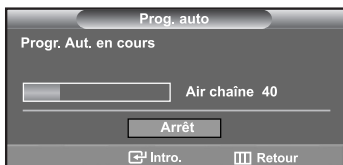

4. Une fois que toutes les canal disponibles sont enregistrées, le menu "Prog. auto" réapparaît. Appuyez sur le bouton **EXIT** pour quitter.

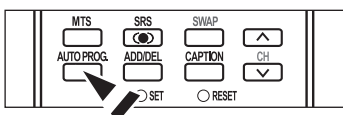

- Vous pouvez également appuyer sur le bouton **AUTO PROG.** de la télécommande pour afficher le menu Programmation automatique.

Programmation de la télécommande

Une fois configurée, votre télécommande peut fonctionner dans cinq modes différents : Téléviseur, Magnétoscope, Câble, Lecteur DVD ou Décodeur. Une pression sur le bouton correspondant de la télécommande vous permet de basculer entre ces différents modes et de contrôler l'appareil de votre choix.

➤ La télécommande peut ne pas être compatible avec tous les lecteurs DVD, magnétoscopes, boîtes de jonction et décodeurs.

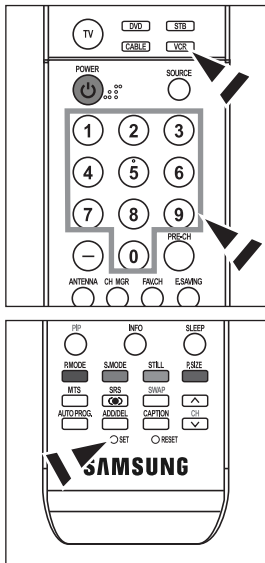

Configuration de la télécommande pour faire fonctionner votre magnétoscope

1. Éteignez le magnétoscope.
2. Appuyez sur le bouton **VCR** de la télécommande du téléviseur.
3. Appuyez sur le bouton **SET** de la télécommande du téléviseur.
4. Appuyez sur les touches numériques de votre télécommande qui correspondent aux trois chiffres du code du magnéto-scope dont les marques sont répertoriées à la 'page 19' du présent guide. Veillez à entrer tous les chiffres du code, même si le premier chiffre est "0". (Si plusieurs codes sont indiqués, essayez d'abord le premier.)
5. Appuyez sur la touche **POWER** ϕ de la télécommande. Si vous avez bien configuré la télécommande, le magnétoscope devrait s'allumer.

Si votre magnétoscope ne s'allume pas après que vous avez effectué la configuration, répétez les étapes 2, 3 et 4 en essayant un autre code parmi ceux correspondant à la marque de votre magnéto-scope. Si aucun autre code n'est répertorié, essayez tous les codes de magnéto-scope, de 000 à 080.

Remarque sur l'utilisation des modes de la télécommande : Magnétoscope

Quand la télécommande est dans le mode VCR, les touches de volume commandent toujours le volume du téléviseur.

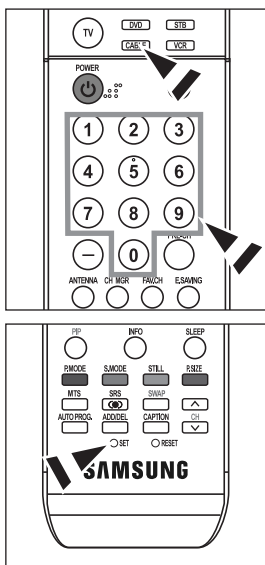

Configuration de la télécommande pour faire fonctionner votre câblelecteur

1. Éteignez le câblelecteur.
2. Appuyez sur le bouton **CABLE** de la télécommande du téléviseur.
3. Appuyez sur le bouton **SET** de la télécommande du téléviseur.
4. Appuyez sur les touches numériques de votre télécommande qui correspondent aux trois chiffres du code du câblelecteur dont les marques sont répertoriées à la 'page 20' du présent guide. Veillez à entrer tous les chiffres du code, même si le premier chiffre est "0". (Si plusieurs codes sont indiqués, essayez d'abord le premier.)
5. Appuyez sur la touche **POWER** ϕ de la télécommande. Votre câblelecteur devrait s'allumer si vous avez bien configuré votre télécommande.

Si votre câblelecteur ne s'allume pas après que vous avez effectué la configuration, répétez les étapes 2, 3 et 4 en essayant un autre code parmi ceux correspondant à la marque de votre câblelecteur. Si aucun autre code n'est répertorié, essayez tous les codes, de 000 à 046.

Remarque sur l'utilisation des modes de la télécommande : Câblelecteur

Quand la télécommande est dans le mode CABLE, les touches de volume commandent toujours le volume du téléviseur.

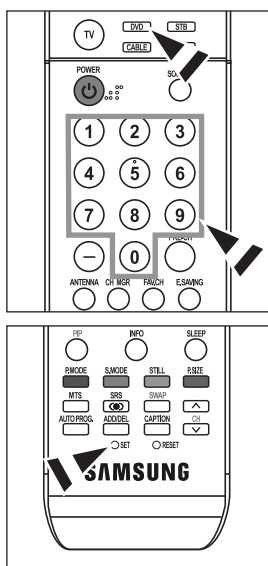

Configuration de la télécommande pour faire fonctionner votre lecteur DVD

1. Éteignez votre lecteur DVD.
2. Appuyez sur le bouton **DVD** de la télécommande du téléviseur.
3. Appuyez sur le bouton **SET** de la télécommande du téléviseur.
4. Appuyez sur les touches numériques de votre télécommande qui correspondent aux trois chiffres du code du lecteur DVD dont les marques sont répertoriées à la 'page 20~21' du présent guide. Veillez à entrer tous les chiffres du code, même si le premier chiffre est "0". (Si plusieurs codes sont indiqués, essayez d'abord le premier.)
5. Appuyez sur la touche **POWER** de la télécommande. Si vous avez bien configuré la télécommande, le lecteur DVD devrait s'allumer.

Si le lecteur DVD ne s'allume pas après que vous ayez effectué la configuration, répétez les étapes 2, 3 et 4 en essayant un autre code parmi ceux correspondant à la marque de votre lecteur DVD. Si aucun autre code n'est répertorié, essayez tous les codes, de 000 à 141.

Remarque sur l'utilisation des modes de la télécommande : Lecteur DVD

Quand la télécommande est dans le mode DVD, les touches de volume commandent toujours le volume du téléviseur.

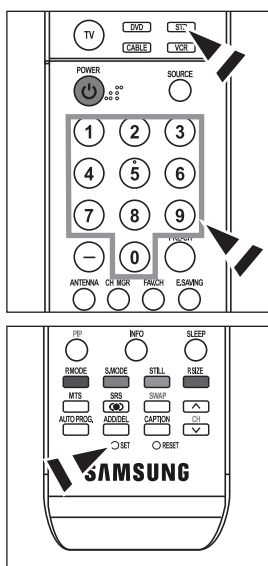

Paramétrage de la télécommande pour contrôler votre décodeur

1. Éteignez votre lecteur STB.
2. Appuyez sur le bouton **STB** de la télécommande du téléviseur.
3. Appuyez sur le bouton **SET** de la télécommande du téléviseur.
4. En utilisant les boutons numériques de votre télécommande, entrez les trois chiffres du code **STB** indiqué à la page 21 de ce manuel pour votre marque de STB. Veillez à entrer les trois chiffres du code, même si le premier chiffre est un "0". (Si plusieurs codes sont indiqués, essayez le premier.)
5. Appuyez sur la touche **POWER** de la télécommande. Si vous avez bien configuré la télécommande, le lecteur STB devrait s'allumer.

Si le lecteur STB ne s'allume pas après que vous ayez effectué la configuration, répétez les étapes 2, 3 et 4 en essayant un autre code parmi ceux correspondant à la marque de votre lecteur STB. Si aucun autre code n'est répertorié, essayez tous les codes, de 000 à 074.

Remarque sur l'utilisation des modes de la télécommande: STB

Quand la télécommande est dans le mode STB, les touches de volume commandent toujours le volume du téléviseur.

Codes de la télécommande

Codes de magnétoscope

Marque	Code
SAMSUNG	000 001 002 003 004 005 077 078 079
ADMIRAL	020
AIWA	025
AKAI	004 027 032
AUDIO DYNAMICS	007 026
BELL&HOWELL	018
BROKSONIC	022
CANDLE	002 003 006 008 015 055
CANON	021 056
CITIZEN	002 003 006 008 015 055
COLORTYME	007
CRAIG	002 024
CURTIS MATHES	002 007 008 017 021 025 056 064 066
DAEWOO	003 010 011 012 013 014 015 016
DB	007 026
DIMENSIA	017
DYNATECH	025
ELECTROHOME	034
EMERSON	001 003 006 021 022 025 030 032 034 040 047 050 052 060 063 065 066 067 069 073
FISHER	018 024 028 029 048 051 061
FUNAI	025
GENERAL ELECTRIC	002 005 017 021 056
GO VIDEO	002
HARMAN KARDON	007
HITACHI	019 025 041 042 074
INSTANT REPLAY	021
JC PENNEY	002 007 018 019 021 026 037 041 054 056
JCL	007 008 018 021 026 037
JVC	081 082 083
KENWOOD	007 008 018 021 026 037
KLH	070
KONIA	036
LG(Goldstar)	006 007 008 009 010
LLOYD	025
LOGIK	038
LXI	025
MAGNAVOX	021 056 059
MARANTZ	007 008 018 021 026 037 062
MARTA	006
MEI	021
MEMOREX	006 021 024 025
MGA	034
MIDLAND	005
MINOLTA	019 041 075
MITSUBISHI	019 034 041 046

Marque	Code
MONTGOMERY WARD	020
MTC	002 025
MULTITECH	002 005 025 038
NEC	007 008 018 026 037 062 064
OPTIMUS	020
ORION	073 074 075 076
PANASONIC	021 056 071 072
PENTAX	019 041 075
PENTEX RESEARCH+	008
PHILCO	021 056 059
PHILIPS	021 080
PIONEER	019 026 039 053
PORTLAND	015 049 055
PROSCAN	017
QUARTZ	018
QUASAR	021 056
RADIO SHACK/REALISTIC	006 018 020 021 024 025 029 034 048 056
RCA	002 017 019 021 035 041 043 057 068 076
SANSUI	026
SANYO	018 024
SCOTT	003 047 052 067
SEARS	006 018 019 024 028 029 041 048 051
SHARP	020 034 045 015
SHIMTOM	027 033 038 058
SIGNATURE	025
SONY	027 033 044
SYLVANIA	021 025 056 059
SYMPHONIC	025
TANDY	018 025
TASHIKA	006
TATUNG	037
TEAC	025 037 068
TECHNICS	021
TEKNIKA	006 021 025 031
TMK	066
TOSHIBA	003 019 029 051 052
TOTEVISION	002 006
UNITECH	002
VECTOR RESEARCH	007 026
VICTOR	026
VIDEO CONCEPTS	007 026
VIDEOSONIC	002
WARDS	002 003 006 019 020 021 024 025 034 038 041
YAMAHA	007 008 018 026 037
ZENITH	023 027 033

Codes de boîtier décodeur

Marque	Code
SAMSUNG	000 001 002 003 004 005 006 007
GI	041
HAMLIN	003 024 031
HITACHI	025 030
JERROLD	038 039
MACOM	025 030
MAGNAVOX	019 023 028
OAK	026
PANASONIC	003 022 027 037 044
PHILIPS	019 021 023 028
PIONEER	004 018 020 044
RCA	014 022 040
REGAL	003

Marque	Code
REGENCY	015 023
SA	042 043
SCIENTIFIC ATLAN	042 043
SPRUCER	022
STARGATE 2000	036
SYLVANIA	016
TEXSCAN	016
TOCOM	032
UNIVERSAL	033 034
VIEWSTAR	019 021 023 028
WARNER AMEX	046
ZENITH	017 029 035 037 045

SAMSUNG Codes de lecteur DVD

Produit	Code
DVD	000 001 002
DVDR	003 004
BD Record	005 006
VCR COMBO	007 008 009 010 011
VCR Record	012
DHR COMBO	013

Produit	Code
Home Theater VCR COMBO	014 015 016
HDD Recorder COMBO	017
TWIN TRAY COMBO	018
STB DVD COMBO	019
DVD Receiver	020
AV Receiver	021

Codes de lecteur DVD

Marque	Code
ANAM	030
AUDIOVOX	075
AUDIOLOGIC	085
ANABA	072
APEX DIGITAL	070 071 074 086 083 084 088 111 112
AIWA	114
BROKSONIC	062
BLAUPUNKT	074
B&K	122 123
CURTIS MATHES	027
CYBER HOME	077 078 079 082
CLARION	080 125
CIRRUS	081
CYBER HOME	065
CINEVISION	095
DAEWOO	066
DENON	146
FARENHEIT	067 068
FISHER	090
GPX	060
GO VIDEO	061 089 133 135
GE	069 074
GREENHILL	074
HITACHI	064 113
HITEKER	071
HOYO	073
HARMAN / KARDON	091 110
IRT	089

Marque	Code
INTEGRA	092
JBL	091
JVC	022 033 115 116
JATON	073
KENWOOD	051 108 109
KISS	073
KONKA	059 100 106 107
KLH	074 075
LG(Goldstar)	025 031
LOEWE	057
LASONIC	058
MOBILE AUTHORITY	054
MEMOREX	055
MALATA	056
MAGNAVOX	076 093
MINTEK	074 094
MONYKA	073
NORCENT	048 049 050
NEXT BASE	052
NEC	053
NANTAUUS	144
NESA	074
OPTOMEDIA ELECTRONICS	105
OPTIVIEW	072
ONKYO	076 092 119
PHILCO	044 045
PRINCETON	046 047
PROSCAN	023

Codes de lecteur DVD

Marque	Code
PANASONIC	024 034 124 134 136 137 138
PHILIPS	036 076
ROTEL	117 118
RIO	120
RCA	023 035 074 075 131 132
RAITE	073
ROWA	038
SAMPO	104
SONY	026 029 126 127 128 129 130 141
SHERWOOD	039 041
SVA	042
SYLVANIA	043 093
SHARP	140
SANSUI	062
SANYO	062 090
SHINSONIC	094

Marque	Code
THOMSON	145
TOSHIBA	028 062 076
TECHNICS	139
VIEW	072
TOKAI	073
TEAC	096
TECHWOOD	097
TREDEX	098 099 101
URBAN CONCEPTS	076
VENTURER	075
VOCOPRO	102
YAMAHA	032 063
YAMAKAWA	040 073
XWAVE	103
ZENITH	076 121

SAMSUNG STB

Produit	Code
Ground wave STB	001 002
Satellite STB	003
CABLE STB	004
STB DVD COMBO	008
Satellite STB HDD COMBO Standard	009

Produit	Code
Satellite STB HDD COMBO Premium	010
CABLE STB HDD COMBO Standard	011
CABLE STB HDD COMBO Premium	012
Ground wave STB HDD COMBO Standard	013
Ground wave STB HDD COMBO Premium	014

STB

Marque	Code
ALPHASTAR	023
ANAM	043
CHANNEL MASTER	018 034
CROSSDIGITAL	019
CHAPARRAL	035
DIRECT TV	015 016 017 019 022 045 060 061 062 065 066 067 068
DAEWOO	074
DISH NETWORK SYSTEM	069 070
DISHPRO	069
DRAKE	018 024 032
DX ANTENNA	027
EHOSTAR	025 069 070 071
EXPRESSVU	069
GOI	069
GE	065
GENERAL INSTRUMENT	046 047 048 063 064
HTS	069
HOME CABLE	056
HITACHI	022
HUGHES NETWORK	015 017
IQ	020
IQ PRISM	020
JANEIL	059
JERROID	063
JVC	069 070
LG(Goldstar)	044 073

Marque	Code
MAGNAVOX	016 021 036 038 039 040 041 042
MEMOREX	016
MOTOROLA	064
MACOM	018
MITSUBISHI	015
NEXT LEVEL	047 048 064
PHILIPS	015 016 017 021 033 036 038 039 040 041 042 067
PRIMESTAR	046 049 050 063
PANASONIC	058 059 061 062
PAYSAT	016
PROSCAN	065 066
RCA	051 052 053 065 066
RADIO SHACK	064
REALISTIC	057
STAR TRAK	026
STS	020 027
SKY	031
SKY LIFE	005 006 007
SHACK	064
STAR CHOICE	064
SONY	054 060
TOSHIBA	015 017 028 029 030 072
ULTIMATE TV	060 066
UNIDEN	016 021 037 055 056 057
ZENITH	024 031 068

Pour sélectionner la source (en fonction du modèle)

A utiliser pour sélectionner le téléviseur ou une autre source d'entrée externe connectée au téléviseur. Permet de sélectionner l'écran de votre choix.

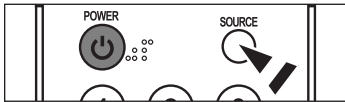

1. Appuyez sur le bouton **MENU** pour afficher le menu. Appuyez sur le bouton **ENTER** pour sélectionner "Entrée".
2. Appuyez sur le bouton **ENTER** pour sélectionner "Liste source". Utilisez les boutons **▲** ou **▼** pour sélectionner la source du signal, puis appuyez sur le bouton **ENTER**.
 - Lorsque vous raccordez un appareil à l'écran LCD, vous pouvez choisir entre les jeux de prises suivants : TV, AV1, AV2, S-Vidéo1, S-Vidéo2, Composant, PC, HDMI1, ou HDMI2, sur le panneau arrière du téléviseur. Prises du panneau latéral : AV2, S-Video
 - L'entrée HDMI1 ou HDMI2 peut être sélectionnée uniquement lorsque l'appareil externe est allumé et branché à cette prise.
 - Le modèle 27 pouces ne gère que AV, S-Video, Component, PC, HDMI1 et HDMI2.

 Appuyez sur le bouton **SOURCE** de la télécommande pour afficher une source de signal externe.

Pour éditer le nom de la source (en fonction du modèle)

Nommer le périphérique connecté aux entrées pour vous faciliter la sélection.



1. Appuyez sur le bouton **MENU** pour afficher le menu. Appuyez sur le bouton **ENTER** pour sélectionner "Entrée". Appuyez sur les boutons **▲** ou **▼** pour sélectionner "Entrer le nom", puis appuyez sur le bouton **ENTER**.
2. Appuyez sur les touches **▲** ou **▼** pour sélectionner la prise d'entrée "AV1", "AV2", "S-Vidéo1", "S-Vidéo2", "Composant", "PC", "HDMI1", ou "HDMI2", puis appuyez sur la touche **ENTER**.
 - Le modèle 27 pouces ne gère que AV, S-Video, Component, PC, HDMI1 et HDMI2.
3. Appuyez sur les touches **▲** ou **▼** pour sélectionner la source d'entrée "Magnétoscope", "DVD", "D-VHS", "Câble STB", "HD STB", "Satellite STB", "PVR STB", "Récepteur AV", "Récepteur DVD", "Jeu", "Caméscope", "Combo DVD", "PC", "Décodeur VOD", ou "TV", puis appuyez sur la touche **ENTER**.
Appuyez sur le bouton **EXIT** pour quitter.

Utilisation des paramètres automatiques d'image

Votre télévision dispose de quatre paramètres automatiques d'image ("Dynamique", "Standard", "Cinéma", et "Personn.") qui sont pré-réglés en usine. Vous pouvez activer les options Dynamique, Standard, Cinéma et Personn. en les sélectionnant dans le menu. Mais vous pouvez aussi sélectionner "Personn." pour revenir automatiquement à vos paramètres d'image personnalisés.

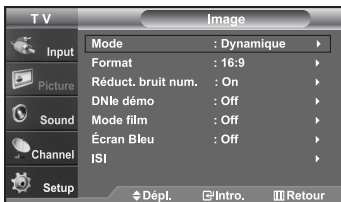

1. Appuyez sur le bouton **MENU** pour afficher le menu. Appuyez sur les boutons **▲** ou **▼** pour sélectionner "Image", puis appuyez sur le bouton **ENTER**.

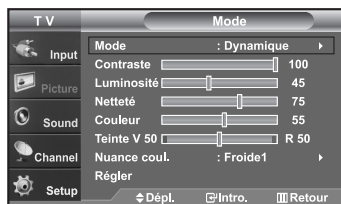

2. Appuyez sur le bouton **ENTER** pour sélectionner "Mode". Appuyez à nouveau sur le bouton **ENTER**. Appuyez sur les boutons **▲** ou **▼** pour sélectionner "Dynamique", "Standard", "Cinéma", ou "Personn.". Appuyez sur le bouton **ENTER**.

- Choisissez **Dynamique** pour augmenter la clarté et la netteté de l'image.
- Choisissez **Standard** pour utiliser les réglages d'usine.
- Choisissez **Cinéma** lorsque vous regardez un film.
- Choisissez **Personn.** si vous souhaitez faire vous-même vos réglages suivant vos préférences personnelles.

➤ En mode PC, les options Teinte, Netteté et Couleur ne sont pas disponibles.

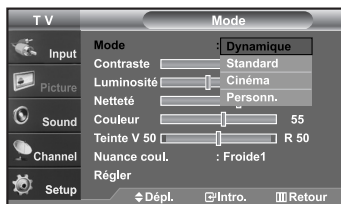

3. Appuyez sur les boutons **▲** ou **▼** pour sélectionner "Contraste", "Luminosité", "Netteté", "Couleur", ou "Teinte", puis appuyez sur le bouton **ENTER**.

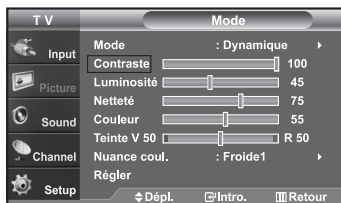

4. Appuyez sur les boutons **◀** ou **▶** pour augmenter ou baisser la valeur d'un élément spécifique. Par exemple, si vous choisissez "Contraste", et si vous appuyez sur le bouton **▶** le contraste augmente. Appuyez sur le bouton **ENTER**.

Appuyez sur le bouton **EXIT** pour quitter.

- La fonction "Teinte" n'est pas disponible en mode HDMI, PC ni en aucun mode Composant.
- Le réglage de la fonction Teinte ne peut pas être effectué lorsque vous regardez la télévision numérique.
- Lorsque vous modifiez les fonctions Contraste, Luminosité, Netteté, Couleur ou Teinte, la couleur OSD est modifiée en conséquence.



Réglage des tons des couleurs

Vous pouvez modifier la couleur de la totalité de votre écran suivant votre préférence.

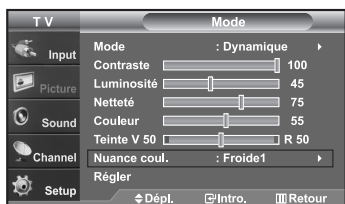

1. Appuyez sur le bouton **MENU** pour afficher le menu. Appuyez sur les boutons **▲** ou **▼** pour sélectionner "Image", puis appuyez sur le bouton **ENTER**.

2. Appuyez sur le bouton **ENTER**.

3. Appuyez sur les boutons **▲** ou **▼** pour sélectionner "Nuance coul.", puis appuyez sur le bouton **ENTER**.

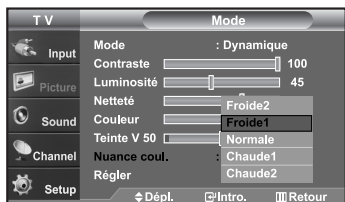

4. Appuyez sur les boutons **▲** ou **▼** pour sélectionner "Froide2", "Froide1", "Normale", "Chaude1", ou "Chaude2". Appuyez sur le bouton **ENTER**.

➤ Choisissez parmi les paramètres de ton de couleur suivants : "Froide2", "Froide1", "Normale", "Chaude1", "Chaude2" en fonction de vos préférences personnelles.

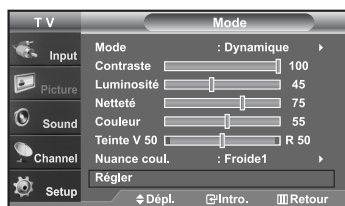

Rétablir les paramètres de réglage de l'image d'usine.

1. Appuyez sur les boutons **▲** ou **▼** pour sélectionner "Régler", puis appuyez sur le bouton **ENTER**.

Appuyez sur le bouton **EXIT** pour quitter.

➤ Tous les modes peuvent être réinitialisés.

DNle démo(Image naturelle numérique)

La nouvelle technologie de Samsung vous garantit des images plus précises grâce à un meilleur contraste, à l'amélioration des blancs et à la réduction du bruit 3D. Vous pouvez apprécier l'amélioration de l'image par la technologie DNle en activant le mode DNle Demo (Démo DNle).

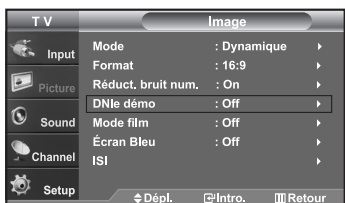

1. Appuyez sur le bouton **MENU** pour afficher le menu. Appuyez sur les boutons **▲** ou **▼** pour sélectionner "Image", puis appuyez sur le bouton **ENTER**.

2. Appuyez sur les boutons **▲** ou **▼** pour sélectionner "DNle démo", puis appuyez sur le bouton **ENTER**.

➤ Cette option ne fonctionne pas si la source d'entrée est PC.

3. Appuyez sur les boutons **▲** ou **▼** pour sélectionner "On" ou "Off", puis appuyez sur le bouton **ENTER**.

Appuyez sur le bouton **EXIT** pour quitter.

- **DNle démo**: Off
Le mode DNle démo est désactivé.
- **DNle démo**: On
L'image améliorée par DNle apparaît sur la droite de l'écran. L'image d'origine apparaît sur la gauche de l'écran.
- La fonction "DNle démo" est destinée à illustrer la différence avant et après application de la technologie DNle.
- Par défaut, le produit affiche les images en mode DNle.

Modification de la taille de l'écran

Les tailles d'écran disponibles varient en fonction du type d'entrée vidéo.

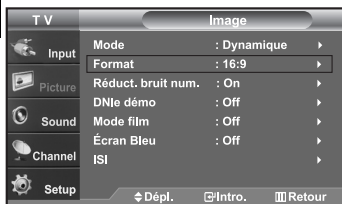

1. Appuyez sur le bouton **MENU** pour afficher le menu. Appuyez sur les boutons **▲** ou **▼** pour sélectionner "Image", puis appuyez sur le bouton **ENTER**.
2. Appuyez sur les boutons **▲** ou **▼** pour sélectionner "Format", puis appuyez sur le bouton **ENTER**.

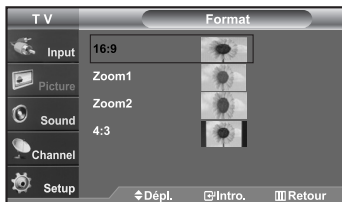

3. Appuyez sur les boutons **▲** ou **▼** pour sélectionner le format d'écran souhaité. Appuyez sur le bouton **ENTER**.

Appuyez sur le bouton **EXIT** pour quitter.

- **16:9** : Pour régler l'image en mode 16:9.
- **Zoom1** : Permet d'agrandir la taille de l'image affichée à l'écran.
- **Zoom2** : Permet d'agrandir le format d'image de l'option Zoom1.
- **4:3** : Pour régler l'image en mode normal, c.-à-d. 4:3.

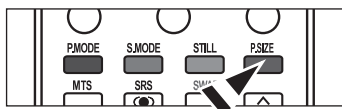

- Vous pouvez également appuyer plusieurs fois sur le bouton **P.SIZE** de la télécommande pour modifier la taille de l'image.

- Si vous affichez une image fixe ou le mode 4:3 pendant un long moment (plus de deux heures), l'image peut rester gravée en surimpression sur l'écran. Utilisez donc de préférence les formats 16:9.
- HD (Haute définition)
16:9 - 1080i (1920x1080), 720P (1280x720)



16:9
Pour régler l'image en mode 16:9.

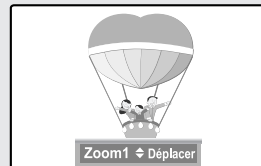

Zoom1
Format d'affichage dans lequel l'écran large est agrandi verticalement.

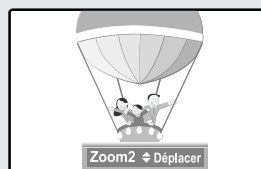

Zoom2
Format d'affichage dans lequel l'écran Zoom1 est agrandi verticalement.

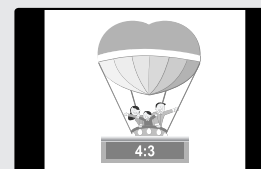

4:3
Pour régler l'image en mode normal, c.-à-d. 4:3.

-
- Dans les modes TV, VIDÉO, S-VIDÉO et tous les modes COMPOSANT (480i, 480p), tous les modes d'affichage sont disponibles (16:9, Zoom1, Zoom2, 4:3).
 - Dans les modes TV (DTV), DVI, PC et HDMI (720p, 1080i), COMPOSANT (720p, 1080i) seuls les modes 16:9 et 4:3 peuvent être sélectionnés.
 - Vous devez sélectionner la fonction Zoom à l'aide du bouton P. Size de la télécommande (pas dans le menu OSD) pour déplacer l'image Zoom 1 ou 2 vers le haut ou le bas.
 - Vous ne pouvez pas modifier la taille de l'image lorsque la fonction ISI est définie sur Double.

Gel de l'image

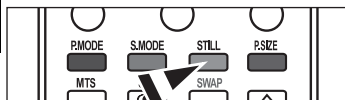

- Appuyer le bouton Calme pour geler une image en mouvement de **STILL**.
 - Le son normal sera toujours est entendu. Appuyez une nouvelle fois pour annuler.

Visionnement Image sur Image

Ce produit dispose d'un tuner intégré qui ne permet pas de faire fonctionner le mode ISI dans le même mode. Par exemple, vous ne pouvez pas regarder une chaîne de télévision sur l'écran principal et une autre dans l'écran ISI. Vous pouvez utiliser la fonction ISI pour regarder simultanément deux sources vidéo. (Reportez-vous à la page 31 pour sélectionner le son de l'image ISI.)

- lorsque V-Chip fonctionne, la fonction ISI ne peut pas être utilisée.

Comment activer la fonction Image sur Image

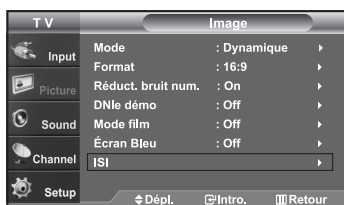

- Appuyez sur le bouton **MENU** pour afficher le menu. Appuyez sur les boutons **▲** ou **▼** pour sélectionner "Image", puis appuyez sur le bouton **ENTER**. Appuyez sur les boutons **▲** ou **▼** pour sélectionner "ISI", puis appuyez sur le bouton **ENTER**.

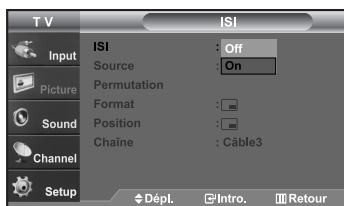

- Appuyez à nouveau sur le bouton **ENTER**. Appuyez sur les boutons **▲** ou **▼** pour sélectionner "On", puis appuyez sur le bouton **ENTER**.
 - Si vous mettez le moniteur hors tension alors qu'il est en mode ISI, lorsque vous le remettez sous tension, la fenêtre ISI disparaît.

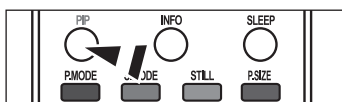

- ☞ Vous pouvez également appuyer plusieurs fois sur le bouton **PIP** de la télécommande pour activer ou désactiver le mode ISI.

Programmation ISI

O: ISI activé / X: ISI désactivé

Image Fenêtre principale	TV analogique	AV 1,2	S-Vidéo 1, 2	TV numérique	HDMI 1, 2	Composant	PC
TV analogique	X	X	X	X	O	X	X
AV 1,2	X	X	X	O	O	X	X
S-Vidéo 1, 2	X	X	X	O	O	X	X
TV numérique	X	O	O	X	X	O	X
HDMI 1, 2	O	O	O	X	X	O	X
Composant	X	X	X	O	O	X	X
PC	O	O	X	X	X	X	X

Sélection d'un signal source (A/V externe) pour l'ISI

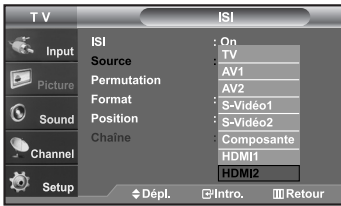

3. Appuyez sur les boutons \blacktriangle ou \blacktriangledown pour sélectionner "Source", puis appuyez sur le bouton **ENTER**.

Sélectionnez la source de l'image secondaire (ISI) à l'aide des boutons \blacktriangle ou \blacktriangledown , puis appuyez sur le bouton **ENTER**.

- > PRINCIPALE: TV(analogique) / ISI: HDMI(1, 2)
- > L'image secondaire peut être utilisée pour afficher plusieurs types de source, en fonction de la source de l'image principale.
- > Dans le menu de sélection de la source ISI, "TV" correspond à une diffusion à la fois analogique et numérique.

Pour permuter entre le contenu de la fenêtre ISI et l'image principale



4. Appuyez sur les boutons \blacktriangle ou \blacktriangledown pour sélectionner "Permutation", puis appuyez sur le bouton **ENTER**.

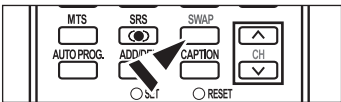

- Appuyez sur le bouton SWAP de la télécommande.

Changer la chaîne de la fenêtre ISI

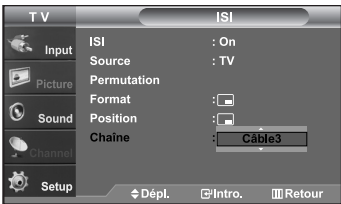

5. Appuyez sur les boutons \blacktriangle ou \blacktriangledown pour sélectionner "Chaîne", puis appuyez sur le bouton **ENTER**.

Utilisez les boutons \blacktriangle ou \blacktriangledown pour sélectionner la chaîne à afficher dans la fenêtre ISI.

Appuyez sur le bouton **ENTER**.

- > • PRINCIPALE: AV(1, 2), S-Vidéo(1, 2), Composant / PIP: TV(numérique)
- PRINCIPALE: PC, HDMI(1,2) / PIP: TV(analogique)
- La chaîne peut être active lorsque l'image secondaire est définie sur TV.

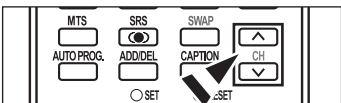

- Appuyez sur le bouton ISI Chaîne de la télécommande.

Pour changer la position de la fenêtre ISI

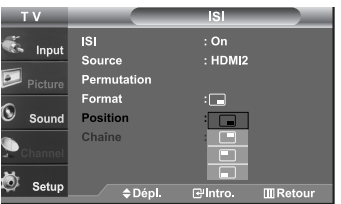

6. Appuyez sur les boutons \blacktriangle ou \blacktriangledown pour sélectionner "Position", puis appuyez sur le bouton **ENTER**.

Appuyez sur les boutons \blacktriangle ou \blacktriangledown pour sélectionner la position de la fenêtre ISI.

Appuyez sur le bouton **ENTER**.

- > Le mode Double (), Double Wide () ne peut pas être sélectionné.

Pour changer la Size de la fenêtre ISI

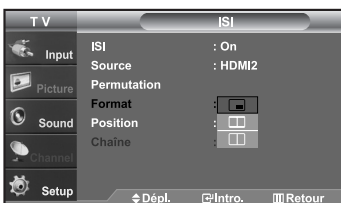

7. Appuyez sur les boutons \blacktriangle ou \blacktriangledown pour sélectionner "Format", puis appuyez sur le bouton **ENTER**.

Appuyez sur les boutons \blacktriangle ou \blacktriangledown pour sélectionner la taille de la fenêtre ISI.

Appuyez sur le bouton **ENTER**.

Appuyez sur le bouton **EXIT** pour quitter.

- > Si l'image principale est en mode PC, l'option **Format** n'est pas accessible.
- > • Il se peut que l'image dans la fenêtre ISI soit un peu moins naturelle lorsque vous utilisez la fenêtre principale pour visualiser un jeu ou un karaoké.
- Vous pouvez ajuster la position de l'image en utilisant le menu Taille .

Contrôle du Son

Personnalisation du son

Les paramètres du son peuvent être réglés selon vos préférences personnelles. (sinon, vous pouvez utiliser l'un des paramètres "automatiques".)

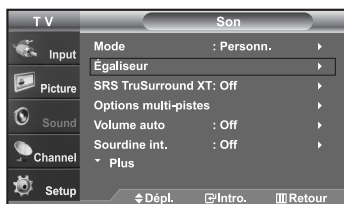

1. Appuyez sur le bouton **MENU** pour afficher le menu. Appuyez sur les boutons **▲** ou **▼** pour sélectionner "Son", puis appuyez sur le bouton **ENTER**.
2. Appuyez sur les boutons **▲** ou **▼** pour sélectionner "Égaliseur", puis appuyez sur le bouton **ENTER**.

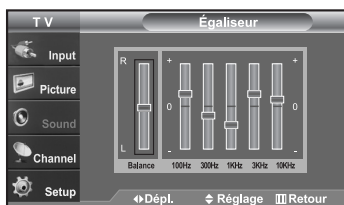

3. Appuyez sur les boutons **◀** ou **▶** pour sélectionner la fréquence à régler. Utilisez les boutons **▲** ou **▼** pour augmenter ou diminuer le niveau de la fréquence sélectionnée. Appuyez sur le bouton **ENTER**. Appuyez sur le bouton **EXIT** pour quitter.
 - **Réglage R/L de la balance**: Pour régler la balance des haut-parleurs G/D.
 - **Réglage de la bande passante (100Hz, 300Hz, 1KHz, 3KHz, 10KHz)** : Pour régler les différentes fréquences de bande passante.

Utilisation des paramètres automatiques de son

Votre télévision dispose de cinq paramètres automatiques de son ("Standard", "Musique", "Cinéma", "Parole", et "Personn") qui sont pré-réglés en usine. Mais vous pouvez aussi sélectionner "Personn." pour revenir automatiquement à vos paramètres personnalisés de son.

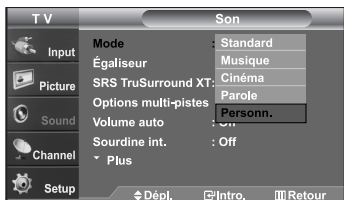

1. Appuyez sur le bouton **MENU** pour afficher le menu. Appuyez sur les boutons **▲** ou **▼** pour sélectionner "Son", puis appuyez sur le bouton **ENTER**.
2. Appuyez sur les boutons **ENTER** pour sélectionner "Mode". Appuyez sur les boutons **▲** ou **▼** pour sélectionner le réglage de son ("Standard", "Musique", "Cinéma", "Parole", ou "Personn."), puis appuyez sur **ENTER**.

- Choisissez **Standard** pour les paramètres usine standard.
- Choisissez **Musique** quand vous regardez une vidéo musicale ou un concert.
- Choisissez **Cinéma** quand vous regardez des films.
- Choisissez **Parole** quand vous regardez une émission comprenant essentiellement des dialogues (par exemple le journal télévisé).
- Choisissez **Personn.** pour revenir automatiquement à vos paramètres personnalisés (Voir "Personnalisation du son")

Paramétrage de la technologie TruSurround XT

TruSurround XT est une technologie SRS brevetée qui résout le problème de la lecture de contenu multicanaux en 5.1, lorsque le système ne comprend que deux enceintes. La technologie TruSurround offre une qualité audio virtuelle exceptionnelle avec n'importe quel système à deux enceintes, y compris les haut-parleurs internes d'un téléviseur. Elle est entièrement compatible avec tous les formats multicanaux.

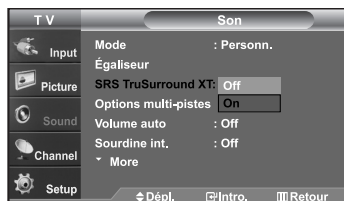

1. Appuyez sur le bouton **MENU** pour afficher le menu. Appuyez sur les boutons **▲** ou **▼** pour sélectionner "Son", puis appuyez sur le bouton **ENTER**.
2. Appuyez sur les boutons **▲** ou **▼** pour sélectionner "SRS TruSurround XT", puis appuyez sur le bouton **ENTER**.
3. Appuyez sur les boutons **▲** ou **▼** pour sélectionner "On" ou "Off", puis appuyez sur le bouton **ENTER**. Appuyez sur le bouton **EXIT** pour quitter.

AVERTISSEMENT CONCERNANT LES MARQUES ET LOGOS



TruSurround XT, SRS et le symbole  sont des marques commerciales de SRS Labs, Inc. La technologie **TruSurround XT** est intégrée sous licence de SRS Labs, Inc.

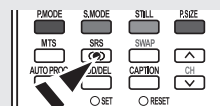

Sélection d'une bande son à canaux multiples (MTS) – Numérique

Le système TV numérique est capable de réaliser la transmission simultanée de plusieurs pistes audio (par exemple, la traduction simultanée du programme en plusieurs langues). La disponibilité de ces multipistes supplémentaires dépend du programme choisi.

Langue privilégiée

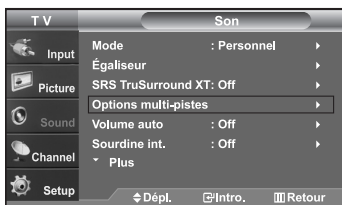

1. Appuyez sur le bouton **MENU** pour afficher le menu. Appuyez sur les boutons **▲** ou **▼** pour sélectionner "Son", puis appuyez sur le bouton **ENTER**.
 - Raccourci vers le menu MTS : Appuyez simplement sur le bouton MTS de la télécommande. Vous pouvez écouter le programme dans une langue autre que la langue sélectionnée, en appuyant sur le bouton MTS.
2. Appuyez sur les boutons **▲** ou **▼** pour sélectionner "Options multi-pistes", puis appuyez sur le bouton **ENTER**.
3. Appuyez sur les boutons **ENTER** pour sélectionner "Langue privilégiée". Appuyez sur les boutons **▲** ou **▼** pour choisir la langue souhaitée (Anglais, Espagnol ou Français), puis appuyez sur **ENTER**. Appuyez sur le bouton **EXIT** pour quitter.

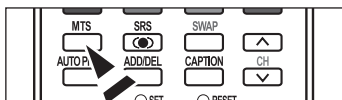

- Appuyez sur la touche **MTS** de la télécommande pour régler sur une autre langue que la langue préférée.

Sélection d'une bande son à canaux multiples (MTS) - Analogique

Mode audio multipistes



1. Appuyez sur le bouton **MENU** pour afficher le menu. Appuyez sur les boutons **▲** ou **▼** pour sélectionner "Son", puis appuyez sur le bouton **ENTER**.
2. Appuyez sur les boutons **▲** ou **▼** pour sélectionner "Options multi-pistes", puis appuyez sur le bouton **ENTER**.
3. Appuyez sur les boutons **▲** ou **▼** pour sélectionner "Son multi-piste", puis appuyez sur le bouton **ENTER**. Utilisez les boutons **▲** ou **▼** pour sélectionner le paramètre de votre choix, puis appuyez sur le bouton **ENTER**. Appuyez sur le bouton **EXIT** pour quitter.

- Choisissez **Mono** pour les canal qui émettent en mono, ou si vous avez des difficultés à recevoir un signal stéréo.
- Choisissez **Stéréo** pour les canal qui émettent en stéréo.
- Choisissez **SAP** pour écouter le programme audio séparé qui est généralement une traduction en langue étrangère.

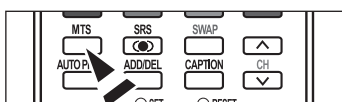

- Appuyez plusieurs fois sur les boutons **MTS** de la télécommande pour sélectionner "Mono", "Stéréo" ou "SAP".

Sélection du mode Internal Mute (Silence Int.)

La sortie audio des haut-parleurs du téléviseur est désactivée.

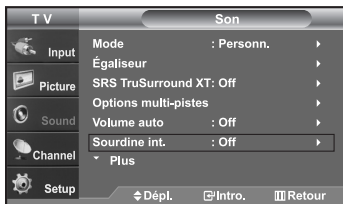

1. Appuyez sur le bouton **MENU** pour afficher le menu. Appuyez sur les boutons **▲** ou **▼** pour sélectionner "Son", puis appuyez sur le bouton **ENTER**.
2. Appuyez sur les boutons **▲** ou **▼** pour sélectionner "Sourdine int.", puis appuyez sur le bouton **ENTER**.



3. Appuyez sur les boutons **▲** ou **▼** pour sélectionner "On", puis appuyez sur le bouton **ENTER**.
Appuyez sur le bouton **EXIT** pour quitter.

- Lorsque l'option Sourdine interne est activée (On), les paramètres du menu Son ne peuvent être configurés, à l'exception des Options multi-pistes.
- Les touches VOL+, VOL- et MUTE ne fonctionnent pas lorsque Sourdine int. est activée.
- Voir page 12.

Contrôle automatique du volume

Réduit les différences de niveau volume entre les chaînes.

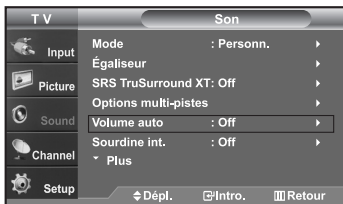

1. Appuyez sur le bouton **MENU** pour afficher le menu. Appuyez sur les boutons **▲** ou **▼** pour sélectionner "Son", puis appuyez sur le bouton **ENTER**.
2. Appuyez sur les boutons **▲** ou **▼** pour sélectionner "Volume auto", puis appuyez sur le bouton **ENTER**.

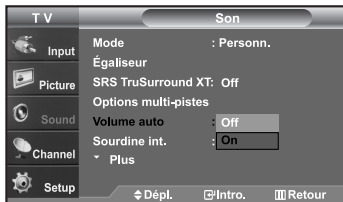

3. Appuyez sur les boutons **▲** ou **▼** pour sélectionner "On", puis appuyez sur le bouton **ENTER**.
Appuyez sur le bouton **EXIT** pour quitter.

Configuration de la mélodie de marche/d'arrêt

Vous pouvez choisir et configurer une mélodie qui se déclenchera à la mise en marche et à l'arrêt du téléviseur.

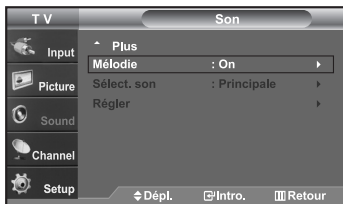

1. Appuyez sur le bouton **MENU** pour afficher le menu. Appuyez sur les boutons **▲** ou **▼** pour sélectionner "Son", puis appuyez sur le bouton **ENTER**.
2. Appuyez sur les boutons **▲** ou **▼** pour sélectionner "Mélodie", puis appuyez sur le bouton **ENTER**.

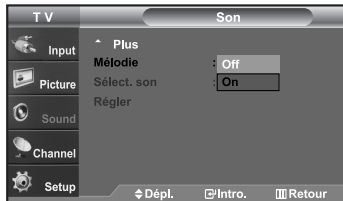

3. Appuyez sur les boutons **▲** ou **▼** pour sélectionner "On" ou "Off", puis appuyez sur le bouton **ENTER**. Appuyez sur le bouton **EXIT** pour quitter.

Activation du son de l'image (ISI) secondaire

Lorsque la fonction ISI est activée, vous pouvez écouter le son de l'image (ISI) secondaire.



1. Appuyez sur le bouton **MENU** pour afficher le menu. Appuyez sur les boutons **▲** ou **▼** pour sélectionner "Son", puis appuyez sur le bouton **ENTER**.
2. Appuyez sur les boutons **▲** ou **▼** pour sélectionner "Sélect. son", puis appuyez sur le bouton **ENTER**.

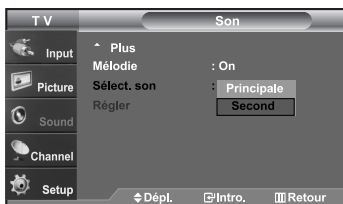

3. Appuyez sur les boutons **▲** ou **▼** pour sélectionner "Second", puis appuyez sur le bouton **ENTER**. Appuyez sur le bouton **EXIT** pour quitter.

- ♦ **Principale**: Permet d'écouter le son accompagnant l'image principale.
- ♦ **Second**: Permet d'écouter le son accompagnant l'image second.

➤ Vous pouvez sélectionner cette option lorsque la fonction "PIP" est définie sur "On".

DOLBY DIGITAL



Fabriqué sous licence par Dolby Laboratories.

"Dolby" et le symbole en forme de double "D" sont des marques déposées de Dolby Laboratories.

Contrôle des Chaînes

Sélection de l'antenne

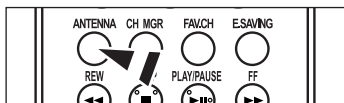

1. Appuyez sur le bouton **MENU** pour afficher le menu. Appuyez sur les boutons **▲** ou **▼** pour sélectionner "Chaîne", puis appuyez sur le bouton **ENTER**.
2. Appuyez sur les boutons **ENTER** pour sélectionner "Antenne". Appuyez sur les boutons **▲** ou **▼** pour sélectionner "Air" ou "Câble", puis appuyez sur le bouton **ENTER**. Appuyez sur le bouton **EXIT** pour quitter.

 Appuyez sur le bouton **ANTENNA** de la télécommande.

➤ Si l'antenne est branchée sur la prise ANT 1 IN (AIR), sélectionnez "Air" et si elle est branchée sur la prise ANT 2 IN (CABLE), sélectionnez "Câble".

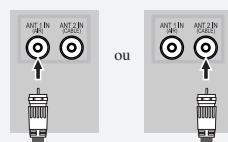

➤ Si les prises ANT 1 IN (AIR) et ANT 2 IN (CABLE) sont toutes deux utilisées, sélectionnez l'entrée de votre choix. Si l'entrée d'antenne n'est pas sélectionnée correctement, des parasites peuvent apparaître à l'écran.

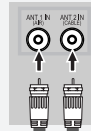

Réglage de Gestionnaire de canaux

Vous pouvez ajouter ou supprimer une chaîne afin d'afficher uniquement les chaînes de votre choix.



1. Appuyez sur le bouton **MENU** pour afficher le menu. Appuyez sur les boutons **▲** ou **▼** pour sélectionner "Chaîne", puis appuyez sur le bouton **ENTER**.
2. Appuyez sur les boutons **▲** ou **▼** pour sélectionner "Gestionnaire de canaux", puis appuyez sur le bouton **ENTER**.
3. Appuyez sur le bouton **ENTER** pour sélectionner "Tout".



4. Appuyez sur les boutons **▲** ou **▼** pour sélectionner une chaîne à supprimer, puis appuyez sur le bouton **ENTER**. Appuyez sur les boutons **▲** ou **▼** pour sélectionner "Supprimer", puis appuyez sur le bouton **ENTER** pour supprimer la chaîne.





- Appuyez sur les boutons **▲** ou **▼** pour sélectionner une chaîne à ajouter, puis appuyez sur le bouton **ENTER**.

Appuyez sur les boutons **▲** ou **▼** pour sélectionner "Ajouter", puis appuyez sur le bouton **ENTER** pour supprimer la chaîne.

Appuyez sur le bouton **EXIT** pour quitter.

➤ Toutes les chaînes sélectionnées apparaissent comme "Ajouter".

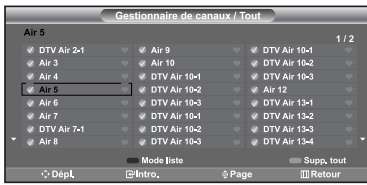

- **Bouton (P.MODE) rouge**: Appuyez plusieurs fois pour sélectionner "Tout", "Ajouté", ou "Favorite".
- **Bouton (S.MODE) vert**: Appuyez sur ce bouton pour ajouter toutes les chaînes supprimées.
- **Bouton (STILL) jaune**: Appuyez sur ce bouton pour supprimer toutes les chaînes mémorisées.

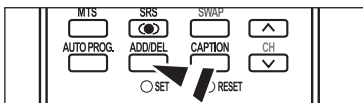

- Utilisez les boutons numériques pour sélectionner directement la chaîne à ajouter ou à supprimer. Appuyez sur le bouton **ADD/DEL** de la télécommande.

Configuration de vos chaînes favorites

Vous pouvez définir en favoris les chaînes que vous regardez fréquemment.



- Appuyez sur le bouton **MENU** pour afficher le menu. Appuyez sur les boutons **▲** ou **▼** pour sélectionner "Chaîne", puis appuyez sur le bouton **ENTER**.

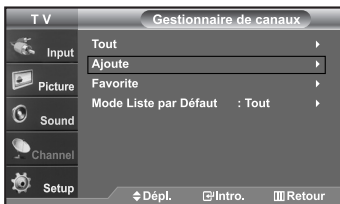

- Appuyez sur les boutons **▲** ou **▼** pour sélectionner "Gestionnaire de canaux", puis appuyez sur le bouton **ENTER**.



- Appuyez sur les boutons **▲** ou **▼** pour sélectionner "Ajoute", puis appuyez sur le bouton **ENTER**.

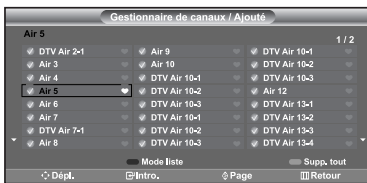

- Appuyez sur les boutons **▲** ou **▼** pour sélectionner vos chaînes favorites parmi les chaînes répertoriées. Puis appuyez sur le bouton **ENTER**. Appuyez sur les boutons **▲** ou **▼** pour sélectionner "Favorite", puis appuyez sur le bouton **ENTER**.

Le symbole "♥" sera alors mis en surbrillance et la chaîne sera enregistrée dans les Favoris. Pour annuler votre sélection de chaînes préférées, appuyez sur le bouton **ENTER** jusqu'à ce que le symbole "♥" ne soit plus en surbrillance.

Appuyez sur le bouton **EXIT** pour quitter.

➤ Seules les chaînes déjà en mémoire peuvent faire partie de vos chaînes favorites.

➤ Toutes vos chaînes préférées apparaissent comme "Favorite".



- Pour accéder aux chaînes favorites que vous avez sélectionnées, appuyez sur la touche **FAV.CH** de la télécommande.

Utilisation de la liste de chaînes

Affiche la liste des chaînes automatiquement lorsque vous appuyez sur le bouton CH MGR de la télécommande. (Choisissez Toutes, Ajoutées ou Favoris)

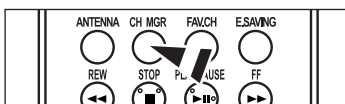

1. Appuyez sur le bouton **MENU** pour afficher le menu. Appuyez sur les boutons **▲** ou **▼** pour sélectionner "Chaîne", puis appuyez sur le bouton **ENTER**.
2. Appuyez sur les boutons **▲** ou **▼** pour sélectionner "Gestionnaire de canaux", puis appuyez sur le bouton **ENTER**.
3. Appuyez sur les boutons **▲** ou **▼** pour sélectionner "Default List Mode" (Mode liste par défaut) (la liste de chaînes que vous souhaitez afficher en appuyant sur CH.MGR) puis appuyez sur le bouton **ENTER**. Appuyez sur les boutons **▲** ou **▼** pour sélectionner "Tout", "Ajoute", ou "Favorite" puis appuyez sur le bouton **ENTER**.
 - > La liste CH. que vous voulez faire apparaître lorsque vous appuyez sur CH.MGR.

Appuyez sur le bouton **EXIT** pour quitter.

 Vous pouvez également appuyer sur le bouton **CH MGR** de la télécommande pour sélectionner Toutes, Ajoutées ou Favoris.

Affichage de la liste des chaînes

Vous pouvez afficher la liste de toutes les chaînes, des chaînes ajoutées ou de vos chaînes favorites.

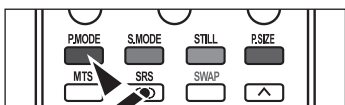

1. Appuyez sur le bouton **MENU** pour afficher le menu. Appuyez sur les boutons **▲** ou **▼** pour sélectionner "Chaîne", puis appuyez sur le bouton **ENTER**.
2. Appuyez sur les boutons **▲** ou **▼** pour sélectionner "Gestionnaire de canaux", puis appuyez sur le bouton **ENTER**.
3. Appuyez sur les boutons **▲** ou **▼** pour sélectionner "Tout", "Ajoute", ou "Favorite" puis appuyez sur le bouton **ENTER**.
4. Appuyez sur les boutons **▲** ou **▼** pour sélectionner "Chaîne", puis appuyez sur le bouton **ENTER**. Pour basculer entre toutes les chaînes, les chaînes ajoutées ou vos chaînes favorites, utilisez le bouton (P.Mode) rouge de la télécommande.

• **Bouton (P.Mode) rouge:** Appuyez plusieurs fois pour sélectionner "Tout", "Ajouté", ou "Favorite".

Nom des chaînes



1. Appuyez sur le bouton **MENU** pour afficher le menu. Appuyez sur les boutons **▲** ou **▼** pour sélectionner "Chaîne", puis appuyez sur le bouton **ENTER**. Appuyez sur les boutons **▲** ou **▼** pour sélectionner "Nom", puis appuyez sur le bouton **ENTER**.

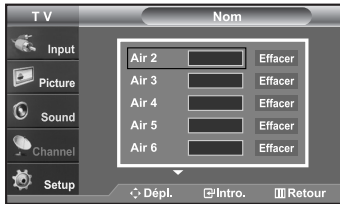

2. Utilisez les boutons **▲** ou **▼** pour sélectionner la chaîne à renommer, puis appuyez sur le bouton **ENTER**. Utilisez les boutons **▲** ou **▼** pour sélectionner une lettre, un chiffre ou un espace (séquence de résultat : A...Z, 0...9, +, -, *, /, espace). Appuyez sur le bouton **▶** pour passer au champ suivant, qui sera alors sélectionné. Choisissez un deuxième caractère, lettre ou chiffre, à l'aide des boutons **▲** ou **▼**, comme indiqué ci-dessus. Recommencez cette opération pour sélectionner les trois derniers chiffres. Lorsque vous avez terminé, appuyez sur le bouton **ENTER** pour valider le nouveau nom. Pour effacer le nouveau nom assigné, sélectionnez "Effacer" en appuyant sur le bouton **◀** ou **▶** puis appuyez sur le bouton **ENTER**.

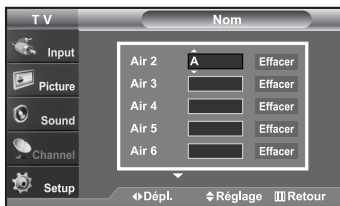

- Appuyez sur le bouton **EXIT** pour quitter.
- Le nom des chaînes numériques est automatiquement affecté par le système et ne peut être modifié par l'utilisateur.

Syntonisation fine des chaînes analogiques

La fonction de syntonisation fine permet d'optimiser la réception d'une chaîne.



1. Appuyez sur le bouton **MENU** pour afficher le menu. Appuyez sur les boutons **▲** ou **▼** pour sélectionner "Chaîne", puis appuyez sur le bouton **ENTER**.
2. Appuyez sur les boutons **▲** ou **▼** pour sélectionner "Syn. Précise", puis appuyez sur le bouton **ENTER**.



3. Utilisez les boutons **◀** ou **▶** pour régler la syntonisation fine.
 - Si vous ne conservez pas de chaînes syntonisées dans la mémoire, les réglages ne sont pas enregistrés.

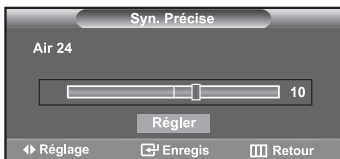

4. Pour mémoriser les réglages de syntonisation fine, appuyez sur le bouton **ENTER**. Pour réinitialiser les réglages de syntonisation fine, appuyez sur le bouton **▼** et sélectionnez "Régler", puis appuyez sur **ENTER**.

Appuyez sur le bouton **EXIT** pour quitter.

- Seules les chaînes télévisées analogiques peuvent être syntonisées.
- Le symbole "*" apparaît à côté du nom des chaînes syntonisées.

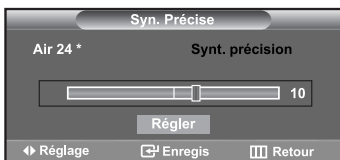

Contrôle de la puissance du signal numérique

Contrairement aux chaînes analogiques, dont la qualité de réception peut varier (de "neigeuse" à claire), les chaînes numériques (HDTV) offrent soit une réception parfaite, soit aucune réception. Ainsi, contrairement aux chaînes analogiques, vous ne pouvez pas syntoniser les chaînes numériques. Cependant, vous pouvez régler votre antenne afin d'améliorer la réception des chaînes numériques disponibles.



1. Appuyez sur le bouton **MENU** pour afficher le menu. Appuyez sur les boutons **▲** ou **▼** pour sélectionner "Chaîne", puis appuyez sur le bouton **ENTER**.

2. Appuyez sur les boutons **▲** ou **▼** pour sélectionner "Puisance signal", puis appuyez sur le bouton **ENTER**. Si l'indicateur de puissance indique que le signal numérique est faible, déplacez votre antenne de manière à augmenter la puissance du signal. Continuez à régler l'antenne jusqu'à obtenir un signal maximum.

Appuyez sur le bouton **EXIT** pour quitter.

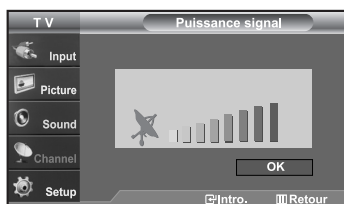

Amplificateur à faible bruit (AFB)

Si le signal d'entrée est faible dans la zone où est situé le téléviseur, l'amplificateur à faible bruit peut amplifier le signal et ainsi améliorer la réception.



1. Appuyez sur le bouton **MENU** pour afficher le menu. Appuyez sur les boutons **▲** ou **▼** pour sélectionner "Chaîne", puis appuyez sur le bouton **ENTER**.

2. Appuyez sur les boutons **▲** ou **▼** pour sélectionner "AFB", puis appuyez sur le bouton **ENTER**.

3. Appuyez sur les boutons **▲** ou **▼** pour sélectionner "On", puis appuyez sur le bouton **ENTER**.

Appuyez sur le bouton **EXIT** pour quitter.

➤ Fonctions AFB lorsque l'antenne est réglée sur Hertzien ou Câble. Les paramètres seront sauvegardés séparément pour chaque chaîne. (reportez-vous à la section "Sélection de l'antenne", page 32).

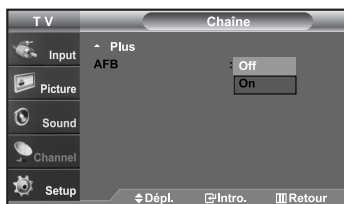

Utilisation de votre télévision comme un écran PC

Configuration de votre logiciel PC (basée sur Windows XP)

Les paramètres d'affichage Windows pour un ordinateur type sont indiqués ci-dessous. Cependant, les écrans réels de votre PC auront probablement un aspect différent, en fonction de votre propre version de Windows et de votre carte vidéo. Même si vos écrans réels apparaissent différents, les informations de base s'appliquent dans la plupart des cas. (Si tel n'est pas le cas, contactez le fabricant de votre ordinateur ou votre revendeur Samsung).

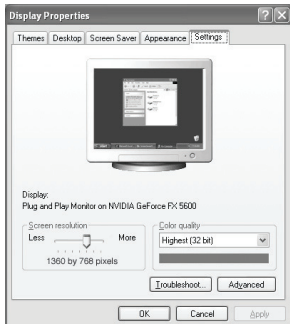

1. Cliquez sur "**Panneau de configuration (Control Panel)**" dans le menu Démarrer de Windows.
2. Lorsque vous êtes sur l'écran du panneau de configuration, cliquez sur "**Apparence et Thèmes (Appearance and Themes)**" et une boîte de dialogue Propriétés de l'affichage apparaît.
3. Lorsque vous êtes sur l'écran du panneau de configuration, cliquez sur "**Affichage (Display)**" et une boîte de dialogue Propriétés de l'affichage apparaît.
4. Allez sur l'onglet "**Paramètres (Settings)**" dans la boîte de dialogue Propriétés de l'affichage.

Réglage correct de la taille (résolution)

Optimum: 1360 x 768 pixels

Si votre boîte de dialogue des paramètres d'affichage comporte une option de fréquence verticale, la valeur correcte est "60" ou "60Hz". Sinon cliquez sur "OK" et quittez la boîte de dialogue.

Modes d'affichage

Si le signal du système équivaut au mode de signal standard, l'écran se règle automatiquement. Si le signal du système ne correspond pas au mode de signal standard, réglez le mode en vous reportant le cas échéant au manuel d'utilisation de la carte vidéo. Pour les modes d'affichage figurant ci-dessous, l'image de l'écran a été optimisée lors de la fabrication.

Mode	Résolution	Fréquence horizontale (kHz)	Fréquence verticale (Hz)	Fréquence d'horloge pixels(MHz)	Polarité synchronisée (H/V)
IBM	640 X 350	31,469	70,086	25,175	+ / -
	720 X 400	31,469	70,087	28,322	- / +
	640 X 480	31,469	59,940	25,175	- / -
VESA	640 x 480	35,000	70,000	28,560	- / -
	640 x 480	37,861	72,809	31,500	- / -
	640 x 480	37,500	75,000	31,500	- / -
	800 x 600	37,879	60,317	40,000	+ / +
	800 x 600	48,077	72,188	50,000	+ / +
	800 x 600	46,875	75,000	49,500	+ / +
	800 x 600	43,750	70,000	45,500	- / -
	1024 x 768	48,363	60,004	65,000	- / -
	1024 x 768	56,476	70,069	75,000	- / -
	1024 x 768	56,672	72,000	78,434	- / -
	1024 x 768	60,023	75,029	78,750	+ / +
	1360 x 768	47,712	60,015	85,800	+ / +

Configurer votre téléviseur avec votre PC

Comment utiliser le réglage automatique

Utilisez la fonction de réglage automatique pour que la télévision ajuste automatiquement les signaux vidéo que le moniteur reçoit. Cette fonction ajuste également automatiquement les paramètres, les fréquences et les positions.

➤ Cette fonction n'est pas disponible en mode numérique DVI.

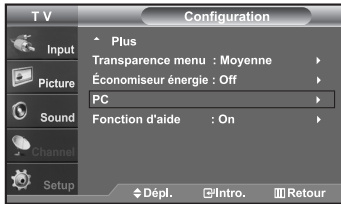

1. Appuyez sur le bouton **MENU** pour afficher le menu. Appuyez sur les boutons **▲** ou **▼** pour sélectionner "Configuration", puis appuyez sur le bouton **ENTER**. Appuyez sur les boutons **▲** ou **▼** pour sélectionner "PC", puis appuyez sur le bouton **ENTER**.

➤ Passez d'abord en mode PC.

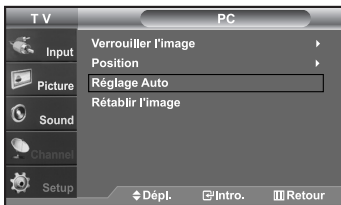

2. Appuyez sur les boutons **▲** ou **▼** pour sélectionner "Réglage Auto", puis appuyez sur le bouton **ENTER**.

Appuyez sur le bouton **EXIT** pour quitter.

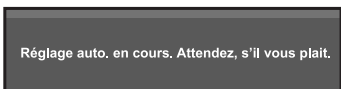

Réglage de la qualité de l'écran

Le but du réglage de la qualité de l'image est d'éliminer ou de réduire le bruit de l'image (défauts). Si le bruit n'est pas éliminé en effectuant uniquement une syntonisation fine, réglez à nouveau la fréquence pour une syntonisation plus fine.

Une fois le bruit réduit, réajustez l'image pour la centrer sur l'écran.

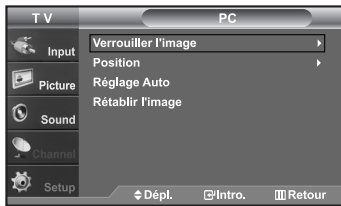

1. Appuyez sur le bouton **MENU** pour afficher le menu. Appuyez sur les boutons **▲** ou **▼** pour sélectionner "Configuration", puis appuyez sur le bouton **ENTER**. Appuyez sur les boutons **▲** ou **▼** pour sélectionner "PC", puis appuyez sur le bouton **ENTER**.

➤ Passez d'abord en mode PC.

2. Appuyez sur les boutons **ENTER** pour sélectionner "Verrouiller l'image".

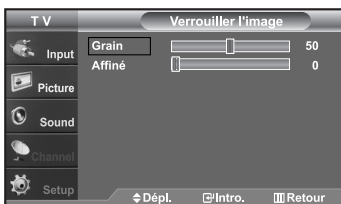

3. Appuyez sur les boutons **▲** ou **▼** pour sélectionner "Grain" ou "Affiné", puis appuyez sur le bouton **ENTER**. Appuyez sur les boutons **◀** ou **▶** pour régler la qualité de l'écran. Des bandes verticales peuvent apparaître ou l'image peut devenir floue. Appuyez sur le bouton **ENTER**.

Appuyez sur le bouton **EXIT** pour quitter.



Changement de la position de l'écran

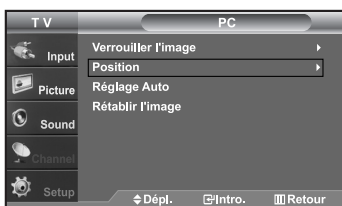

1. Appuyez sur le bouton **MENU** pour afficher le menu. Appuyez sur les boutons **▲** ou **▼** pour sélectionner "Configuration", puis appuyez sur le bouton **ENTER**. Appuyez sur les boutons **▲** ou **▼** pour sélectionner "PC", puis appuyez sur le bouton **ENTER**.

> Passez d'abord en mode PC.

2. Appuyez sur les boutons **▲** ou **▼** pour sélectionner "Position", puis appuyez sur le bouton **ENTER**.

3. Appuyez sur les boutons **▲** ou **▼** pour régler "Position vert.". Appuyez sur les boutons **◀** ou **▶** pour régler "Position hor.". Appuyez sur le bouton **ENTER**.

Appuyez sur le bouton **EXIT** pour quitter.

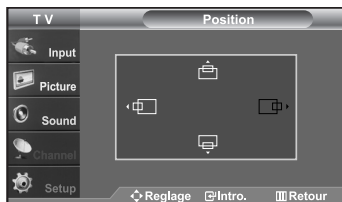

Initialiser la position de l'écran

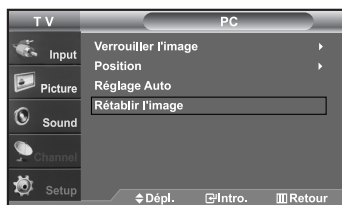

1. Appuyez sur le bouton **MENU** pour afficher le menu. Appuyez sur les boutons **▲** ou **▼** pour sélectionner "Configuration", puis appuyez sur le bouton **ENTER**. Appuyez sur les boutons **▲** ou **▼** pour sélectionner "PC", puis appuyez sur le bouton **ENTER**.

> Passez d'abord en mode PC.

2. Appuyez sur les boutons **▲** ou **▼** pour sélectionner "Rétablir l'image", puis appuyez sur le bouton **ENTER**.

Appuyez sur le bouton **EXIT** pour quitter.

Mise à jour de l'image complétée

Paramètre D'heure

Régler l'horloge

Régler l'horloge est nécessaire pour pouvoir utiliser les diverses fonctions relatives à l'heure de la télévision. Vous pouvez également contrôler l'heure pendant que vous regardez la télévision (appuyez juste sur le bouton INFO).

Option 1 : Réglage manuel de l'horloge



1. Appuyez sur le bouton **MENU** pour afficher le menu. Appuyez sur les boutons **▲** ou **▼** pour sélectionner "Configuration", puis appuyez sur le bouton **ENTER**. Appuyez sur les boutons **▲** ou **▼** pour sélectionner "Heure", puis appuyez sur le bouton **ENTER**.



2. Appuyez sur les boutons **ENTER** pour sélectionner "Horloge".



3. Appuyez sur les boutons **ENTER** pour sélectionner "Mode horloge". Appuyez sur les boutons **▲** ou **▼** pour sélectionner "Manuel", puis appuyez sur le bouton **ENTER**.



4. Appuyez sur les boutons **▲** ou **▼** pour sélectionner "Rég. horloge", puis appuyez sur le bouton **ENTER**.



5. Appuyez sur les boutons **◀** ou **▶** pour naviguer entre les paramètres Mois, Jour, Année, Heure, Minute, ou am/pm. Définissez la date et l'heure souhaitées en utilisant les boutons **▲** ou **▼** puis appuyez sur **ENTER**.

Appuyez sur le bouton **EXIT** pour quitter.

- > L'heure s'affiche chaque fois que vous appuyez sur le bouton **INFO**.
- > Vous pouvez régler directement le mois, le jour, les heures et les minutes en appuyant sur les boutons numériques de la télécommande.



Option 2 : Réglage Automatiquement de l'horloge



1. Appuyez sur le bouton **MENU** pour afficher le menu. Appuyez sur les boutons **▲** ou **▼** pour sélectionner "Configuration", puis appuyez sur le bouton **ENTER**. Appuyez sur les boutons **▲** ou **▼** pour sélectionner "Heure", puis appuyez sur le bouton **ENTER**.



2. Appuyez sur les boutons **ENTER** pour sélectionner "Horloge".



3. Appuyez sur les boutons **ENTER** pour sélectionner "Mode horloge". Appuyez sur les boutons **▲** ou **▼** pour sélectionner "Auto", puis appuyez sur le bouton **ENTER**.

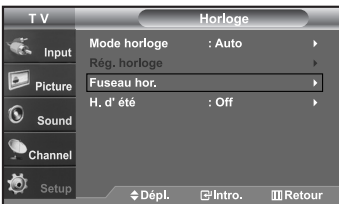

4. Appuyez sur les boutons **▲** ou **▼** pour sélectionner "Fuseau hor.", puis appuyez sur le bouton **ENTER**.



5. Appuyez sur les boutons **▲** ou **▼** pour sélectionner le fuseau horaire de votre région (et pour déplacer la sélection vers la zone appropriée, sur la carte des États-Unis), puis appuyez sur le bouton **ENTER**.

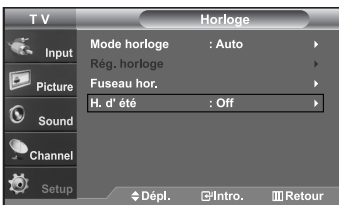

6. Appuyez sur les boutons **▲** ou **▼** pour sélectionner "H. d'été", puis appuyez sur le bouton **ENTER**. Appuyez sur les boutons **▲** ou **▼** pour sélectionner "On" ou "Off", puis appuyez sur le bouton **ENTER**.

Appuyez sur le bouton **EXIT** pour quitter.

- > En fonction de la station émettrice et du signal, il est possible que la fonction de réglage automatique de l'heure ne fonctionne pas correctement. Dans un tel cas, réglez l'horloge manuellement.
- > L'antenne ou le câble doit être branché pour que le réglage automatiquement de l'horloge se fasse.



Paramétrer le minuteur

Cette minuterie éteint automatiquement le téléviseur après le délai choisi (de 30 à 180 minutes).



1. Appuyez sur le bouton **MENU** pour afficher le menu. Appuyez sur les boutons **▲** ou **▼** pour sélectionner "Configuration", puis appuyez sur le bouton **ENTER**. Appuyez sur les boutons **▲** ou **▼** pour sélectionner "Heure", puis appuyez sur le bouton **ENTER**.
 - > Raccourci vers le menu de configuration de la mise en veille : Appuyez simplement sur le bouton SLEEP (Mise en veille) de la télécommande, sous le rabat.
2. Appuyez sur les boutons **▲** ou **▼** pour sélectionner "Mise en veille", puis appuyez sur le bouton **ENTER**.
3. Utilisez les boutons **▲** ou **▼** pour régler le paramètre "Minute".
4. Appuyez sur le bouton **▶** pour sélectionner "Activation". Appuyez sur les boutons **▲** ou **▼** pour sélectionner "On", puis appuyez sur le bouton **ENTER**. Appuyez sur le bouton **EXIT** pour quitter.

Réglage de la minuterie de mise en marche/arrêt



1. Appuyez sur le bouton **MENU** pour afficher le menu. Appuyez sur les boutons **▲** ou **▼** pour sélectionner "Configuration", puis appuyez sur le bouton **ENTER**. Appuyez sur les boutons **▲** ou **▼** pour sélectionner "Heure", puis appuyez sur le bouton **ENTER**.
2. Appuyez sur les boutons **▲** ou **▼** pour sélectionner "Minuteur ON", puis appuyez sur le bouton **ENTER**.
3. Utilisez les boutons **▲** ou **▼** pour régler le paramètre "Heure", puis appuyez sur le bouton **▶** pour passer à l'étape suivante. Définissez les autres paramètres en observant la même méthode.
 - > Lorsque vous avez terminé, appuyez sur le bouton **MENU** pour revenir au menu.
 - L'heure s'affiche chaque fois que vous appuyez sur le bouton **INFO**.
 - Vous pouvez régler directement les heures, les minutes, la chaîne et le en appuyant sur les boutons numériques de la télécommande.
4. Appuyez sur les boutons **▲** ou **▼** pour sélectionner "Minuterie OFF", puis appuyez sur le bouton **ENTER**.
5. Utilisez les boutons **▲** ou **▼** pour régler le paramètre "Heure", puis appuyez sur le bouton **▶** pour passer à l'étape suivante. Définissez les autres paramètres en observant la même méthode. Appuyez sur le bouton **EXIT** pour quitter.

Description de la Fonction

Sélection d'une langue de menu



1. Appuyez sur le bouton **MENU** pour afficher le menu. Appuyez sur les boutons **▲** ou **▼** pour sélectionner "Configuration", puis appuyez sur le bouton **ENTER**. Appuyez sur les boutons **▲** ou **▼** pour sélectionner "Langue", puis appuyez sur le bouton **ENTER**.



2. Utilisez les boutons **▲** ou **▼** pour sélectionner la langue de votre choix : Anglais, Espagnol ou Français. Appuyez sur le bouton **ENTER**. Appuyez sur le bouton **EXIT** pour quitter.

Réglage du mode d'écran bleu

Si aucun signal n'est reçu ou si le signal est très faible, un écran bleu remplace automatiquement l'arrière-plan de l'image parasité. Pour continuer malgré tout à afficher l'image de mauvaise qualité, vous devez définir l'option "Écran bleu" sur "Off".

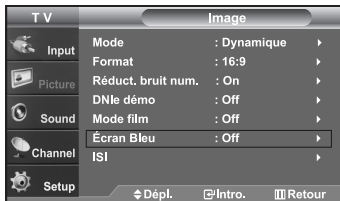

1. Appuyez sur le bouton **MENU** pour afficher le menu. Appuyez sur les boutons **▲** ou **▼** pour sélectionner "Image", puis appuyez sur le bouton **ENTER**.
2. Appuyez sur les boutons **▲** ou **▼** pour sélectionner "Écran Bleu", puis appuyez sur le bouton **ENTER**.

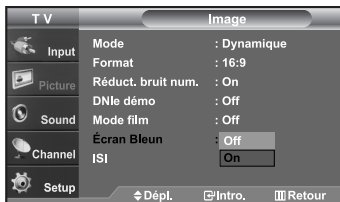

3. Appuyez sur les boutons **▲** ou **▼** pour sélectionner "On" ou "Off", puis appuyez sur le bouton **ENTER**. Appuyez sur le bouton **EXIT** pour quitter.
 - Appuyez sur les boutons **▲** ou **▼** pour sélectionner "On" ou "Off".

Sélection du mode cinéma

On (Activé) : détecte et traite automatiquement les signaux de film provenant de toutes les sources et règle l'image pour obtenir une définition optimale.

Off (Désactivé) : désactive le mode cinéma.

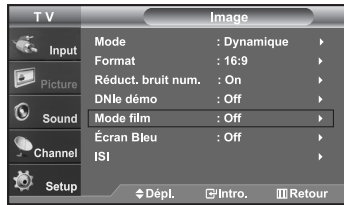

1. Appuyez sur le bouton **MENU** pour afficher le menu. Appuyez sur les boutons **▲** ou **▼** pour sélectionner "Image", puis appuyez sur le bouton **ENTER**.
2. Appuyez sur les boutons **▲** ou **▼** pour sélectionner "Mode film", puis appuyez sur le bouton **ENTER**.

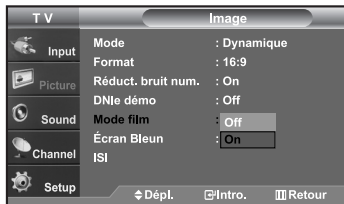

3. Appuyez sur les boutons **▲** ou **▼** pour sélectionner "On", puis appuyez sur le bouton **ENTER**.

Appuyez sur le bouton **EXIT** pour quitter.

➤ Le mode cinéma est disponible dans les modes TV, VIDÉO, S-VIDÉO, et COMPOSANT 480i.

Réduction numérique des bruits

Si le signal de diffusion capté par votre téléviseur est faible, vous pouvez activer la fonction de réduction numérique des bruits pour aider à éliminer les parasites et les images fantômes qui apparaissent à l'écran.

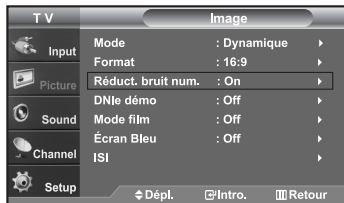

1. Appuyez sur le bouton **MENU** pour afficher le menu. Appuyez sur les boutons **▲** ou **▼** pour sélectionner "Image", puis appuyez sur le bouton **ENTER**.
2. Appuyez sur les boutons **▲** ou **▼** pour sélectionner "Réduct. bruit num.", puis appuyez sur le bouton **ENTER**.

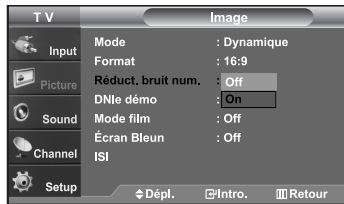

3. Appuyez sur les boutons **▲** ou **▼** pour sélectionner "On", puis appuyez sur le bouton **ENTER**.

Appuyez sur le bouton **EXIT** pour quitter.

Utilisation de Mode Jeu

Lorsque vous connectez une console de jeu telle qu'une PlayStation™ ou une Xbox™, l'effet est plus réaliste si vous sélectionnez le menu Jeu.



1. Appuyez sur le bouton **MENU** pour afficher le menu. Appuyez sur les boutons **▲** ou **▼** pour sélectionner "Configuration", puis appuyez sur le bouton **ENTER**.
2. Appuyez sur les boutons **▲** ou **▼** pour sélectionner "Mode Jeu", puis appuyez sur le bouton **ENTER**.



3. Appuyez sur les boutons **▲** ou **▼** pour sélectionner "On" ou "Off", puis appuyez sur le bouton **ENTER**.

4. Appuyez sur le bouton **EXIT** pour quitter.

➤ Pour débrancher la console de jeu et brancher un autre appareil externe, désactivez le mode Jeu dans le menu de configuration.

➤ Si vous affichez le menu TV en mode Jeu, l'écran bouge légèrement.

➤ Le mode Jeu n'est pas disponible en mode TV.

Affichage des sous-titres (messages texte à l'écran) – Analogique

La fonction de sous-titres analogiques fonctionne lorsque vous regardez des chaînes analogiques normales ou lorsqu'un composant externe analogique (p.ex. un magnétoscope) est connecté.

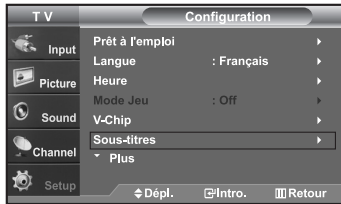

1. Appuyez sur le bouton **MENU** pour afficher le menu. Appuyez sur les boutons **▲** ou **▼** pour sélectionner "Configuration", puis appuyez sur le bouton **ENTER**.
2. Appuyez sur les boutons **▲** ou **▼** pour sélectionner "Sous-titres", puis appuyez sur le bouton **ENTER**.

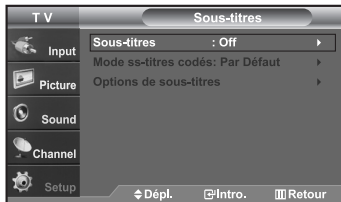

3. Appuyez sur les boutons **ENTER** pour sélectionner "Sous-titres". Appuyez sur les boutons **▲** ou **▼** pour sélectionner "On", puis appuyez sur le bouton **ENTER**.



4. Appuyez sur les boutons **▲** ou **▼** pour sélectionner "Mode ss-titres codés", puis appuyez sur le bouton **ENTER**. Utilisez les boutons **▲** ou **▼** pour sélectionner le sous-menu de votre choix (Par défaut, CC1 à CC4 ou Texte1 à Texte4), puis appuyez sur **ENTER**. Appuyez sur le bouton **EXIT** pour quitter.

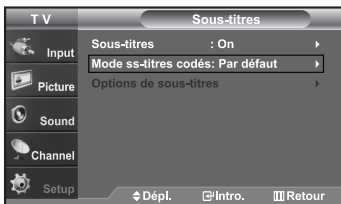

- **La valeur par défaut est "CC1"**.
 - **CC1**: Sous-titres principaux synchronisés. Il s'agit des sous-titres fournis dans la langue principale, qui doivent être synchronisés avec le son et de préférence avec une image spécifique.
 - **CC2**: Sous-titres spéciaux non synchronisés. Ce canal contient les données destinées à augmenter les fournies par le programme.
 - **CC3**: Sous-titres secondaires synchronisés. Données de sous-titres alternatives associées au programme. Il s'agit généralement de la langue secondaire.
 - **CC4**: Sous-titres spéciaux non synchronisés. Similaire à CC2.
 - **Texte1**: Premier service de texte. Il peut s'agir de données variées non liées aux programmes.
 - **Texte2**: Deuxième service de texte. Données supplémentaires, généralement non liées aux programmes.
 - **Texte3/Texte4**: Troisième et quatrième services de texte. Ces chaînes de données ne doivent être utilisées que si Texte 1 et Texte 2 ne suffisent pas.
-
- L'option Sous-titres ne fonctionne pas aux modes composant, PC, HDMI.
 - L'option de Sous-titrage dépend du programme diffusé.

Affichage des sous-titres (messages texte à l'écran) – Numérique

La fonction Sous-titres numériques concerne les chaînes numériques uniquement.

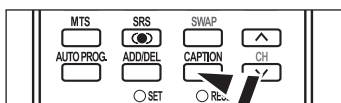
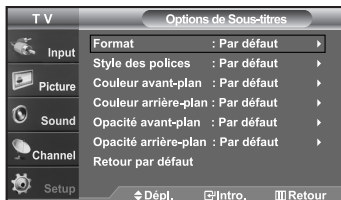
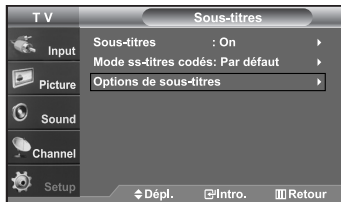
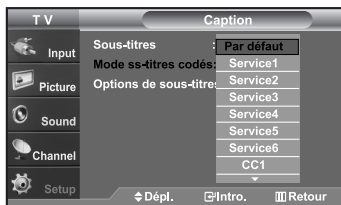
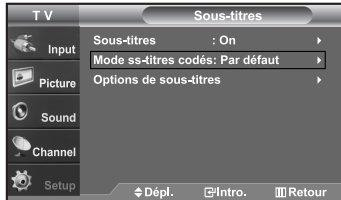

1. Appuyez sur le bouton **MENU** pour afficher le menu. Appuyez sur les boutons **▲** ou **▼** pour sélectionner "Configuration", puis appuyez sur le bouton **ENTER**.
2. Appuyez sur les boutons **▲** ou **▼** pour sélectionner "Sous-titres", puis appuyez sur le bouton **ENTER**.
3. Appuyez sur les boutons **ENTER** pour sélectionner "Sous-titres". Appuyez sur les boutons **▲** ou **▼** pour sélectionner "On", puis appuyez sur le bouton **ENTER**.
4. Appuyez sur les boutons **▲** ou **▼** pour sélectionner "Mode ss-titres codés", puis appuyez sur le bouton **ENTER**. Utilisez les boutons **▲** ou **▼** pour sélectionner le sous-menu de votre choix (Par défaut, Service1 à Service6, CC1 à CC4, ou Texte1 à Texte4), puis appuyez sur **ENTER**.
5. Appuyez sur les boutons **▲** ou **▼** pour sélectionner "Options de Sous-titres", puis appuyez sur le bouton **ENTER**.
 - Les "Options de Sous-titres" sont disponibles uniquement lorsque les paramètres Service1 à Service6 peuvent être sélectionnés en "Mode ss-titres codés".
 - Les paramètres service1 à 6 en mode Sous-titres numériques ne sont pas tous jours disponibles, suivant le système de diffusion utilisé.
6. Appuyez sur les boutons **▲** ou **▼** pour sélectionner "Format", puis appuyez sur le bouton **ENTER**. Appuyez sur les boutons **▲** ou **▼** pour sélectionner l'option de sous-titres souhaitée, puis appuyez sur le bouton de **ENTER**. Appuyez sur les boutons **▲** ou **▼** pour sélectionner les options de sous-menu souhaitées (voir options ci-dessous), puis appuyez sur **ENTER**.

Appuyez sur le bouton **EXIT** pour quitter.

- La disponibilité des sous-titres dépend du programme diffusé.
- La valeur "Par défaut" correspond à la configuration standard choisie par le fournisseur.

- **Format**: Cette option peut prendre les valeurs suivantes : Par défaut, Petit, Standard et Grand. La valeur par défaut est "Standard".
- **Style des polices**: Cette option peut prendre les valeurs suivantes : Par défaut, Style0 à Style7. Vous pouvez modifier la police. La valeur par défaut est "Style0".
- **Couleur avant-plan**: Cette option peut prendre les valeurs suivantes : Par défaut, Blanc, Noir, Rouge, Vert, Bleu, Jaune, Magenta et Cyan. Vous pouvez modifier la couleur des caractères. La valeur par défaut est "Blanc".
- **Couleur arrière-plan**: Cette option peut prendre les valeurs suivantes : Par défaut, Blanc, Noir, Rouge, Vert, Bleu, Jaune, Magenta et Cyan. Vous pouvez modifier la couleur des sous-titres. La valeur par défaut est "Noir".
- **Opacité avant-plan**: Cette option peut prendre les valeurs suivantes : Par défaut, Transparent, Translucide, Opacifié et Luminescence. Vous pouvez modifier l'opacité des caractères.
- **Opacité arrière-plan**: Cette option peut prendre les valeurs suivantes : Par défaut, Transparent, Translucide, Opacifié et Luminescence. Vous pouvez modifier l'opacité d'arrière-plan des sous-titres.
- **Retour par défaut**: Cette option permet de restaurer la valeur par défaut des paramètres suivants : Format, Style des polices, Couleur avant-plan, Couleur arrière-plan, Opacité avant-plan et Opacité arrière-plan.

 Appuyez sur le bouton **CAPTION** pour sélectionner "On" ou "Off".

Niveau de transparence du menu

Cette fonction permet de régler la transparence de l'écran de menu.

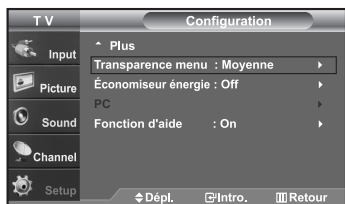

1. Appuyez sur le bouton **MENU** pour afficher le menu. Appuyez sur les boutons **▲** ou **▼** pour sélectionner "Configuration", puis appuyez sur le bouton **ENTER**.
2. Appuyez sur les boutons **▲** ou **▼** pour sélectionner "Transparence menu", puis appuyez sur le bouton **ENTER**.

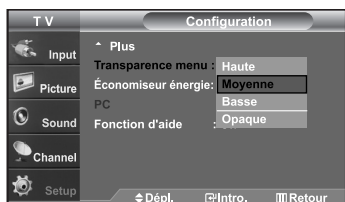

3. Utilisez les boutons **▲** ou **▼** pour sélectionner le niveau souhaité, puis appuyez sur le bouton **ENTER**. Appuyez sur le bouton **EXIT** pour quitter.

Utilisation de la fonction d'économie d'énergie

Cette fonction règle la luminosité du téléviseur afin de réduire la consommation d'énergie. Lorsque vous regardez la télévision la nuit, définissez l'option "Économiseur énergie" sur "Haute" pour réduire la fatigue des yeux et la consommation d'énergie.

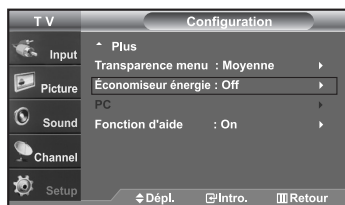

1. Appuyez sur le bouton **MENU** pour afficher le menu. Appuyez sur les boutons **▲** ou **▼** pour sélectionner "Configuration", puis appuyez sur le bouton **ENTER**.
2. Appuyez sur les boutons **▲** ou **▼** pour sélectionner "Économiseur énergie", puis appuyez sur le bouton **ENTER**.

Sélectionnez l'option souhaitée à l'aide du bouton **▲** ou **▼** : Off, Bas, Moyen, Haute. Appuyez sur le bouton **ENTER**.

Appuyez sur le bouton **EXIT** pour quitter.

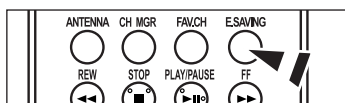
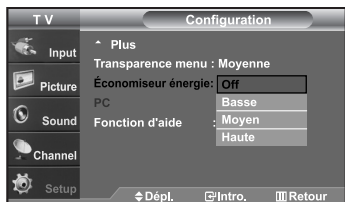

-  Pour sélectionner le réglage d'économie d'énergie que vous avez défini, appuyez sur le bouton **E.SAVING** de votre télécommande.

Configuration de la fonction d'aide

Cette fonction permet d'afficher l'aide relative aux éléments de menu.

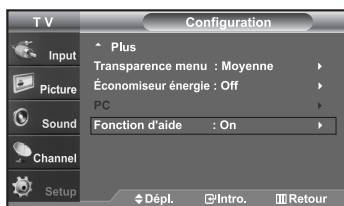

1. Appuyez sur le bouton **MENU** pour afficher le menu. Appuyez sur les boutons **▲** ou **▼** pour sélectionner "Configuration", puis appuyez sur le bouton **ENTER**.
2. Appuyez sur les boutons **▲** ou **▼** pour sélectionner "Fonction d'aide", puis appuyez sur le bouton **ENTER**.

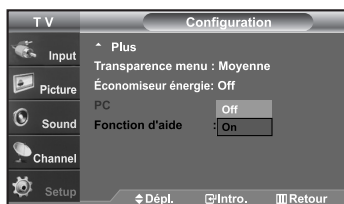

3. Appuyez sur les boutons **▲** ou **▼** pour sélectionner "On", puis appuyez sur le bouton **ENTER**.

Appuyez sur le bouton **EXIT** pour quitter.

➤ Le réglage par défaut de la fonction d'aide est On.

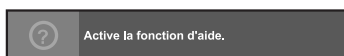

Utilisation de la fonction puce V

La fonction puce V exclut automatiquement les programmes qui sont considérés comme inappropriés pour les enfants. L'utilisateur doit d'abord entrer un code NIP (numéro d'identification personnel) avant de pouvoir spécifier ou modifier les restrictions de la fonction puce V.

➤ Lorsque la fonction "V-Chip" est activée, la fonction ISI (image en incrustation) ne fonctionne pas.

Réglage de votre numéro d'identification personnel (NIP)



1. Appuyez sur le bouton **MENU** pour afficher le menu. Appuyez sur les boutons **▲** ou **▼** pour sélectionner "Configuration", puis appuyez sur le bouton **ENTER**.
2. Appuyez sur les boutons **▲** ou **▼** pour sélectionner "V-Chip", puis appuyez sur le bouton **ENTER**. Le message "Entrez NIP" s'affiche. Saisissez votre code NIP à 4 chiffres.

➤ Le code NIP par défaut d'un nouveau téléviseur est "0-0-0-0".

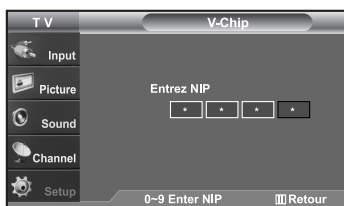

3. L'écran "V-Chip" s'affiche. Appuyez sur les boutons **▲** ou **▼** pour sélectionner "Changer NIP", puis appuyez sur le bouton **ENTER**. L'écran "Changer NIP" s'affiche. Choisissez un code NIP à 4 chiffres et saisissez-le. Lorsque vous avez entré le code NIP, l'écran "Confirmer NIP" apparaît. Saisissez de nouveau le code. Lorsque l'écran de confirmation disparaît, votre code NIP est mémorisé.

Appuyez sur le bouton **EXIT** pour quitter.

➤ Si vous oubliez votre code NIP, appuyez sur les touches de la télécommande (lorsque l'appareil est éteint) dans l'ordre suivant afin de remettre le code NIP à 0-0-0-0 : Power Off. → Mute → 8 → 2 → 4 → Power On.

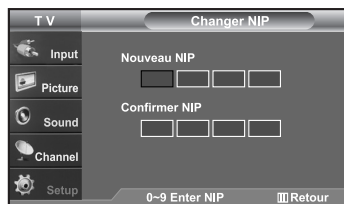

Comment activer/désactiver la fonction puce V



1. Appuyez sur le bouton **MENU** pour afficher le menu. Appuyez sur les boutons **▲** ou **▼** pour sélectionner "Configuration", puis appuyez sur le bouton **ENTER**.
2. Appuyez sur les boutons **▲** ou **▼** pour sélectionner "V-Chip", puis appuyez sur le bouton **ENTER**. Le message "Entrez NIP" s'affiche. Saisissez votre code NIP à 4 chiffres.

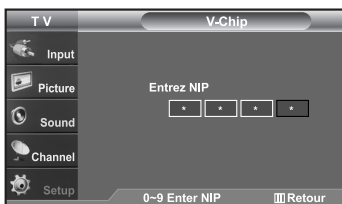

3. L'écran "V-Chip" apparaît. Pour activer la fonction puce V, appuyez sur le bouton **ENTER** pour régler le "Blocage V-Chip" sur "On". (Appuyer plusieurs fois sur les boutons **▲** ou **▼** alterne entre les modes On et Off.) Appuyez sur le bouton **ENTER**. Appuyez sur le bouton **EXIT** pour quitter.



Comment configurer les restrictions à l'aide des 'Contrôle parental TV'

Réglez d'abord le numéro d'identification personnel (NIP) et activez la fonction puce V. (Voir section précédente). Les restrictions parentales peuvent être réglées à l'aide de l'une de ces deux méthodes: Les guides TV ou la Classification MPAA.



1. Appuyez sur le bouton **MENU** pour afficher le menu. Appuyez sur les boutons **▲** ou **▼** pour sélectionner "Configuration", puis appuyez sur le bouton **ENTER**.
2. Appuyez sur les boutons **▲** ou **▼** pour sélectionner "V-Chip", puis appuyez sur le bouton **ENTER**. Le message "Entrez NIP" s'affiche. Saisissez votre code NIP à 4 chiffres.

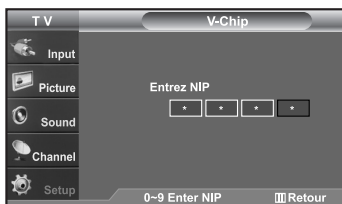





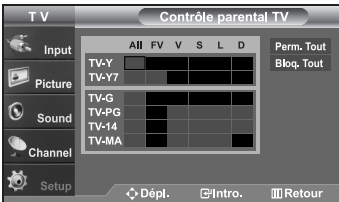



3. L'écran "V-Chip" s'affiche. Appuyez sur les boutons ▲ ou ▼ pour sélectionner "Contrôle parental TV", puis appuyez sur le bouton **ENTER**.

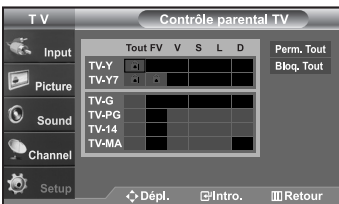

4. L'écran "Contrôle parental TV" apparaît. Utilisez les boutons ▲ ou ▼ pour sélectionner l'une des six catégories établies en fonction de l'âge :

• TV-Y: Jeunes enfants	• TV-G: Tout public
• TV-Y7: Enfants de 7 ans et plus	• TV-PG: Accord parental
	• TV-14: Téléspectateurs de 14 ans et plus
	• TV-MA: Public averti



5. A ce stade, une des évaluations TV est choisie. Appuyez sur le bouton **ENTER**. En fonction de la configuration choisie, un symbole  est sélectionné. (Espace = débloqué,  = bloqué) Si le symbole "  " est sélectionné, appuyez sur le bouton **ENTER** pour bloquer ou débloquer la catégorie. Pour sélectionner une autre évaluation TV, appuyez sur les boutons ▲ ou ▼ puis répétez la procédure.
- Perm. Tout : déverrouille tous les réglages du téléviseur.
Bloq. Tout : verrouille tous les réglages du téléviseur.
 - TV-Y, TV-Y7, TV-G, TV-PG, TV-14, et TV-MA disposent d'options supplémentaires. Voir l'étape suivante pour changer une des évaluations secondaires suivantes :
FV: Fantastique Violence / D: Sexual suggestive Dialog / L: Langage adulte / S: Scènes de sexe / V: Violence
 - La fonction V-Chip bloque automatiquement certaines catégories qui sont "plus restrictives". Par exemple, si vous bloquez la catégorie "TV-Y", la catégorie "TV-Y7" sera alors bloquée automatiquement. De la même façon, si vous bloquez la catégorie TV-G, toutes les catégories dans le groupe "jeunes adultes" seront alors bloquées (TV-G, TV-PG, TV-14 et TV-MA). Les évaluations secondaires (D, L, S, V) fonctionnent de la même façon. (voir section suivante).
6. Comment régler les évaluations secondaires FV, D, L, S et V. Pour commencer, sélectionnez l'une des catégories : TV-Y, TV-Y7, TV-G, TV-PG, TV-14, ou TV-MA (voir Étape 4 page précédente) et appuyez sur le bouton ►. Un symbole "  " apparaît pour chaque sous-catégorie. Lorsque le symbole "  " est sélectionné, appuyez sur le bouton **ENTER** pour accéder à une sous-catégorie. Appuyez sur **ENTER** pour bloquer la sous-catégorie. Pour sélectionner une autre évaluation TV, appuyez sur les boutons ▲ ou ▼ puis répétez la procédure.
- La fonction V-Chip bloque automatiquement certaines catégories qui sont "plus restrictives". Par exemple, si vous bloquez l'évaluation secondaire "L" dans TV-PG, les évaluations secondaires "L" dans TV-14 et TV-MA sont bloquées automatiquement.

7. Appuyez sur le bouton **EXIT** pour effacer tous les écrans (ou bien passez à la section suivante et définissez des restrictions supplémentaires basées sur les codes MPAA).
- Ces catégories se composent de deux grands groupes : TV-Y et TV-Y7 (jusqu'à 7 ans) et TV-G à TV-MA (tous les autres). Les restrictions applicables à ces deux groupes sont indépendantes : si une famille compte de très jeunes enfants ainsi que des jeunes adultes, les catégories doivent être définies séparément (voir prochaine étape).

Comment configurer les restrictions à l'aide des évaluations MPAA : G, PG, PG-13, R, NC-17, X, NR

Le système d'évaluation MPAA utilise le système de la Motion Picture Association of America (Association cinématographique américaine) (MPAA) dont la principale application concerne les films. (il arrive également que des vidéocassettes de films soient cryptées à l'aide des évaluations MPAA). Quand le verrouillage V-Chip est activé, la télévision bloque automatiquement tout programme codé avec des évaluations restrictives (évaluations MPAA ou TV).



1. Appuyez sur le bouton **MENU** pour afficher le menu. Appuyez sur les boutons **▲** ou **▼** pour sélectionner "Configuration", puis appuyez sur le bouton **ENTER**.
2. Appuyez sur les boutons **▲** ou **▼** pour sélectionner "V-Chip", puis appuyez sur le bouton **ENTER**. Le message "Entrez NIP" s'affiche. Saisissez votre code NIP à 4 chiffres.

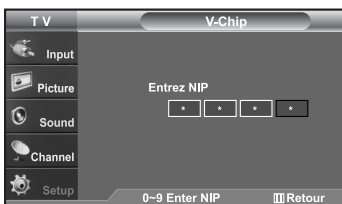

3. L'écran "V-Chip" apparaît. Appuyez sur les boutons **▲** ou **▼** pour sélectionner "Classif. MPAA", puis appuyez sur le bouton **ENTER**.

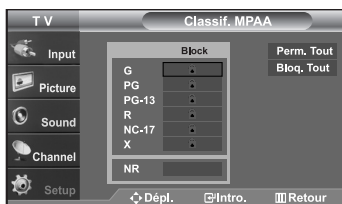
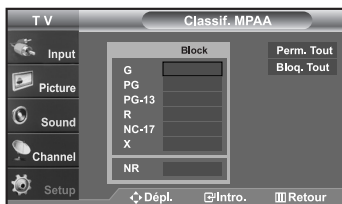

4. L'écran "Classif. MPAA" s'affiche. Appuyez plusieurs fois sur les boutons **▲** ou **▼** pour sélectionner une catégorie MPAA spécifique. Utilisez de nouveau les boutons **▲** ou **▼** pour parcourir les catégories MPAA :

- **G:** Tout public (aucune restriction).
- **PG:** Accord parental souhaité.
- **PG-13:** Parents vivement mis en garde.
- **R:** Les enfants de moins de 17ans doivent être accompagnés d'un adulte.
- **NC-17:** Aucun enfant de moins de 17 ans.
- **X:** Adultes uniquement.
- **NR:** Non évalué.

- Perm. Tout : déverrouille tous les réglages du téléviseur.
Bloq. Tout : verrouille tous les réglages du téléviseur.
- Lorsqu'une catégorie spécifique est sélectionnée, appuyez sur le bouton **ENTER** pour l'activer.
Un symbole "🔒" s'affiche. Appuyez sur le bouton **ENTER** pour bloquer ou débloquer la catégorie.
- La fonction V-Chip bloque automatiquement toutes catégories qui sont "plus restrictives".
Par exemple, si vous bloquez "PG-13", alors "R", "NC-17" et "X" sont également bloqués automatiquement.

Appuyez sur le bouton **EXIT** pour quitter.

Comment configurer les restrictions à l'aide des 'Anglais canadien'

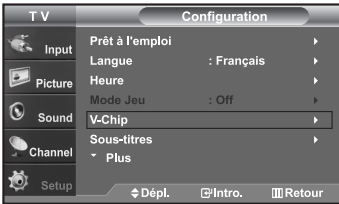

1. Appuyez sur le bouton **MENU** pour afficher le menu. Appuyez sur les boutons **▲** ou **▼** pour sélectionner "Configuration", puis appuyez sur le bouton **ENTER**.
2. Appuyez sur les boutons **▲** ou **▼** pour sélectionner "V-Chip", puis appuyez sur le bouton **ENTER**. Le message "Entrez NIP" s'affiche. Saisissez votre code NIP à 4 chiffres.

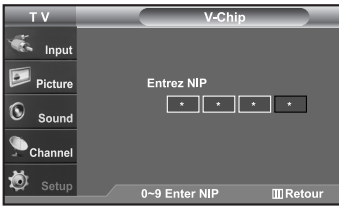

3. L'écran "V-Chip" apparaît. Appuyez sur les boutons **▲** ou **▼** pour sélectionner "Anglais canadien", puis appuyez sur le bouton **ENTER**.



4. Appuyez sur la touche **▲** ou **▼** pour entrer une restriction appropriée. Appuyez sur la touche **ENTER** pour activer la restriction sélectionnée. Le "🔒" s'affiche. Appuyez sur le bouton **EXIT** pour quitter.

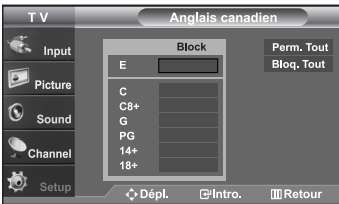

- Perm. Tout : Déverrouille tous les réglages du téléviseur.
- Bloq. Tout : Verrouille tous les réglages du téléviseur.

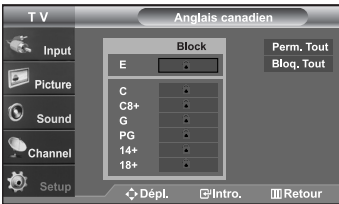

- **E:** Les émissions exemptes de restrictions incluent : nouvelles, sports, documentaires et autres émissions d'information, interview-variétés, vidéo-clips et émissions de variétés.
- **C:** Émissions destinées aux enfants de moins de 8 ans.
- **C8+:** Émissions convenant généralement aux enfants de 8 ans et plus, sans surveillance.
- **G:** Émissions grand public convenant à tous les auditoires.
- **PG:** Émissions à surveillance parentale.
- **14+:** Émissions dont la teneur peut ne pas convenir, en tout ou en partie, aux personnes de moins de 14 ans.
- **18+:** Émissions pour adultes.

Comment configurer les restrictions à l'aide des 'Français canadien'



1. Appuyez sur le bouton **MENU** pour afficher le menu. Appuyez sur les boutons **▲** ou **▼** pour sélectionner "Configuration", puis appuyez sur le bouton **ENTER**.
2. Appuyez sur les boutons **▲** ou **▼** pour sélectionner "V-Chip", puis appuyez sur le bouton **ENTER**. Le message "Entrez NIP" s'affiche. Saisissez votre code NIP à 4 chiffres.

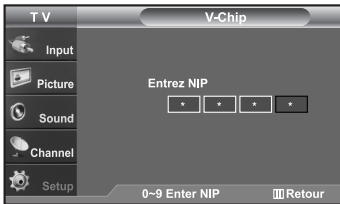

3. L'écran "V-Chip" apparaît. Appuyez sur les boutons **▲** ou **▼** pour sélectionner "Français canadien", puis appuyez sur le bouton **ENTER**.



4. Appuyez sur la touche **▲** ou **▼** pour entrer une restriction appropriée. Appuyez sur la touche **ENTER** pour activer la restriction sélectionnée. Le "🔒" s'affiche.

Appuyez sur le bouton **EXIT** pour quitter.

- > Perm. Tout : Déverrouille tous les réglages du téléviseur.
- Bloq. Tout : Verrouille tous les réglages du téléviseur.

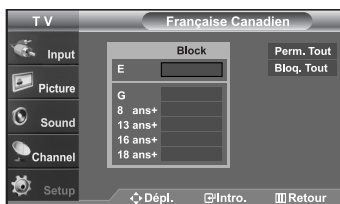

- **E:** Les émissions exemptes de restrictions incluent : nouvelles, sports, documentaires et autres émissions d'information, interview-variétés, vidéo-clips et émissions de variétés.
- **G:** Général.
- **8 ans+:** Émissions non recommandées pour les jeunes enfants.
- **13 ans+:** Émissions pouvant ne pas convenir aux enfants de moins de 13 ans.
- **16 ans+:** Émissions ne convenant pas aux enfants de moins de 16 ans.
- **18 ans+:** Émissions réservées aux adultes.

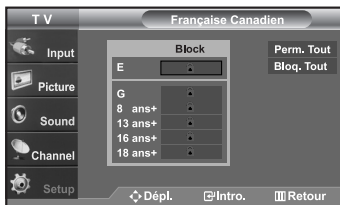

Utilisation de la fonction V-Chip pour les canaux numériques

Il est possible d'utiliser de l'information sur le contrôle parental tout en regardant des canaux numériques.



1. Appuyez sur le bouton **MENU** pour afficher le menu. Appuyez sur les boutons **▲** ou **▼** pour sélectionner "Configuration", puis appuyez sur le bouton **ENTER**.
2. Appuyez sur les boutons **▲** ou **▼** pour sélectionner "V-Chip", puis appuyez sur le bouton **ENTER**. Le message "Entrez NIP" s'affiche. Saisissez votre code NIP à 4 chiffres.

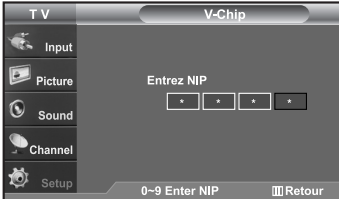

3. L'écran "V-Chip" apparaît. Appuyez sur les boutons **▲** ou **▼** pour sélectionner "Catég. américaine téléchargeable", puis appuyez sur le bouton **ENTER**.
 - > Si l'information n'est pas téléchargée à partir de la station de radiodiffusion, le menu Downloadable U.S. Rating est désactivé.
 - > L'information sur le contrôle parental est téléchargée automatiquement lorsqu'on regarde des canaux numériques. Cela peut nécessiter plusieurs secondes.
 - > Le menu Downloadable U.S. Rating est disponible pour utilisation après téléchargement de l'information à partir de la station de radiodiffusion. Toutefois, selon l'information provenant de la station, il est possible qu'on ne puisse pas l'utiliser.

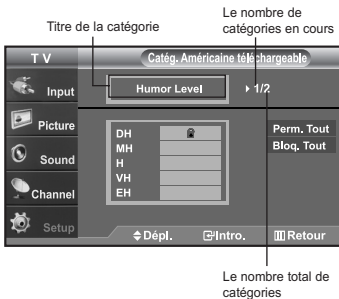

4. Appuyez sur la touche **▲** ou **▼** pour entrer une restriction appropriée. Appuyez sur la touche **ENTER** pour activer la restriction sélectionnée. Le "🔒" s'affiche.

Appuyez sur le bouton **EXIT** pour quitter.

- > Perm. tout : Appuyez sur cette touche pour déverrouiller toutes les catégories.
- Bloq. tout : Appuyez sur cette touche pour verrouiller toutes les catégories.
- > Les niveaux de contrôle parental diffèrent selon la station de radiodiffusion.
- > Le nom du menu par défaut, Catég. américaine téléchargeable, change en données téléchargées.
- > Même si vous réglez l'affichage à l'écran dans la langue souhaitée, le menu "Catég. américaine téléchargeable" s'affiche en anglais seulement.
- > La classification bloque automatiquement certaines catégories plus restrictives.
- > Les catégories (par exemple : violence, etc.) et les niveaux de classification (par exemple : DH, MH, H, etc.) peuvent différer selon la station de radiodiffusion.

Identification des problèmes

En cas de problème, consultez d'abord la liste des problèmes potentiels et leurs solutions.
Si aucune des astuces de dépannage ne s'applique, appelez le centre de service le plus proche de chez vous.

Problème	Solution possible						
Image de qualité médiocre.	Essayez une autre canal. Réglez l'antenne. Vérifiez tous les branchements.						
Son de qualité médiocre.	Essayez une autre canal. Réglez l'antenne.						
Aucune image ou aucun son.	Essayez une autre canal. Appuyez sur le bouton SOURCE. Vérifiez que la télévision est branchée. Vérifiez les branchements de l'antenne.						
Il n'y a pas de son ou le son est trop bas alors que le volume est réglé au maximum.	Dans un premier temps, vérifiez le volume pour les éléments branchés sur votre téléviseur (récepteur de diffusion numérique, DTV, DVD, récepteur de diffusion par câble, magnétoscope, etc.). Puis, réglez le volume du téléviseur en conséquence.						
L'image roule verticalement.	Vérifiez tous les branchements des câbles.						
La télévision fonctionne irrégulièrement.	Débranchez la télévision pendant 30 secondes puis essayez de nouveau.						
Le téléviseur ne s'allume pas.	Vérifiez que la prise électrique fonctionne correctement.						
Dysfonctionnement de la télécommande.	Remplacez les piles de la télécommande. Nettoyez la partie supérieure de la télécommande (fenêtre de transmission). Vérifiez les bornes de la batterie.						
Message "Vérifier signal câble".	Assurez-vous que le câble d'interface est solidement branché aux sources PC.						
Message "Mode non disponible".	Vérifiez la résolution maximale et la fréquence de l'adaptateur vidéo. Comparez ces valeurs aux données des modes.						
Problème d'écran en diffusion numérique.	Vérifiez la puissance du signal numérique et l'entrée de l'antenne.						
L'image est trop claire ou trop sombre.	Réglez la luminosité et le contraste. Utilisez la fonction de réglage fin.						
Des barres horizontales et clignotent, scintillent ou tremblent sur l'image.	Ajustez la fonction de réglage de base, puis réglez la fonction de réglage fin.						
Des barres verticales et clignotent, scintillent ou tremblent sur l'image.	Ajustez la fonction de réglage de base, puis réglez la fonction de réglage fin.						
L'écran est noir et l'Indicateur d'alimentation clignote.	A partir de votre ordinateur, vérifiez : l'alimentation, le câble signal. La télévision est en mode gestion d'énergie. Déplacez la souris de l'ordinateur ou appuyez sur n'importe quelle touche du clavier.						
Il est possible que l'image ne soit pas stable et qu'elle donne l'impression de vibrer lorsqu'un ordinateur est connecté à l'entrée PC.	Si le réglage est incorrect, utilisez le programme utilitaire de votre ordinateur pour modifier les paramètres d'affichage. ➤ Votre télévision prend en charge les fonctions d'affichage multiscan dans le domaine de fréquence suivant : <table border="1" data-bbox="444 1446 957 1568"> <tbody> <tr> <td>Fréquence horizontale (kHz)</td> <td>30~60</td> </tr> <tr> <td>Fréquence verticale (Hz)</td> <td>60~75</td> </tr> <tr> <td>Taux de rafraîchissement maxi (60 Hz)</td> <td>1360 x 768</td> </tr> </tbody> </table>	Fréquence horizontale (kHz)	30~60	Fréquence verticale (Hz)	60~75	Taux de rafraîchissement maxi (60 Hz)	1360 x 768
Fréquence horizontale (kHz)	30~60						
Fréquence verticale (Hz)	60~75						
Taux de rafraîchissement maxi (60 Hz)	1360 x 768						
L'image n'est pas centrée sur l'écran.	Réglez la position horizontale et verticale. Ne réglez pas la position de l'écran en Signal Numérique.						
Si une image fixe est affichée pendant une longue période, des images résiduelles ou un flou peuvent apparaître.	Lorsque vous avez besoin de laisser votre moniteur inutilisé pendant une période assez longue, ajustez vos paramètres pour qu'il passe automatiquement en mode économie d'énergie ou qu'il active un écran de veille pour afficher une image qui bouge.						

L'écran TFT LCD utilise un affichage constitué de pixels secondaires (3.147.264) nécessitant une technologie sophistiquée. Cependant, il se peut qu'il y ait à l'écran quelques pixels lumineux ou noirs. Ces pixels n'ont aucun impact sur les performances de ce produit.

Installation du support

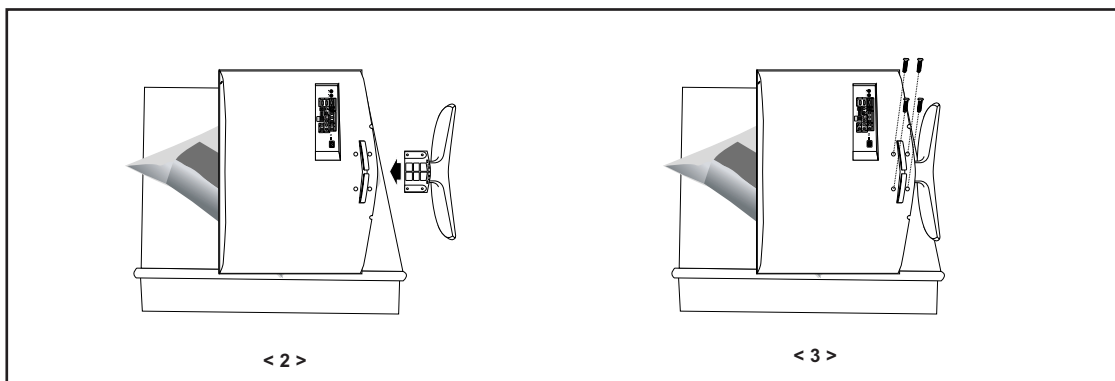

1. Placez la télévision face posée sur un chiffon doux ou un coussin sur une table.
2. Insérez le socle dans le trou situé sous le téléviseur.
3. Insérez la vis dans le trou indiqué et serrez-la.

Démonter la base

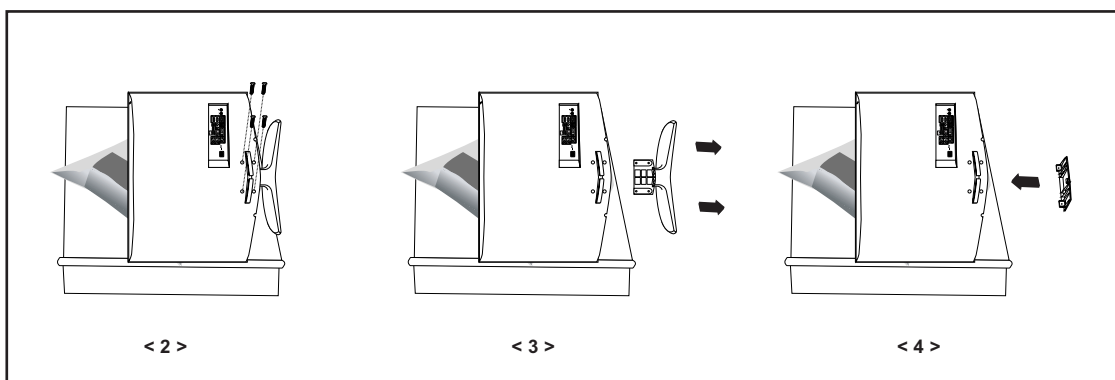

1. Placez la télévision face posée sur un chiffon doux ou un coussin sur une table.
2. Retirez les 4 vis à l'arrière de la télévision.
3. Vous pouvez ensuite séparer la base du téléviseur.
4. Fermez l'ouverture en utilisant un cache.

Installer un kit de fixation mural (LN-S2738D)

Cette installation peut être utilisée lorsque le kit de fixation va être installé sur un mur.
Si vous devez le fixer sur un autre support, contactez votre revendeur le plus proche.
Ce TV accepte une interface de montage de 200 mm x 100 mm conforme à la norme VESA.

Éléments (Vendu séparément)

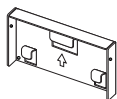
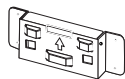

M4 X L15

M4 X L20

a Support mural

b Support de la télévision

c Vis: 8 EA

d Vis à bois: 4 EA

e Cheville: 4 EA

f Guide d'installation

Comment assembler le kit de fixation mural

- 1 **1** Marquez d'un repère sur le mur l'endroit où percer le trou.
2 Percez des trous de 35 mm de profondeur au niveau des marques.
3 Placez les chevilles **e** dans chacun des trous faits dans le mur.
4 Fixez le support mural **a** au mur en utilisant les vis à bois **d** après avoir fixé les chevilles **e** dans le support mural **a**.
Remarque : Si le support n'est pas fermement fixé au mur, la télévision LCD risque de tomber.

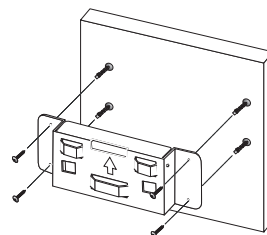

- 2 **1** Coupez le courant puis débranchez le cordon de la prise.
2 Placez la télévision face posée sur un chiffon doux ou un coussin sur une table.
3 Fixez le support de la télévision **b** à l'arrière de la télévision puis vissez les vis **c**.

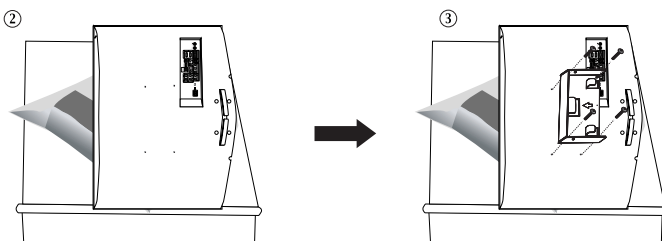

- 3 **1** Placez les 3 crochets du support **b** dans les ouvertures du support mural **a**.
2 Assemblez le support de la télévision **b** avec le support mural **a** avec les vis **c**.
Remarque: Connecter les câbles avant d'installer le téléviseur au mur.

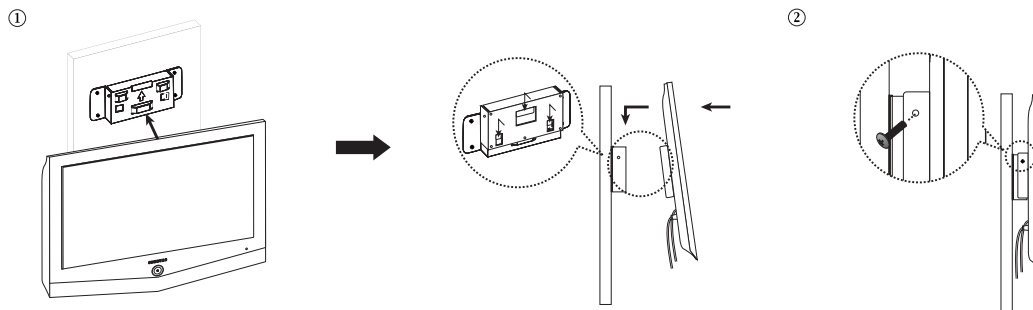

Installer un kit de fixation mural (LN-S3238D, LN-S3738D)

Cette installation peut être utilisée lorsque le kit de fixation va être installé sur un mur.
Si vous devez le fixer sur un autre support, contactez votre revendeur le plus proche.
Ce TV accepte une interface de montage de 200 mm x 200 mm conforme à la norme VESA.

Éléments (Vendu séparément)

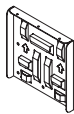
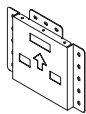

M6 X L14

M4 X L20

ⓐ Support mural ⓑ Support de la télévision ⓒ Vis : 8 EA ⓓ Vis à bois : 7 EA ⓔ Cheville : 7 EA ⓕ Vis : 3 EA ⓖ Guide d'installation

Comment assembler le kit de fixation mural

- 1 ① Marquez d'un repère sur le mur l'endroit où percer le trou.
② Percez des trous de 35 mm de profondeur au niveau des marques.
③ Placez les chevilles ⓔ dans chacun des trous faits dans le mur.
④ Fixez le support mural ⓐ au mur en utilisant les vis à bois ⓓ après avoir fixé les chevilles ⓔ dans le support mural ⓐ.

Remarque : Si le support n'est pas fermement fixé au mur, la télévision LCD risque de tomber.

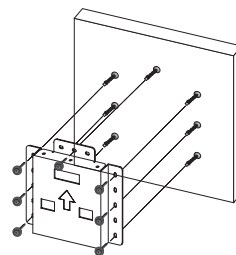

- 2 ① Coupez le courant puis débranchez le cordon de la prise.
② Placez la télévision face posée sur un chiffon doux ou un coussin sur une table.
③ Fixez le support de la télévision ⓑ à l'arrière de la télévision puis vissez les vis ⓒ.

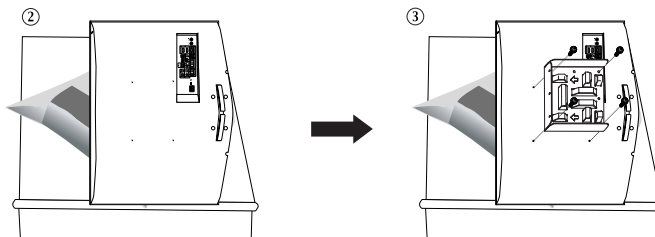

- 3 ① Placez les 3 crochets du support ⓑ dans les ouvertures du support mural ⓐ.
② Assemblez le support de la télévision ⓑ avec le support mural ⓐ avec les vis ⓕ.

Remarque: Connecter les câbles avant d'installer le téléviseur au mur.

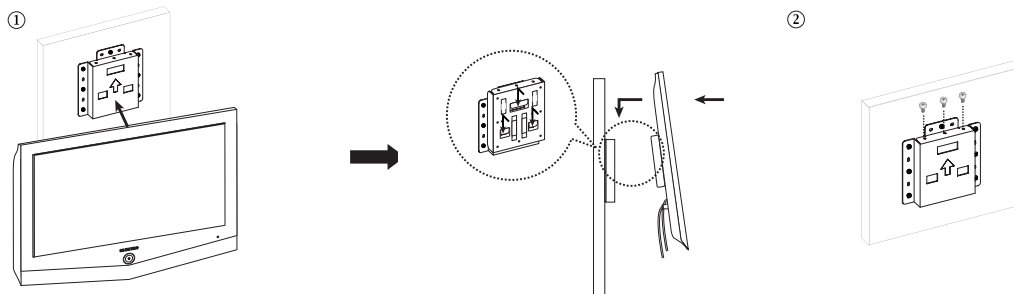

Utilisation du verrouillage Kensington antivol

Le verrouillage Kensington est un dispositif utilisé pour fixer physiquement le système dans le cas d'une utilisation dans un endroit public. Le dispositif de verrouillage doit être acheté séparément. L'aspect et la méthode de verrouillage peuvent différer de l'illustration en fonction du fabricant. Reportez-vous au manuel fourni avec le verrouillage Kensington pour une utilisation correcte.

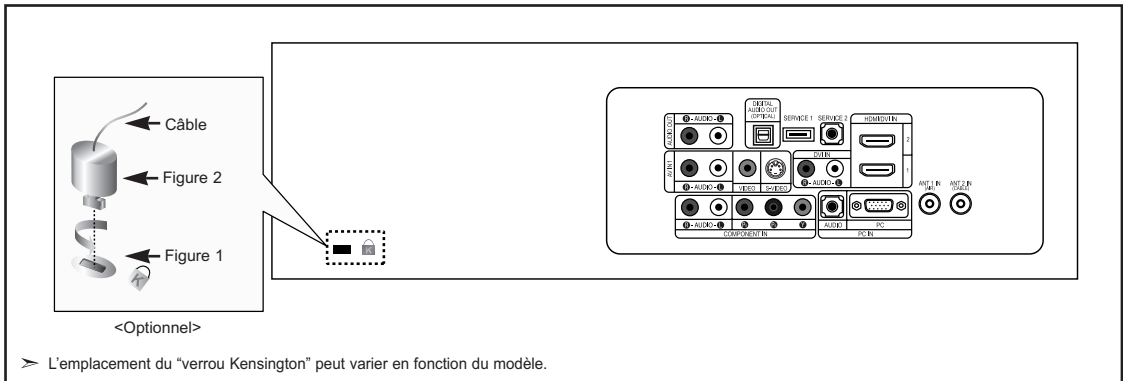

1. Insérez le dispositif de verrouillage dans la fente Kensington de la télévision LCD (Figure 1) et tournez-le dans le sens de verrouillage (Figure 2).
2. Branchez le câble du verrouillage Kensington.
3. Fixez le verrouillage Kensington sur un bureau ou tout autre objet lourd inamovible.

Spécifications

Modèle	LN-S2738D	LN-S3238D	LN-S3738D
Taille de l'écran (diagonale)	27 inches	32 inches	37 inches
Alimentation	AC 110 - 120V 60 Hz	AC 110 - 120V 60 Hz	AC 110 - 120V 60 Hz
Consommation Maximum	133 W	165 W	190 W
Résolution PC	1360 x 768 @ 60 Hz	1360 x 768 @ 60 Hz	1360 x 768 @ 60 Hz
Son Sortie	5 W X 2	10 W X 2	10 W X 2
Dimensions(W X D X H) TV	678 X 91 X 504 mm (26.7 X 3.6 X 19.8 inches)	797 X 99 X 592 mm (31.4 X 3.9 X 23.3 inches)	914 X 109 X 663 mm (36.0 X 4.3 X 26.1 inches)
Avec support	678 X 206 X 546 mm (26.7 X 8.1 X 21.5 inches)	797 X 249 X 651 mm (31.4 X 9.8 X 25.6 inches)	914 X 333 X 725 mm (36.0 X 13.1 X 28.6 inches)
Poids Avec support	10.8 kg (23,8 lbs)	17.7 kg (39,0 lbs)	22.5 kg (49,6 lbs)
Considérations environnementales Température de fonctionnement Humidité au cours du fonctionnement Température de stockage Humidité du stockage	10 °C à 40 °C (50 °F à 104 °F) 10% à 80%, sans condensation -20 °C à 45 °C (-4 °F à 113 °F) 5% à 95%, sans condensation	10 °C à 40 °C (50 °F à 104 °F) 10% à 80%, sans condensation -20 °C à 45 °C (-4 °F à 113 °F) 5% à 95%, sans condensation	10 °C à 40 °C (50 °F à 104 °F) 10% à 80%, sans condensation -20 °C à 45 °C (-4 °F à 113 °F) 5% à 95%, sans condensation

- Le design et les spécifications peuvent changer sans préavis.
- Ce périphérique est un appareil numérique de classe B.

*Cette page est laissée
intentionnellement en blanc.*

Contenido

INFORMACIÓN GENERAL

■ Listado de características	2
■ Accesorios.....	2
■ Aspecto general del panel de control	3
■ Aspecto general del panel de conexiones.....	4
■ Mando a distancia.....	6
■ Instalación de las pilas en el mando a distancia	7

CONEXIONES

■ Conexión de antenas de VHF y UHF	7
■ Conexión de TV por cable	8
■ Conexión de un reproductor de vídeo	9
■ Conexión de un reproductor de vídeo S-VHS.....	9
■ Conexión de una videocámara (LN-S3238D, LN-S3738D)	10
■ Conexión de un reproductor de DVD	10
■ Conexión de un DVD o un Decodificador digital mediante DVI	10
■ Conexión a un DVD/receptor de TV digital a través de un HDMI	11
■ Conexión de un sistema de audio digital.....	11
■ Conexión de un amplificador/DVD para cine en casa.....	12
■ Conexión a un PC.....	12

FUNCIONAMIENTO

■ Encendido o apagado del TV	13
■ Función Plug & Play.....	13
■ Cambio de canales	14
■ Ajuste del volumen.....	15
■ Visualización de la pantalla.....	15
■ Visualización de los menús.....	15
■ Memorización de los canales.....	16
■ Configuración del mando a distancia.....	17
■ Para seleccionar la fuente (dependiendo del modelo)	22
■ Edición del Nombre de la Fuente de entrada (dependiendo del modelo)...	22

CONTROL DE LA IMAGEN

■ Uso de los parámetros de imagen automáticos.....	23
■ Ajuste del Color del fondo	24
■ Demo DNE (Motor de imagen natural digital).....	24
■ Cambio del tamaño de la pantalla.....	25
■ Congelación de la imagen.....	26
■ Visualización Imagen en imagen.....	26

CONTROL DE SONIDO

■ Personalización del sonido.....	28
■ Uso de los parámetros de sonido automáticos	28
■ Configuración del TruSurround XT (SRS TSXT).....	28
■ Selección de una pista de sonido multicanal (MTS) - Digital	29
■ Selección de una pista de sonido multicanal (MTS) - Analogo	29
■ Selección del silencio interno	30
■ Control automático de volumen.....	30
■ Ajuste de la melodía de encendido/apagado.....	31
■ Escuchar el sonido de la sub imagen del PIP.....	31

CONTROL DE LOS CANALES

■ Selección de la antena	32
■ Configuración del Gestor de Canales	32
■ Para configurar los canales favoritos	33
■ Manejo de la Lista de Canales	34
■ Visualización de la lista de canales.....	34
■ Etiquetado de canales	35
■ Sintonización fina de los canales analógicos	35
■ Comprobación de la potencia de la señal digital	36
■ LNA (Low Noise Amplifier - Amplificador de ruido bajo).....	36

PANTALLA DE PC

■ Uso del TV como pantalla de ordenador (PC)	37
■ Modos de visualización	37
■ Ajuste del televisor con el ordenador	38

AJUSTE DE LA HORA

■ Configuración del Reloj	40
---------------------------------	----

DESCRIPCIÓN DE LAS FUNCIONES

■ Selección del idioma de menú	43
■ Ajuste del modo Pantalla Azul.....	43
■ Selección del Modo película.....	44
■ Reducción digital del ruido	44
■ Uso del Modo Juego.....	44
■ Visión de subtítulos (mensajes de texto en pantalla) - Analógico.....	45
■ Visión de subtítulos (mensajes de texto en pantalla) - Digital	46
■ Nivel Transparencia del menú	47
■ Uso de la función de ahorro de energía.....	47
■ Ajuste de la función de ayuda	48
■ Uso de V-Chip	48

APÉNDICE

■ Identificación de problemas.....	55
■ Instalación del soporte.....	56
■ Desconexión del soporte	56
■ Instalación del Kit de montaje en la pared (LN-S2738D).....	57
■ Instalación del Kit de montaje en la pared (LN-S3238D, LN-S3738D).....	58
■ Uso del cierre antirrobo kensington.....	59
■ Especificaciones	59

Antes de usar el equipo lea este manual para evitar fallas y guarde para futuras referencias.



Información General

Listado de características

- ♦ Valores ajustables de la imagen que se pueden almacenar en la memoria del televisor.
- ♦ Temporizador automático para encender o apagar el televisor.
- ♦ Temporizador de desconexión especial.
- ♦ Función V-chip.
- ♦ Excelente interfaz digital y capacidad de trabajo en red:
El sintonizador digital HD incorporado permite ver las emisiones HD que no exigen una suscripción sin que sea necesario disponer de un receptor de televisión digital.
- ♦ Mando a distancia
Con el mando a distancia suministrado se puede controlar el televisor, la mayoría de reproductores de DVD, los receptores de televisión digital y de cable y los aparatos de vídeo.
- ♦ Calidad excelente de la imagen
 - La tecnología DNIe proporciona imágenes completamente reales
- ♦ SRS TruSurround XT
 - SRS TruSurround XT proporciona un sistema surround Dolby virtual.

Accesorios

Compruebe que las opciones siguientes se incluyen con su TV LCD.
Si falta alguna opción, póngase en contacto con el proveedor.

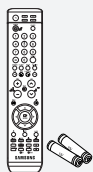

Mando A Distancia y Pilas (AAA x 2)
(BN59-00511A)

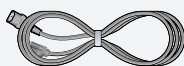

Cable de alimentación
(3903-000144)



Paño de limpieza
(BN63-01798A)

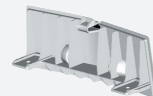

Cubierta inferior
LN-S2738D (BN63-01674A)
LN-S3238D (BN63-01674A)
LN-S3738D (BN63-01955A)

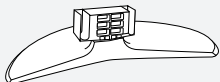

Base
LN-S2738D (BN96-01727B)
LN-S3238D (BN96-01733B)
LN-S3738D (BN96-02402B)

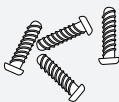

M4 X L16

Soporte Tornillo

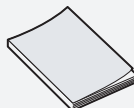

Manual de Instrucciones

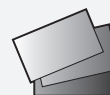

Tarjeta de garantía /
Tarjetas de registro /
Guía de seguridad
(no esta disponible en todas
las localidades)

Aspecto general del panel de control

Botones de la parte inferior derecha del panel

Los botones del panel inferior derecho controlan las funciones básicas del televisor, incluido el menú en pantalla. Para usar las funciones más avanzadas, debe usar el mando a distancia.

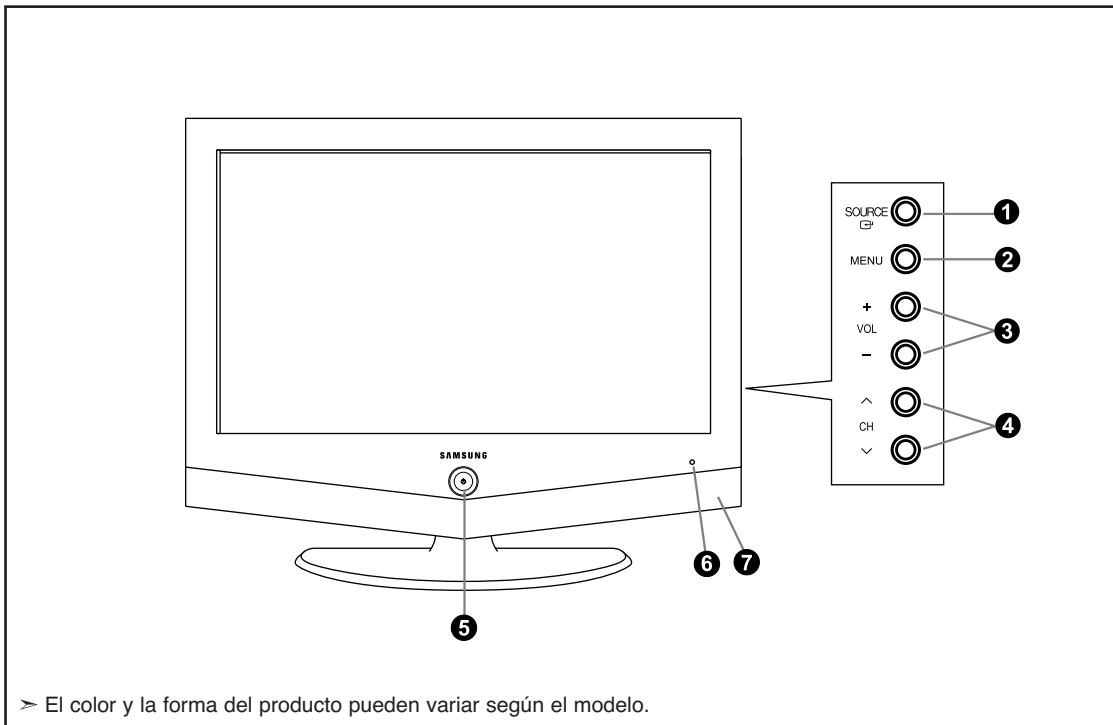

> El color y la forma del producto pueden variar según el modelo.

1 SOURCE

Cambia entre todas las fuentes de entrada disponibles (TV, AV1, AV2, S-Video1, S-Video2, Componente, PC, HDMI1, HDMI2).

En el menú de la pantalla, utilice este botón del mismo modo que el botón **ENTER** del mando a distancia.

> El modelo de 27 pulgadas sólo admite TV, AV, S-Video, Componente, PC, HDMI1 y HDMI2.

2 MENU

Pulse para ver en pantalla un menú con las características del TV.

3 + VOL -

Pulse para aumentar o reducir el volumen.

En el menú de la pantalla, utilice los botones + VOL - del mismo modo que los botones ◀ y ▶ del mando a distancia.

4 ^ CH v

Pulse para cambiar de canal.

En el menú de la pantalla, utilice estos botones ^ CH v del mismo modo que los botones ▲ y ▼ del mando a distancia.

5 (Encendido)

Pulse para encender o apagar el TV.

Indicador De Alimentación

Parpadea y se apaga cuando se enciende el aparato y se ilumina en el modo en espera.

6 Sensor del mando a distancia

Dirija el mando a distancia hacia este punto del TV.

7

Aspecto general del panel de conexiones

Conectores del panel posterior

Se pueden usar para conectar componentes de A/V que estarán conectados permanentemente, como reproductores de vídeo o de DVD. Si precisa información sobre la conexión de equipos, consulte las páginas 7 a 12.

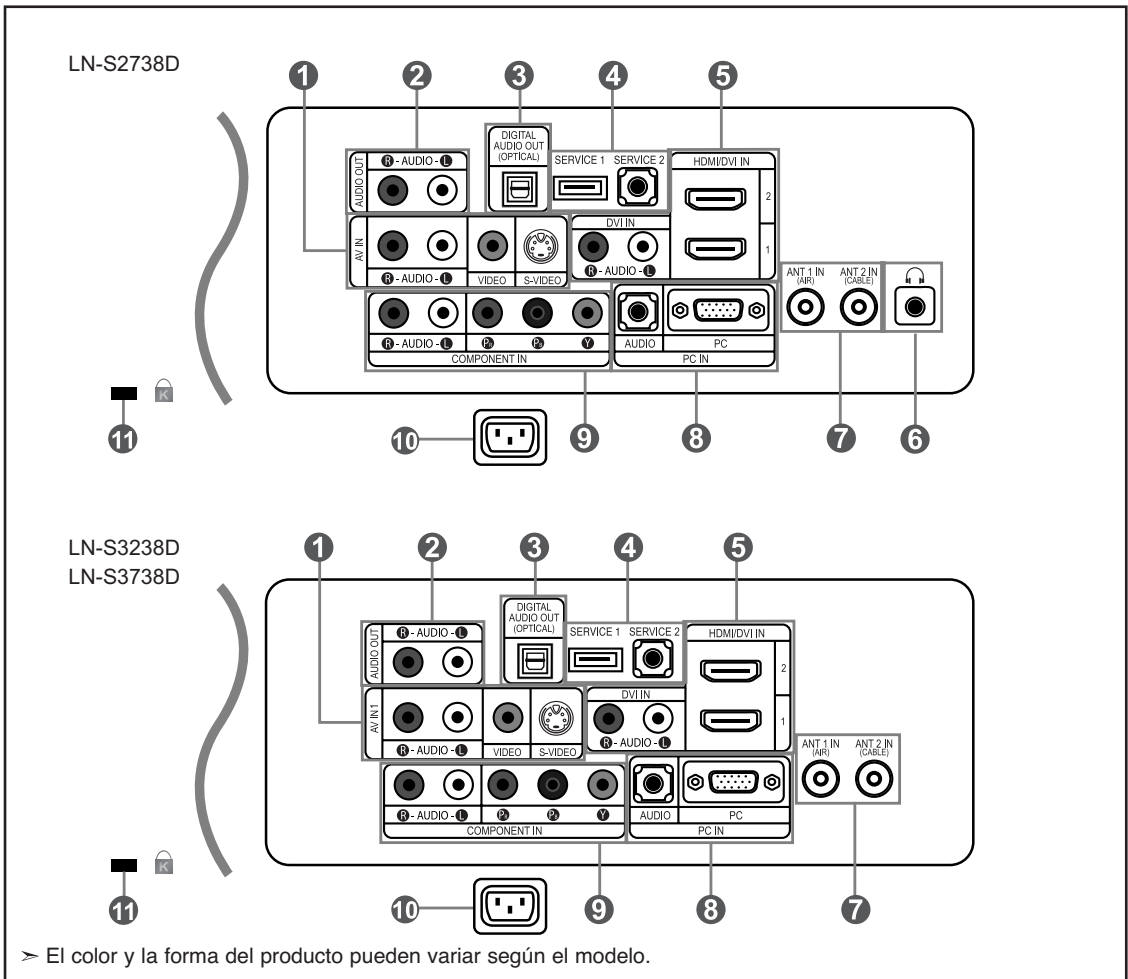

➤ El color y la forma del producto pueden variar según el modelo.

1 AV IN1

Entradas de vídeo y audio para dispositivos externos, como una videocámara o un reproductor de vídeo.

S-VIDEO 1

Permite conectar la señal de S-Vídeo de una cámara o de un vídeo.

2 AUDIO OUT

Conéctelo a la toma de la entrada de audio del amplificador/sistema de Cine en casa.

3 DIGITAL AUDIO OUT (OPTICAL)

Se conecta al componente de audio digital.

4 SERVICE 1/SERVICE 2

Conector solamente para servicio.

5 HDMI/DVI IN 1, 2 / DVI IN (R-AUDIO-L)

Conéctela a la toma HDMI de un dispositivo que tenga salida HDMI. Use el terminal HDMI/DVI para conectar el DVI a un dispositivo externo. Debe usar el cable de DVI a HDMI o el adaptador de DVI-HDMI (DVI a HDMI) para la conexión y el terminal "R-AUDIO-L" de DVI-IN para la salida de sonido.

- El terminal HDMI/DVI IN no es compatible con el PC.

- No se necesita conexión de sonido alguna para una conexión de HDMI a HDMI.

6 TOMA DE AURICULARES (LN-S2738D)

Efectuar una conexión de un conjunto de auriculares exteriores para la audición individual.

7 ANT 1 IN/ANT 2 IN

Efectuar una conexión con una antena o con un sistema de televisión por cable.

8 PC IN

Se conecta a la toma de salida de audio y vídeo del PC.

9 COMPONENT IN

Permite conectar el componente de vídeo/audio.

10 ENTRADA DE ALIMENTACIÓN

Conecte el cable de alimentación suministrado.

➤ La ubicación del "entrada de alimentación" puede variar según el modelo.

11 KENSINGTON LOCK

El bloqueo Kensington (opcional) es un dispositivo que se utiliza para fijar físicamente el sistema cuando se utiliza en un sitio público.

Si desea usar un dispositivo de bloqueo, póngase en contacto con el distribuidor donde adquirió el televisor.

➤ La ubicación del "Bloqueo Kensington" puede variar según el modelo.

Tomas del panel lateral (LN-S3238D, LN-S3738D)

Use las tomas del panel lateral izquierdo para conectar los componentes que se utilizan ocasionalmente, como una videocámara o un videojuego. (Consulte la página 10)

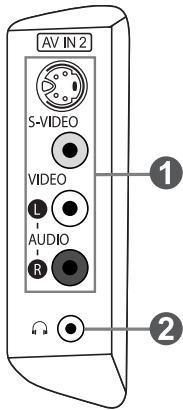

1 AV IN2

Entradas de vídeo y audio para dispositivos externos.

S-VIDEO 2

Entradas de vídeo para dispositivos externos con salida S-Video.

2 TOMA DE AURICULARES

Efectuar una conexión de un conjunto de auriculares exteriores para la audición individual.

Mando a distancia

Puede usar el mando a distancia desde una distancia máxima de alrededor de 7 metros desde el TV. Cuando utilice el mando a distancia, señale siempre directamente hacia el TV. También puede utilizar el mando a distancia para hacer funcionar el aparato de vídeo, el decodificador, el reproductor de DVD o el receptor de TV digital.

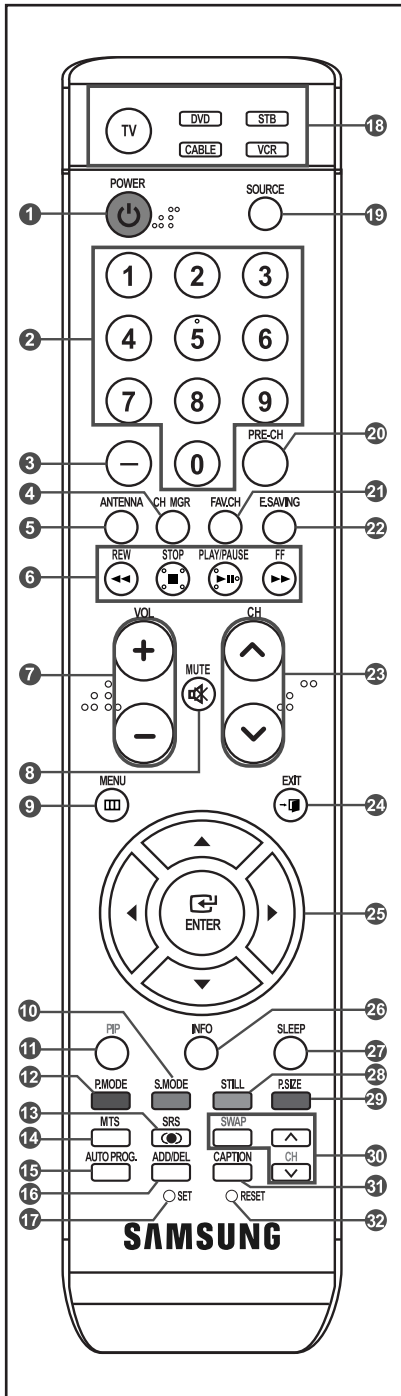

- 1 POWER** ☐
Enciende o apaga el TV.
- 2 Botones numéricos**
Pulsar para cambiar el canal.
- 3 -**
Pulse este botón para seleccionar canales adicionales (digitales y analógicos) emitidos por la misma emisora. Por ejemplo, para seleccionar el canal "54-3" pulse "54", "-" y "3".
- 4 CH MGR**
Muestra el "Gestor de canales" en la pantalla.
- 5 ANTENNA**
Pulse este botón para seleccionar "Aire" o "Cable".
- 6 Funciones del vídeo/DVD**
- Rebobinar
- Detener
- Reproducir/Pausa
- Avance rápido
- 7 VOL + / VOL -**
Pulse para aumentar o reducir el volumen.
- 8 (MUTE)**
Pulse para desactivar momentáneamente el sonido.
- 9 MENU**
Muestra el menú de pantalla principal.
- 10 S.MODE**
Selección del modo de sonido.
- 11 PIP**
Imagen sobre imagen
Encendido/Apagado
- 12 P.MODE**
Selección de efectos de imagen
- 13 SRS**
Selecciona el modo SRS TruSurround XT.
- 14 MTS**
Pulse para elegir estéreo, mono o pro grama de audio independiente (emisión SAP).
- 15 AUTO PROG.**
Se pulsa para memorizar automáticamente los canales seleccionados de TV/Cable.
- 16 ADD/DEL**
Se utiliza para almacenar y borrar canales en la memoria.
- 17 SET**
Permite configurar el mando a distancia para controlar el televisor, el aparato de vídeo, el reproductor de DVD y el receptor de televisión digital o de cable.
- 18 TV, DVD, STB, CABLE, VCR**
Púlselo para controlar el televisor, el reproductor de DVD, el receptor de televisión digital o de cable o el aparato de vídeo.
- 19 SOURCE**
Pulse para visualizar todos las fuentes de vídeo.
- 20 PRE-CH**
Sintoniza el canal anterior.
- 21 FAV.CH**
Pulse este botón para sintonizar sus canales favoritos.
- 22 E.SAVING**
Ajusta el brillo de la pantalla para ahorrar energía.
- 23 CH + / CH -**
Permiten cambiar de canal.
- 24 EXIT**
Pulse el botón para salir.
- 25 ARRIBA ▲ / ABAJO ▼ / IZQUIERDA ◀ / DERECHA ▶ / ENTER** ☐
Sirve para seleccionar los elementos del menú en pantalla y cambiar los valores del menú.
- 26 INFO**
Púlselo para mostrar información en la pantalla del televisor.
- 27 SLEEP**
Pulse este botón para seleccionar un intervalo prefijado para la desconexión automática.
- 28 STILL**
Pulse para detener la acción durante una escena concreta. Para reanudar la reproducción normal, vuelva a pulsarlo.
- 29 P.SIZE**
Selección del tamaño de la imagen.
- 30 FUNCIONES PIP**
SWAP : Cambia entre la imagen principal y la secundaria (PIP).
CH : Presenta secuencialmente los canales disponibles. Estos botones sólo cambian los canales de la ventana PIP.
- 31 CAPTION**
Controla el decodificador de subtítulos.
- 32 RESET**
Cuando no funcione el mando a distancia, cambie las baterías y pulse el botón RESET (Reiniciar) durante 2 o 3 segundos antes de poder utilizarlo.

➤ Es un mando a distancia especial para personas con discapacidades visuales; presenta puntos Braille en los botones de encendido, de canales, volumen, parar y reproducir/pausa del mando a distancia.

➤ El exceso de luz puede influir en el rendimiento del mando a distancia.

Instalación de las pilas en el mando a distancia

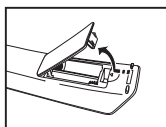

1. Levante la tapa de la parte posterior del mando a distancia, como se muestra en la ilustración.
2. Coloque dos pilas de tamaño AAA.
 - Compruebe que los extremos "+" y "-" de las pilas concuerdan con el diagrama del interior del compartimiento.
3. Vuelva a colocar la tapa.
 - Si no va a usar el mando a distancia durante un largo período de tiempo, extraiga las pilas y guárdelas en un lugar fresco y seco. El mando se puede utilizar hasta una distancia de unos 7 metros del televisor. (Con un uso normal del TV, las pilas duran alrededor de un año).

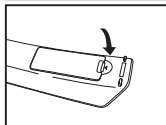
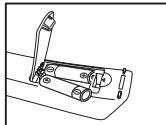

➤ Si el mando a distancia no funciona, haga estas comprobaciones:

1. ¿Está encendido el TV?
2. ¿Están invertidos los polos positivo y negativo de la batería?
3. ¿Se han agotado las baterías?
4. ¿Ha habido un corte de luz o el cable está desconectado?
5. ¿Hay cerca una luz fluorescente o un letrero de neón?

Conexiones

Conexión de antenas de VHF y UHF

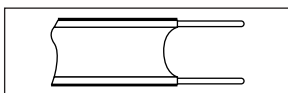

Si su antena tiene un conjunto de cables con este aspecto, consulte "Antenas de par de cables planos de 300 Ω" a continuación.

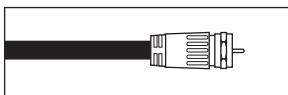

Si su antena tiene un conjunto de cables con este aspecto, consulte "Antenas de cable coaxial de 75 Ω". Si dispone de dos antenas, consulte "Antenas de VHF y UHF independientes".

Antenas de par de cables planos de 300 Ω

Si utiliza una antena externa (de techo o de "orejas de conejo") de par de cables planos de 300 Ω, siga las indicaciones siguientes.

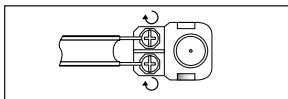

1. Coloque los conductores del par de cables bajo los tornillos del adaptador de 300-75 Ω (no incluido). Utilice un destornillador para apretar los tornillos.

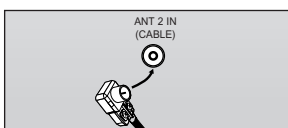

2. Conecte el adaptador en el terminal ANT 2 IN (CABLE) en la parte posterior del televisor.

Antenas de cable coaxial de 75 Ω

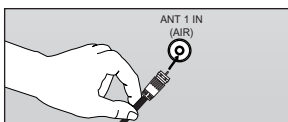

1. Conecte el cable de la antena en el terminal ANT 1 IN (AIR) de la parte inferior del panel posterior.

Antenas de VHF y UHF independientes

Si dispone de dos antenas independientes para el TV (una de VHF y otra de UHF), debe combinar ambas señales de la antena antes de conectarlas al TV. Este procedimiento precisa un adaptador-combinador especial (disponible en la mayoría de tiendas de electrónica).

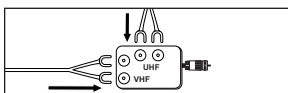

1. Conecte ambos cables de antena al combinador.

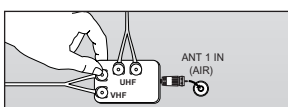

2. Conecte el combinador en el terminal ANT 1 IN (AIR) de la parte inferior del panel posterior.

Conexión de TV por cable

Para conectar a un sistema de TV por cable, siga estas instrucciones.

TV por cable sin decodificador

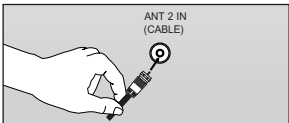

1. Conecte el cable de entrada en el terminal de la antena ANT 2 IN (CABLE) de la parte posterior del TV.
 - Dado que el TV está preparado para la televisión por cable, no se necesita un decodificador para ver canales de cable no codificados.

Conexión al decodificador que decodifica todos los canales

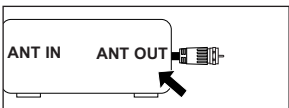

1. Busque el cable conectado al terminal ANT OUT del decodificador.
 - Este terminal puede estar indicado como "ANT OUT", "VHF OUT" o "OUT".

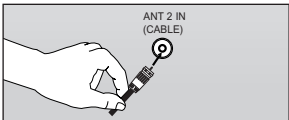

2. Conecte el otro extremo del cable en el terminal ANT 2 IN (CABLE) de la parte posterior del TV.

Conexión a un decodificador que decodifica algunos canales

Si su decodificador sólo decodifica algunos canales (como los canales de pago), siga las instrucciones siguientes. Necesitará un divisor de dos vías, un conmutador de RF (A/B) y cuatro largos de cable RF. Estas opciones se encuentran en la mayoría de tiendas de electrónica.

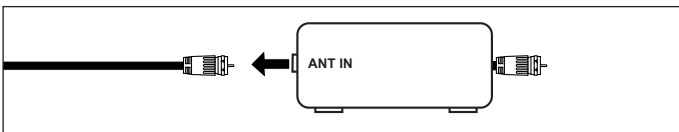

1. Busque y desconecte el cable que está conectado al terminal ANT IN (entrada de antena) del decodificador.
 - Este terminal puede estar indicado como "ANT IN", "VHF IN" o "IN".

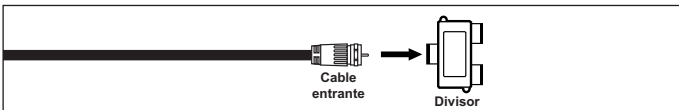

2. Conecte este cable al divisor de dos vías.

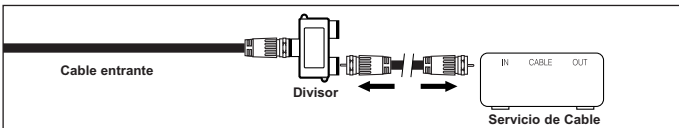

3. Conecte el cable RF entre un terminal OUTPUT (salida) del divisor y el terminal IN (entrada) del decodificador.

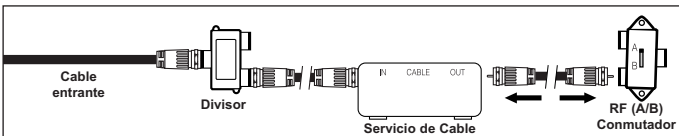

4. Conecte el cable RF entre el terminal ANT OUT del decodificador y el terminal B.IN del conmutador A/B.

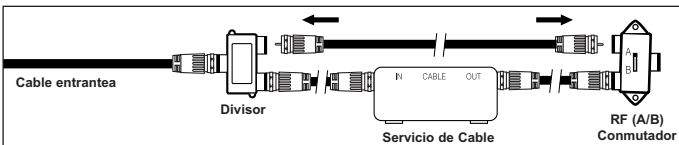

5. Conecte otro cable RF entre el otro terminal OUT del divisor y el terminal A.IN del conmutador de RF (A/B).

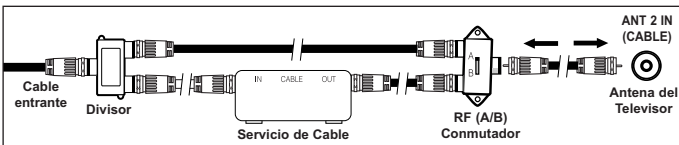

6. Conecte el último cable RF entre el terminal OUT del conmutador RF (A/B) y el terminal ANT IN en la parte posterior del televisor.

Una vez hecha esta conexión, coloque el conmutador A/B en la posición "A" para la visualización normal.

Coloque el conmutador A/B en la posición "B" para ver los canales codificados.

(Cuando sitúe el conmutador A/B en "B", deberá sintonizar el TV al canal de salida del decodificador, que normalmente es el canal 3 o 4).

Conexión de un reproductor de vídeo

Estas instrucciones presuponen que ya ha conectado el TV a una antena o sistema de TV por cable (siguiendo las instrucciones de las páginas 7 a 8). Si aún no ha conectado el TV a una antena o un sistema de cable, sátese el paso 1.

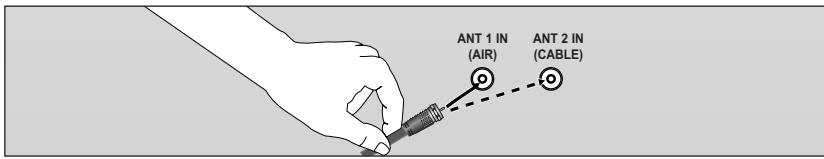

1. Desconecte el cable o la antena de la parte posterior del TV.
2. Conecte el cable o la antena en el terminal ANT IN de la parte posterior del reproductor de vídeo.
3. Conecte el cable RF entre el terminal ANT OUT (salida de antena) del reproductor de vídeo y el terminal ANT 1 IN (AIR) o ANT 2 IN (CABLE) del televisor.
4. Conecte un cable de vídeo entre la toma VIDEO OUT del reproductor de vídeo y la toma AV IN 1 [VIDEO] del televisor.
5. Conecte un juego de cables de audio entre los conectores AUDIO OUT del reproductor de VCR y los conectores AV IN 1 [R-AUDIO-L] del TV.
 - Si tiene un reproductor de vídeo "mono" (sin estéreo), use el conector Y (no suministrado) para conectar los conectores de entrada de audio izquierdo o derecho del TV. Si el vídeo es estéreo, tendrá que conectar dos cables.

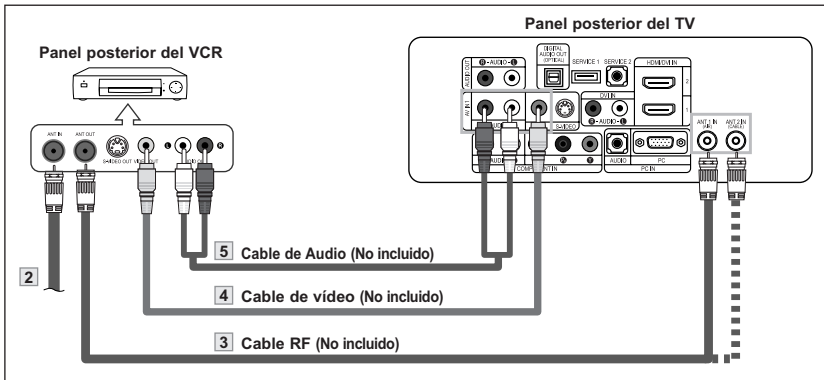

Siga las instrucciones de "Visualización de una cinta de vídeo o de cámara de vídeo" para ver sus cintas.

- Cada reproductor de vídeo tiene una configuración distinta en el panel posterior.
- Cuando conecte un reproductor de vídeo, debe hacer coincidir los colores del terminal de conexión y del cable.

Conexión de un reproductor de vídeo S-VHS

Este televisor Samsung se puede conectar a una señal S-Video procedente de un reproductor de vídeo S-VHS. (Esta conexión ofrece mejor calidad de imagen con relación a un reproductor de vídeo VHS normal).

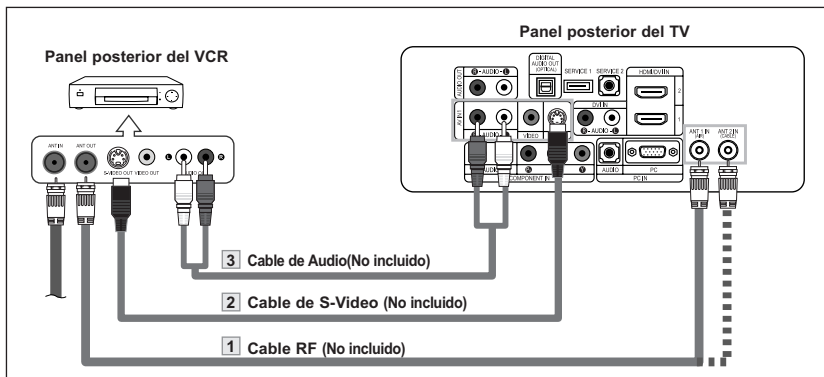

1. Para empezar, siga los pasos 1 a 3 del apartado anterior para conectar la antena o el sistema de cable al reproductor de VCR y al TV.
2. Conecte un cable de S-Video entre la toma de salida de S-Video del reproductor y la toma de entrada de S-Video del televisor.
3. Conecte un juego de cables de audio entre los conectores AUDIO OUT del reproductor de VCR y los conectores AV IN [R-AUDIO-L] del TV.

Normalmente se incluye un cable S-Video con los reproductores de vídeo S-VHS.

(En caso contrario, consulte en la tienda de electrónica).

- Cada reproductor de vídeo S-VHS tiene una configuración distinta en el panel posterior.
- Cuando conecte un reproductor de S-VHS, debe hacer coincidir los colores del terminal de conexión y del cable.

Conexión de una videocámara (LN-S3238D, S3738D)

Las tomas del panel lateral del televisor facilitan la conexión de la videocámara. Permiten ver las cintas de la videocámara sin utilizar un aparato de vídeo.

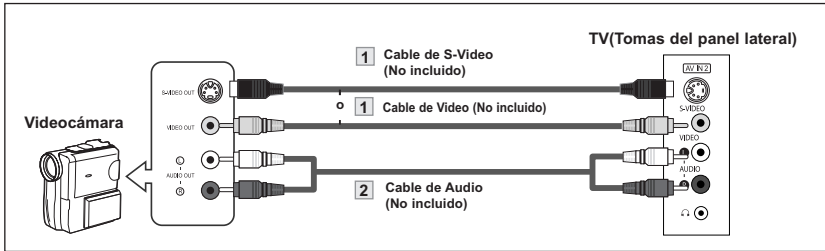

- Cada videocámara tiene una configuración distinta en el panel posterior.
- Cuando conecte una videocámara, debe hacer coincidir los colores del terminal de conexión y del cable.

1. Conecte un cable de audio entre las tomas AV IN 2 [VIDEO] (o S-VIDEO) del televisor y las tomas AUDIO OUT (Salida de audio) de la videocámara.
2. Conecte un cable de audio entre las tomas AV IN 2 [R-AUDIO-L] del televisor y las tomas AUDIO OUT (Salida de audio) de la videocámara.

Conexión de un reproductor de DVD

Los conectores del panel posterior del TV facilitan la conexión de un reproductor de DVD al TV.

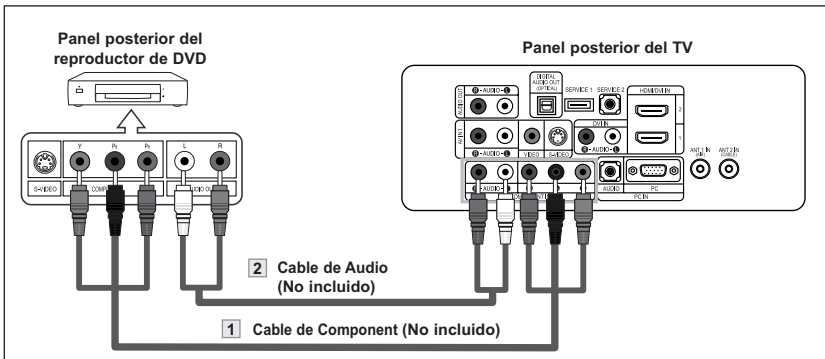

- El vídeo Componente separa el vídeo en Y(Luminancia (brillo)), el Pb (azul) y el Pr (rojo) para realzar la calidad del vídeo. Las conexiones de audio y de vídeo componente deben coincidir. Por ejemplo, si se conecta el cable de vídeo a Component in, conecte también el cable de audio a la misma entrada.
- Cada reproductor de DVD tiene una configuración distinta en el panel posterior.
- Cuando conecte un reproductor de DVD, debe hacer coincidir los colores del terminal de conexión y del cable.

1. Conecte un cable de componente entre las tomas COMPONENT IN [Y, Pb, Pr] del televisor y las tomas COMPONENT OUT [Y, Pb, Pr] del reproductor de DVD.
2. Conecte un cable de audio entre las tomas COMPONENT IN [R-AUDIO-L] del televisor y las tomas AUDIO OUT del reproductor de DVD.

Conexión de un DVD o un Decodificador digital mediante DVI

Solo es aplicable si hay un conector de salida de DVI en el dispositivo externo.

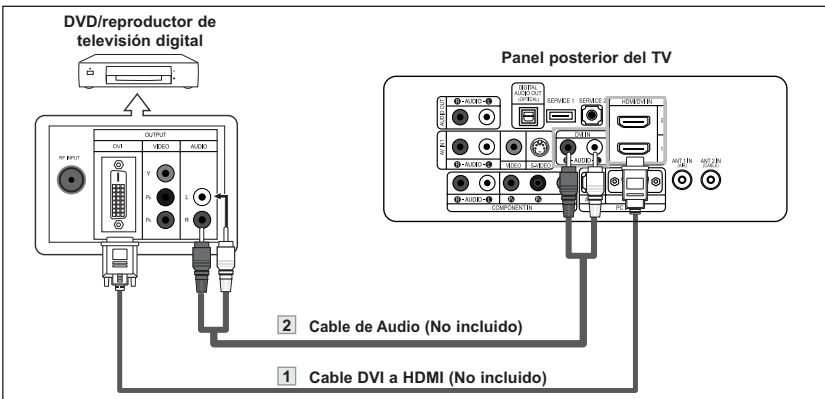

- Cada reproductor de DVI tiene una configuración distinta en el panel posterior.
- Cuando conecte un reproductor de DVI, debe hacer coincidir los colores del terminal de conexión y del cable.

1. Conecte un cable de DVI a HDMI o un adaptador de DVI-HDMI entre el conector de HDMI/DVI IN 1 o HDMI/DVI IN 2 del televisor y el conector de DVI del reproductor de DVD/reproductor de televisión digital.
2. Conecte un cable de audio entre la toma de entrada de DVI IN [R-AUDIO-L] del televisor y las tomas AUDIO OUT del reproductor de DVD/reproductor de televisión digital.

Conexión a un DVD/receptor de TV digital a través de un HDMI

Solo es aplicable si hay un conector de salida de HDMI en el dispositivo externo.

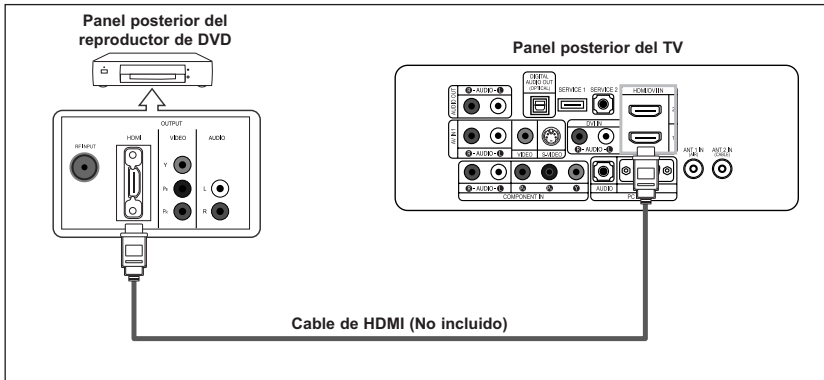

1. Conecte un cable de HDMI entre el conector de HDMI/DVI IN 1 o HDMI/DVI IN 2 del televisor y el conector HDMI del reproductor de DVD/ reproductor de televisión digital.

¿Qué es HDMI?

- HDMI, o interfaz multimedia de alta definición, es una interfaz de la siguiente generación que permite la transmisión de señales digitales de audio y de vídeo mediante un cable simple sin compresión.
 - La denominación "interfaz multimedia" es la más adecuada, especialmente porque permite varios canales de sonido digital. La diferencia entre los dispositivos HDMI y DVI es que el HDMI es más pequeño, tiene instalada la función de codificación HDCP (protección alta de la copia digital del ancho de banda) y es compatible con el sonido digital de varios canales.
- Cada reproductor de DVD tiene una configuración distinta en el panel posterior.
- Cuando conecte un reproductor de DVD, debe hacer coincidir los colores del terminal de conexión y del cable.

Conexión de un sistema de audio digital

Las tomas del panel posterior del televisor facilitan la conexión de un sistema de audio digital al televisor.

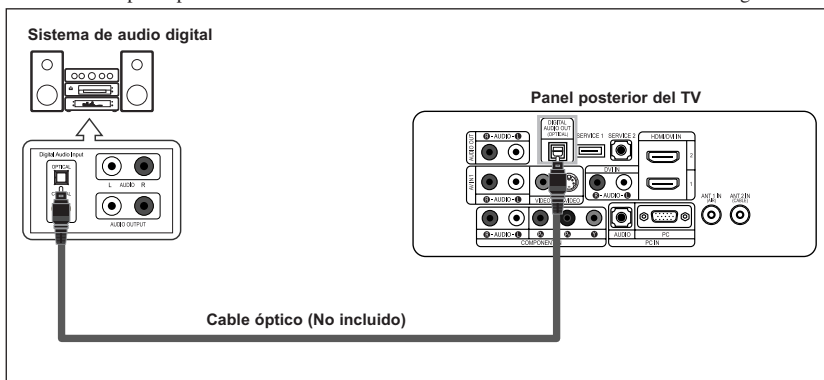

1. Conecte un cable óptico entre las tomas DIGITAL AUDIO OUT (OPTICAL) (Salida de audio digital, óptica) del televisor y las tomas Digital Audio Input (Entrada de audio digital) del sistema de audio digital.

Cuando un sistema de audio digital se conecta a la terminal "DIGITAL AUDIO OUT (OPTICAL)" terminal: Reduzca la ganancia (volumen) del TV, y ajuste el volumen con el control del amplificador.

¿Qué quiere decir OPTICAL ?

Convierte la señal eléctrica en señal de luz óptica y la transmite a través de fibra óptica. S/PDIF es un sistema de transmisión de audio digital en el formato de una onda de luz que utiliza un conductor de vidrio.

- La emisión en 5.1 canales es posible si está conectado a un dispositivo externo que admita 5.1 canales.
- Cada dispositivo externo de fuente de entrada tiene una configuración diferente en el panel posterior.

Conexión de un amplificador/DVD para cine en casa

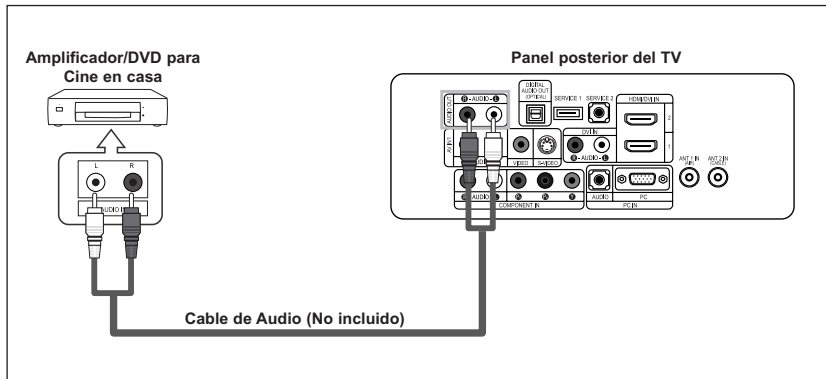

- Cada Amplificador/DVD para cine en casa tiene una configuración distinta en el panel posterior.
- Cuando conecte un Amplificador/DVD para cine en casa, debe hacer coincidir los colores del terminal de conexión y del cable.

1. Conecte un cable de audio entre las tomas AUDIO OUT [R-AUDIO-L] del televisor y las tomas AUDIO IN [R-AUDIO-L] del amplificador/DVD para cine en casa.

Cuando un amplificador de audio se conecta a los terminales "AUDIO OUT [L-AUDIO-R]": Reduzca la ganancia (volumen) del TV, y ajuste el volumen con el control del amplificador.

Conexión a un PC

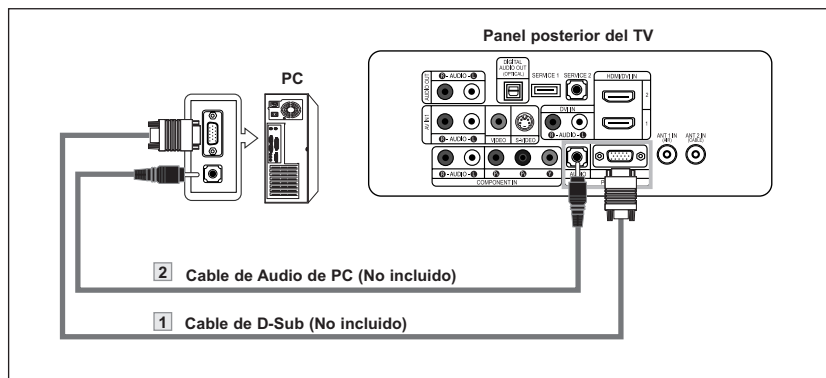

- Cada PC tiene una configuración distinta en el panel posterior.
- Cuando conecte una PC, debe hacer coincidir los colores del terminal de conexión y del cable.
- Las tomas HDMI/DVI no admiten la conexión del PC.

1. Conecte un cable de PC video (D-Sub) entre el conector PC IN [PC] del televisor y el conector de salida de PC del ordenador.
2. Conecte un cable de audio de PC entre PC IN [AUDIO] del televisor y la salida de audio de la tarjeta de sonido del ordenador.

	Altavoz interno			Salida de audio (Optical, L/R Out)		
	RF	AV, S-Vídeo	Componente, PC y HDMI	RF	AV, S-Vídeo	Componente, PC y HDMI
Silencio interno desactivado	Salida de altavoces	Salida de altavoces	Salida de altavoces	Salida del sonido	Salida del sonido	Salida del sonido
Silencio interno activado	Silencio	Silencio	Silencio	Salida del sonido	Salida del sonido	Salida del sonido
Sin señal del vídeo	Silencio	Silencio	Silencio	Silencio	Silencio	Silencio



Cuando "Silenc. Int" se ajusta en "Enc.", el único menú de sonido que se puede ajustar es "Opc. Multi-track".

Para la Selección del silencio interno, consulte la página 30.

Funcionamiento

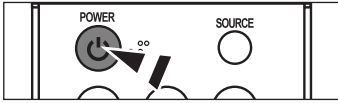
Encendido o apagado del TV



Pulse el botón **POWER**  del mando a distancia.
También puede usar el botón  del panel delantero.

Función Plug & Play

Cuando se enciende el televisor por primera vez, se configuran seguidos y automáticamente dos ajustes básicos del usuario.

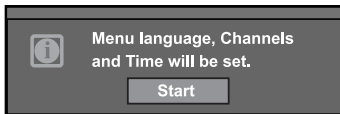

1. Pulse el botón **POWER**  en el mando a distancia.
Aparece el mensaje "Menu language, Channels and Time will be set.". Pulse el botón **ENTER** y aparecerá automáticamente el menú "Select the language of the OSD".



2. Pulse el botón **ENTER** para introducir el idioma.
Pulse los botones **▲** o **▼** para seleccionar el idioma; pulse después el botón **ENTER**.
Aparece automáticamente el menú "Seleccionar las antenas que desea memorizar".



3. Pulse los botones **▲** o **▼** para memorizar los canales de la conexión seleccionada. Pulse el botón **ENTER** para seleccionar "Iniciar".
 - Si la antena está conectada a ANT 2 (CABLE), seleccione "Cable"; si está conectada a ANT 1 (AIR), seleccione "Aire".
 - Si ANT 1 (AIR) y ANT 2 (CABLE) están conectadas, seleccione "Aire+Cable".
 - En el modo de cable, puede seleccionar el origen de señal correcto entre STD, HRC e IRC pulsando los botones **▲** o **▼**; a continuación, pulse el botón **ENTER**.
Póngase en contacto con su proveedor de cable para saber el tipo de sistema de cable existente en su zona.



4. El televisor empezará a memorizar todos los canales disponibles. Una vez guardados todos los canales disponibles, volverá a aparecer el menú Prog. Auto. Pulse el botón **ENTER** cuando se complete la memorización de canales. Aparece automáticamente el menú "Seleccionar el modo de reloj".

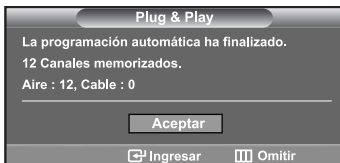

- Para detener la búsqueda antes de que termine, pulse el botón **ENTER** con la opción Detener seleccionada.



5. Pulse el botón **ENTER**.
Pulse los botones **▲** o **▼** para seleccionar "Manual" o "Auto" después, pulse el botón **ENTER**.
Activa o desactiva la función Daylight Saving Time (Horario de verano).

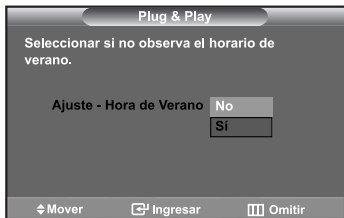

6. Pulse el botón **ENTER**.

Pulse los botones **▲** o **▼** para seleccionar "Sí" o "No" después, pulse el botón **ENTER**.

Aparece automáticamente el menú "Seleccione la zona horaria en la que se encuentra."



7. Pulse los botones **▲** o **▼** para resaltar la zona horaria del área local (y para mover la selección a la zona horaria apropiada en el mapa de Estados Unidos). Pulse el botón **ENTER**. Si ha recibido una señal digital, se ajustará la hora automáticamente. En caso negativo, consulte la página 40 para ajustar el reloj.

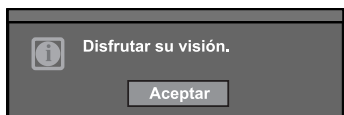

8. Aparece el mensaje "Disfrutar su visión.". Cuando termine, pulse el botón **ENTER**.

Si desea reiniciar esta función...



1. Pulse el botón **MENU**.

Pulse los botones **▲** o **▼** para seleccionar "Configuración" después, pulse el botón **ENTER**.

2. Pulse los botones **▲** o **▼** para seleccionar "Plug & Play" después, pulse el botón **ENTER**.

Si desea más detalles sobre las opciones de configuración, consulte la página anterior.

➤ Sólo se puede acceder a Plug & Play en el modo TV.

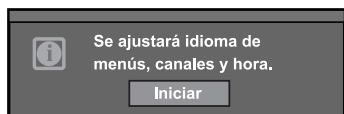

Cambio de canales

Mediante los botones de canal

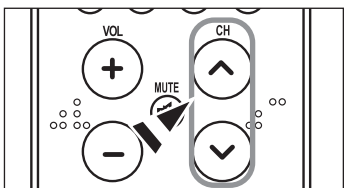

1. Pulse los botones **CH ▲** o **CH ▼** para cambiar los canales.

➤ Cuando pulse los botones **CH ▲** o **CH ▼** el TV cambiará los canales por orden. Verá todos los canales que ha memorizado el TV (El TV deberá haber memorizado como mínimo tres canales). No verá los canales borrados o no memorizados. Consulte las páginas 16 para la memorización de los canales.

Utilización del botón PRE-CH para seleccionar el canal anterior

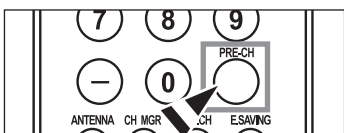

1. Pulse el botón **PRE-CH**.

El TV volverá al último canal visualizado.

➤ Para conmutar rápidamente entre dos canales bastante distantes, sintonice un canal y use los botones numéricos para seleccionar el segundo. Después use el botón **PRE-CH** para conmutar rápidamente entre ellos.

Ajuste del volumen

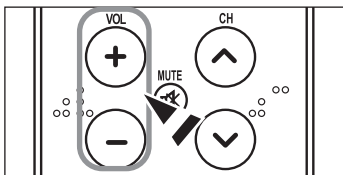

1. Pulse los botones **VOL +** o **VOL -** para subir o bajar el volumen.

Mediante Silencio

Puede interrumpir el sonido en cualquier momento pulsando el botón **MUTE**.



1. Pulse el botón **MUTE** y el sonido se desconectará. En la esquina inferior izquierda de la pantalla aparecerá la palabra “ SILENCIO”.
2. Para recuperar el sonido vuelva a pulsar **MUTE** o, simplemente, pulse los botones **VOL +** o **VOL -**.

Visualización de la pantalla

La pantalla identifica el canal actual y el estado de algunos ajustes de audio-vídeo.

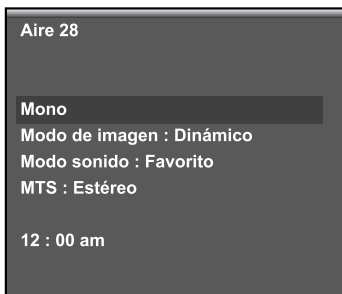

1. Pulse el botón **INFO** del mando a distancia.

El TV visualizará el canal, el tipo de sonido y el estado de determinados ajustes de sonido e imagen.

- La información en pantalla desaparece pasados unos diez segundos.



-  Pulse el botón **INFO** otra vez o espere unos 10 segundos y desaparecerá automáticamente.

Visualización de los menús



1. Con el aparato encendido, pulse el botón **MENU**. En la pantalla aparece el menú principal. En el lado izquierdo hay cinco iconos: Entrada, Imagen, Sonido, Canal, y Configuración.
2. Pulse los botones **▲** o **▼** para seleccionar uno de los cinco iconos. A continuación, pulse **ENTER** para acceder al submenú del icono.
3. Pulse el botón **EXIT** para salir.



-  Los menús en pantalla desaparecen transcurridos alrededor de dos minutos.

Memorización de los canales

El TV puede memorizar y almacenar todos los canales disponibles, tanto de “antena” como de cable. Una vez memorizados los canales disponibles, use los botones **CH** y **CH** para explorarlos. De este modo no es necesario cambiar los canales introduciendo los dígitos. La memorización de canales tiene tres pasos:

seleccionar una emisora de origen, memorizar los canales (automático) y agregar o borrar canales (manual).

Selección del origen de la señal de vídeo

Antes de empezar a memorizar los canales disponibles, debe indicar el tipo de origen de la señal conectada al TV (es decir, antena o sistema de cable).



1. Pulse el botón **MENU** para visualizar el menú. Pulse los botones **▲** o **▼** para seleccionar “Canal” y, después, pulse el botón **ENTER**.



2. Pulse el botón **ENTER** para seleccionar “Antena” . Pulse los botones **▲** o **▼** para seleccionar “Aire” o “Cable” después, pulse el botón **ENTER**.
Pulse el botón **EXIT** para salir.

Almacenamiento de los canales en la memoria (método automático)



1. Pulse el botón **MENU** para visualizar el menú. Pulse los botones **▲** o **▼** para seleccionar “Canal” y, después, pulse el botón **ENTER**.
2. Pulse los botones **▲** o **▼** para seleccionar “Prog. Auto” y, después, pulse el botón **ENTER**.



3. Pulse los botones **▲** o **▼** para seleccionar la conexión de la antena, después pulse **ENTER**.
➤ Aire.: señal de antena “Aire.” / Cable: señal de antena de “Cable”. / Aire + Cable: señales de antena “Aire.” y de “Cable”.



4. Una vez memorizados todos los canales disponibles, el menú “Prog. Auto”, volverá a aparecer. Pulse el botón **EXIT** para salir.

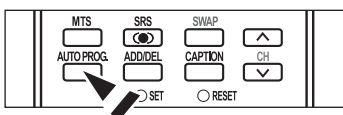
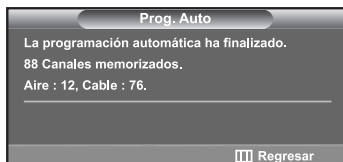

- Alternativo, Pulse el botón **AUTO PROG.** del mando a distancia para mostrar menú Prog. Auto.

Configuración del mando a distancia

Una vez configurado correctamente, el mando a distancia puede funcionar en cinco modos diferentes: TV, VCR (vídeo), Cable (Decodificador), DVD o Set- Top Box (receptor TV digital). Pulsando el botón correspondiente del mando a distancia podrá cambiar de un modo a otro y controlar cualquiera de estos equipos.

➤ El mando a distancia quizá no sea compatible con todos los reproductores de DVD, vídeos, decodificadores y receptores de TV digital.

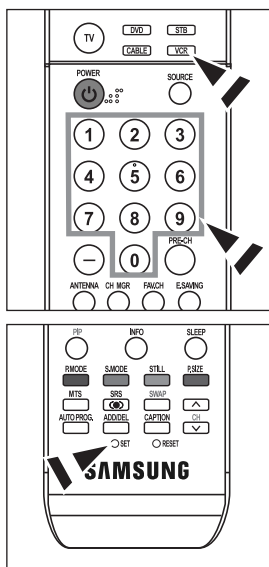

Configuración del mando a distancia para controlar el vídeo

1. Apague el vídeo.
2. Pulse el botón **VCR** del mando a distancia del televisor.
3. Pulse el botón **SET** del mando a distancia del televisor.
4. Mediante los botones numéricos del mando a distancia, introduzca los tres dígitos del código del vídeo correspondientes a la marca de su vídeo, que aparece en la lista de la página 19 de este manual. Asegúrese de introducir los tres dígitos del código, incluso aunque el primero sea un "0". (Si aparece más de un código, inténtelo con el primero.)
5. Pulse el botón **POWER**  del mando a distancia.
El vídeo debería encenderse si el mando está correctamente configurado.

Si el vídeo no se enciende, repita los pasos 2, 3 y 4 pero pruebe con otro de los códigos indicados para la marca de su vídeo. Si no aparece ningún otro código, pruebe con todos los códigos de vídeo, desde el 000 hasta el 080.

Nota sobre el uso de los modos del mando a distancia: vídeo

Cuando el mando a distancia esté en el modo "VCR", los botones de volumen seguirán controlando el volumen del televisor.

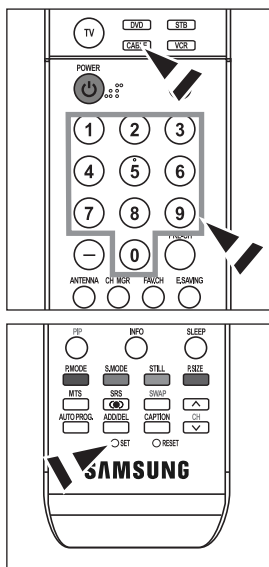

Configuración del mando a distancia para controlar el decodificador de cable

1. Apague el decodificador del cable.
2. Pulse el botón **CABLE** del mando a distancia del televisor.
3. Pulse el botón **SET** del mando a distancia del televisor.
4. Mediante los botones numéricos del mando a distancia, introduzca los tres dígitos del código de decodificador de cable correspondientes a la marca de su decodificador, que aparece en la lista de la página 20 de este manual. Asegúrese de introducir los tres dígitos del código, incluso aunque el primer dígito sea un "0". (Si aparece más de un código, inténtelo con el primero.)
5. Pulse el botón **POWER**  del mando a distancia.
El decodificador de cable debería encenderse si el mando está correctamente configurado.

Si el decodificador no se enciende, repita los pasos 2, 3 y 4 pero pruebe con otro de los códigos indicados para la marca de su decodificador. Si no aparece ningún otro código, pruebe con todos los códigos, desde el 000 al 046.

Nota sobre el uso de los modos del mando a distancia: decodificador de cable

Cuando el mando a distancia esté en el modo "CABLE", los botones de volumen seguirán controlando el volumen del televisor.

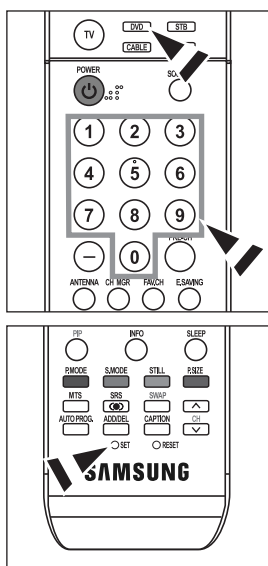

Configuración del mando a distancia para controlar el DVD

1. Apague el DVD.
2. Pulse el botón **DVD** del mando a distancia del televisor.
3. Pulse el botón **SET** del mando a distancia del televisor.
4. Mediante los botones numericos del mando a distancia, introduzca los tres dígitos del código del DVD correspondientes a la marca de su DVD, que aparece en la lista de la página 20~21 de este manual. Asegúrese de introducir los tres dígitos del código, incluso aunque el primer dígito sea un "0." (Si aparece más de un código, inténtelo con el primero.)
5. Pulse el botón **POWER** ϕ del mando a distancia.
El DVD debería encenderse si el mando está correctamente configurado.

Si el DVD no se enciende, repita los pasos 2, 3 y 4 pero pruebe con otro de los códigos indicados para la marca de su DVD. Si no aparece ningún otro código, inténtelo con cada uno de ellos, del 000 al 141.

Nota sobre el uso de los modos del mando a distancia: DVD
Cuando el mando a distancia esté en el modo "DVD", los botones de volumen seguirán controlando el volumen del televisor.

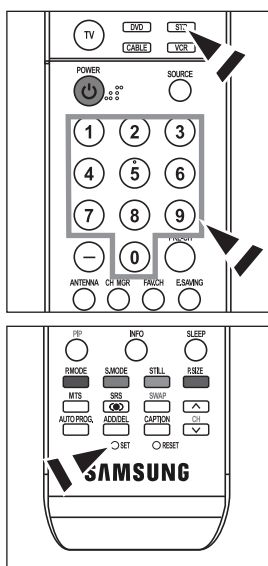

Configuración del mando a distancia para controlar el STB

1. Apague el STB.
2. Pulse el botón **STB** del mando a distancia del televisor.
3. Pulse el botón **SET** del mando a distancia del televisor.
4. Mediante los botones numericos del mando a distancia, introduzca los tres dígitos del código del STB correspondientes a la marca de su STB, que aparece en la lista de la página 21 de este manual. Asegúrese de introducir los tres dígitos del código, incluso aunque el primer dígito sea un "0." (Si aparece más de un código, inténtelo con el primero.)
5. Pulse el botón **POWER** ϕ del mando a distancia.
El STB debería encenderse si el mando está correctamente configurado.

Si el STB no se enciende, repita los pasos 2, 3 y 4 pero pruebe con otro de los códigos indicados para la marca de su STB. Si no aparece ningún otro código, inténtelo con cada uno de ellos, del 000 al 074.

Nota sobre el uso de los modos del mando a distancia: STB
Cuando el mando a distancia esté en el modo "STB", los botones de volumen seguirán controlando el volumen del televisor.

Códigos del mando a distancia

Códigos de vídeo

Marca	Codigo
SAMSUNG	000 001 002 003 004 005 077 078 079
ADMIRAL	020
AIWA	025
AKAI	004 027 032
AUDIO DYNAMICS	007 026
BELL&HOWELL	018
BROKSONIC	022
CANDLE	002 003 006 008 015 055
CANON	021 056
CITIZEN	002 003 006 008 015 055
COLORTYME	007
CRAIG	002 024
CURTIS MATHES	002 007 008 017 021 025 056 064 066
DAEWOO	003 010 011 012 013 014 015 016
DB	007 026
DIMENSIA	017
DYNATECH	025
ELECTROHOME	034
EMERSON	001 003 006 021 022 025 030 032 034 040 047 050 052 060 063 065 066 067 069 073
FISHER	018 024 028 029 048 051 061
FUNAI	025
GENERAL ELECTRIC	002 005 017 021 056
GO VIDEO	002
HARMAN KARDON	007
HITACHI	019 025 041 042 074
INSTANT REPLAY	021
JC PENNEY	002 007 018 019 021 026 037 041 054 056
JCL	007 008 018 021 026 037
JVC	081 082 083
KENWOOD	007 008 018 021 026 037
KLH	070
KONIA	036
LG(Goldstar)	006 007 008 009 010
LLOYD	025
LOGIK	038
LXI	025
MAGNAVOX	021 056 059
MARANTZ	007 008 018 021 026 037 062
MARTA	006
MEI	021
MEMOREX	006 021 024 025
MGA	034
MIDLAND	005
MINOLTA	019 041 075
MITSUBISHI	019 034 041 046

Marca	Codigo
MONTGOMERY WARD	020
MTC	002 025
MULTITECH	002 005 025 038
NEC	007 008 018 026 037 062 064
OPTIMUS	020
ORION	073 074 075 076
PANASONIC	021 056 071 072
PENTAX	019 041 075
PENTEX RESEARCH+	008
PHILCO	021 056 059
PHILIPS	021 080
PIONEER	019 026 039 053
PORTLAND	015 049 055
PROSCAN	017
QUARTZ	018
QUASAR	021 056
RADIO SHACK/REALISTIC	006 018 020 021 024 025 029 034 048 056
RCA	002 017 019 021 035 041 043 057 068 076
SANSUI	026
SANYO	018 024
SCOTT	003 047 052 067
SEARS	006 018 019 024 028 029 041 048 051
SHARP	020 034 045 015
SHIMTOM	027 033 038 058
SIGNATURE	025
SONY	027 033 044
SYLVANIA	021 025 056 059
SYMPHONIC	025
TANDY	018 025
TASHIKA	006
TATUNG	037
TEAC	025 037 068
TECHNICS	021
TEKNIKA	006 021 025 031
TMK	066
TOSHIBA	003 019 029 051 052
TOTEVISION	002 006
UNITECH	002
VECTOR RESEARCH	007 026
VICTOR	026
VIDEO CONCEPTS	007 026
VIDEOSONIC	002
WARDS	002 003 006 019 020 021 024 025 034 038 041
YAMAHA	007 008 018 026 037
ZENITH	023 027 033

Códigos de cable

Marca	Codigo
SAMSUNG	000 001 002 003 004 005 006 007
GI	041
HAMLIN	003 024 031
HITACHI	025 030
JERROLD	038 039
MACOM	025 030
MAGNAVOX	019 023 028
OAK	026
PANASONIC	003 022 027 037 044
PHILIPS	019 021 023 028
PIONEER	004 018 020 044
RCA	014 022 040
REGAL	003

Marca	Codigo
REGENCY	015 023
SA	042 043
SCIENTIFIC ATLAN	042 043
SPRUCER	022
STARGATE 2000	036
SYLVANIA	016
TEXSCAN	016
TOCOM	032
UNIVERSAL	033 034
VIEWSTAR	019 021 023 028
WARNER AMEX	046
ZENITH	017 029 035 037 045

SAMSUNG Códigos de DVD

Producto	Codigo
DVD	000 001 002
DVDR	003 004
BD Record	005 006
VCR COMBO	007 008 009 010 011
VCR Record	012
DHR COMBO	013

Producto	Codigo
Home Theater VCR COMBO	014 015 016
HDD Recorder COMBO	017
TWIN TRAY COMBO	018
STB DVD COMBO	019
DVD Receiver	020
AV Receiver	021

Códigos de DVD

Marca	Codigo
ANAM	030
AUDIOVOX	075
AUDIOLOGIC	085
ANABA	072
APEX DIGITAL	070 071 074 086 083 084 088 111 112
AIWA	114
BROKSONIC	062
BLAUPUNKT	074
B&K	122 123
CURTIS MATHES	027
CYBER HOME	077 078 079 082
CLARION	080 125
CIRRUS	081
CYBER HOME	065
CINEVISION	095
DAEWOO	066
DENON	146
FARENHEIT	067 068
FISHER	090
GPX	060
GO VIDEO	061 089 133 135
GE	069 074
GREENHILL	074
HITACHI	064 113
HITEKER	071
HOYO	073
HARMAN / KARDON	091 110
IRT	089

Marca	Codigo
INTEGRA	092
JBL	091
JVC	022 033 115 116
JATON	073
KENWOOD	051 108 109
KISS	073
KONKA	059 100 106 107
KLH	074 075
LG(Goldstar)	025 031
LOEWE	057
LASONIC	058
MOBILE AUTHORITY	054
MEMOREX	055
MALATA	056
MAGNAVOX	076 093
MINTEK	074 094
MONYKA	073
NORCENT	048 049 050
NEXT BASE	052
NEC	053
NANTAU	144
NESA	074
OPTOMEDIA ELECTRONICS	105
OPTIVIEW	072
ONKYO	076 092 119
PHILCO	044 045
PRINCETON	046 047
PROSCAN	023

Códigos de DVD

Marca	Codigo
PANASONIC	024 034 124 134 136 137 138
PHILIPS	036 076
ROTEL	117 118
RIO	120
RCA	023 035 074 075 131 132
RAITE	073
ROWA	038
SAMPO	104
SONY	026 029 126 127 128 129 130 141
SHERWOOD	039 041
SVA	042
SYLVANIA	043 093
SHARP	140
SANSUI	062
SANYO	062 090
SHINSONIC	094

Marca	Codigo
THOMSON	145
TOSHIBA	028 062 076
TECHNICS	139
VIEW	072
TOKAI	073
TEAC	096
TECHWOOD	097
TREDEX	098 099 101
URBAN CONCEPTS	076
VENTURER	075
VOCOPRO	102
YAMAHA	032 063
YAMAKAWA	040 073
XWAVE	103
ZENITH	076 121

SAMSUNG Códigos de STB

Producto	Codigo
Ground wave STB	001 002
Satellite STB	003
CABLE STB	004
STB DVD COMBO	008
Satellite STB HDD COMBO Standard	009

Producto	Codigo
Satellite STB HDD COMBO Premium	010
CABLE STB HDD COMBO Standard	011
CABLE STB HDD COMBO Premium	012
Ground wave STB HDD COMBO Standard	013
Ground wave STB HDD COMBO Premium	014

Códigos de STB

Marca	Codigo
ALPHASTAR	023
ANAM	043
CHANNEL MASTER	018 034
CROSSDIGITAL	019
CHAPARRAL	035
DIRECT TV	015 016 017 019 022 045 060 061 062 065 066 067 068
DAEWOO	074
DISH NETWORK SYSTEM	069 070
DISHPRO	069
DRAKE	018 024 032
DX ANTENNA	027
ECHOSTAR	025 069 070 071
EXPRESSVU	069
GOI	069
GE	065
GENERAL INSTRUMENT	046 047 048 063 064
HTS	069
HOME CABLE	056
HITACHI	022
HUGHES NETWORK	015 017
IQ	020
IQ PRISM	020
JANEIL	059
JERROID	063
JVC	069 070
LG(Goldstar)	044 073

Marca	Codigo
MAGNAVOX	016 021 036 038 039 040 041 042
MEMOREX	016
MOTOROLA	064
MACOM	018
MITSUBISHI	015
NEXT LEVEL	047 048 064
PHILIPS	015 016 017 021 033 036 038 039 040 041 042 067
PRIMESTAR	046 049 050 063
PANASONIC	058 059 061 062
PAYSAT	016
PROSCAN	065 066
RCA	051 052 053 065 066
RADIO SHACK	064
REALISTIC	057
STAR TRAK	026
STS	020 027
SKY	031
SKY LIFE	005 006 007
SHACK	064
STAR CHOICE	064
SONY	054 060
TOSHIBA	015 017 028 029 030 072
ULTIMATE TV	060 066
UNIDEN	016 021 037 055 056 057
ZENITH	024 031 068

Para seleccionar la fuente (dependiendo del modelo)

Siga este procedimiento para seleccionar el televisor u otra fuente externa de entrada conectada al televisor. Se usa para seleccionar la pantalla deseada.



1. Pulse el botón **MENU** para ver el menú en pantalla. Pulse el botón **ENTER** para seleccionar "Entrada".
2. Pulse el botón **ENTER** para seleccionar "Lista de Origen". Pulse los botones **▲** o **▼** para seleccionar la fuente de la señal, después pulse el botón **ENTER**.
 - Cuando conecte equipos a la pantalla LCD, podrá elegir entre los siguientes conjuntos de tomas: TV, AV1, AV2, S-Video1, S-Video2, Componente, PC, HDMI1, o HDMI2 en el panel posterior del televisor. Tomas del panel lateral : AV2, S-Video
 - Sólo se puede seleccionar la entrada de HDMI1, o HDMI2 si el dispositivo externo está encendido y conectado a través del HDMI.
 - El modelo de 27 pulg. sólo admite AV, S-Video, Component, PC, HDMI1 y HDMI2.

 Pulse el botón **SOURCE** del mando a distancia para ver una fuente de señal externa.

Edición del Nombre de la Fuente de entrada (dependiendo del modelo)

Nombre al dispositivo de entrada de información conectado con las tomas de entrada para facilitar la selección de fuente de entrada.



1. Pulse el botón **MENU** para ver el menú en pantalla. Pulse el botón **ENTER** para seleccionar "Entrada". Pulse los botones **▲** o **▼** para seleccionar "Editar Nombre" y, después, pulse el botón **ENTER**.
2. Pulse los botones **▲** o **▼** para seleccionar la toma de entrada "AV1", "AV2", "S-Video1", "S-Video2", "Componente", "PC", "HDMI1" o "HDMI2" y, a continuación pulse el botón **ENTER**.
 - El modelo de 27 pulg. sólo admite AV, S-Video, Component, PC, HDMI1 y HDMI2.
3. Pulse los botones **▲** o **▼** para seleccionar la fuente de entrada "Video", "DVD", "D-VHS", "Cable STB", "HD STB", "Satélite STB", "PVR STB", "Receptor AV", "Receptor DVD", "Juego", "Filmadora", "DVD Combo", "PC", "STB VOD", o "TV" y, a continuación pulse el botón **ENTER**.
Pulse el botón **EXIT** para salir.

Uso de los parámetros de imagen automáticos

El TV tiene cuatro valores de imagen automáticos (“Dinámico”, “Normal”, “Cine”, y “Favorito”) predeterminados de fábrica. Puede activar Dinámico, Normal, Cine o Favorito seleccionándolo en el menú. También puede seleccionar “Favorito”, que recuperará automáticamente sus valores personalizados.



1. Pulse el botón **MENU** para ver el menú en pantalla. Pulse los botones **▲** o **▼** para seleccionar “Imagen” y, después, pulse el botón **ENTER**.



2. Pulse el botón **ENTER** para seleccionar “Modo”. Pulse de nuevo el botón **ENTER**. Pulse los botones **▲** o **▼** para seleccionar el ajuste de imagen “Dinámico”, “Normal”, “Cine”, o “Favorito”. Pulse el botón **ENTER**.

- Seleccione **Dinámico** para aumentar la claridad y la definición de la imagen.
- Seleccione **Normal** para volver a la configuración estándar de fábrica.
- Seleccione **Cine** cuando esté visualizando largometrajes.
- Seleccione **Favorito** si desea ajustar la configuración según sus preferencias personales.

➤ En el modo PC, Tinte, Definición y Color no están disponibles.



3. Pulse los botones **▲** o **▼** para seleccionar “Contraste”, “Luminos.”, “Definición”, “Color”, y “Tinte” después, pulse el botón **ENTER**.



4. Pulse los botones **◀** o **▶** para aumentar o reducir el valor de una opción concreta. Por ejemplo, si selecciona “Contraste”, pulse **▶** para incrementarlo.

Pulse el botón **ENTER**.

Pulse el botón **EXIT** para salir.

- • “Tinte” no funciona en los modos Componente, PC o HDMI.
- “Tinte” no puede ajustarse cuando se está viendo TV Digital.
- Cuando haga cambios en “Contraste”, “Luminos.”, “Color”, o “Tinte”, el color del OSD también se ajustará.

Ajuste del Color del fondo

Puede cambiar el color de toda la pantalla según sus preferencias.



1. Pulse el botón **MENU** para ver el menú en pantalla. Pulse los botones **▲** o **▼** para seleccionar "Imagen" y, después, pulse el botón **ENTER**.
2. Pulse el botón **ENTER**.
3. Pulse los botones **▲** o **▼** para seleccionar "Tono Color" y, después, pulse el botón **ENTER**.
4. Pulse los botones **▲** o **▼** para seleccionar "Frio 2", "Frio 1", "Normal", "Tibio1", o "Tibio2". Pulse el botón **ENTER**.
 - Puede elegir entre los distintos tonos de color: "Frio2", "Frio1", "Normal", "Tibio1", "Tibio2" según sus preferencias personales.

Reajuste de valores de la imagen a los valores predefinidos de fábrica

1. Pulse los botones **▲** o **▼** para seleccionar "Reiniciar" y, después, pulse el botón **ENTER**.
Pulse el botón **EXIT** para salir.
 - Se puede restaurar cada modo.

Demo DNle (Motor de imagen natural digital)

La nueva tecnología de Samsung brinda imágenes con más detalles, más contraste, mejora de los blancos y una reducción de ruidos 3D. Puede ver cómo DNle mejora la imagen activando el modo Demo DNle.



1. Pulse el botón **MENU** para ver el menú en pantalla. Pulse los botones **▲** o **▼** para seleccionar "Imagen" y, después, pulse el botón **ENTER**.
2. Pulse los botones **▲** o **▼** para seleccionar "Demo DNle" y, después, pulse el botón **ENTER**.
 - Esta función no se activa cuando la fuente está en el modo PC.
3. Pulse los botones **▲** o **▼** para seleccionar "Apag." o "Enc." y, después, pulse el botón **ENTER**.
Pulse el botón **EXIT** para salir.

- **Demo DNle:** Apagado
El modo Demo DNle se desactiva.
- **Demo DNle:** Encendido
La parte derecha de la pantalla muestra la imagen mejorada del DNle. La parte izquierda de la pantalla muestra la imagen original.
- El "Demo DNle" se ha diseñado para mostrar la diferencia entre las imágenes habituales y DNle.
- De manera predeterminada, el producto muestra la imagen con el DNle aplicado.

Cambio del tamaño de la pantalla

La selección del tamaño de la pantalla depende del tipo de entrada de vídeo.

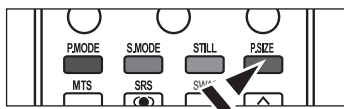
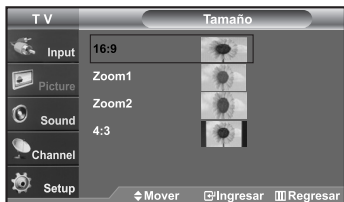

1. Pulse el botón **MENU** para ver el menú en pantalla. Pulse los botones **▲** o **▼** para seleccionar "Imagen" y, después, pulse el botón **ENTER**.
2. Pulse los botones **▲** o **▼** para seleccionar "Tamaño" y, después, pulse el botón **ENTER**.
3. Pulse los botones **▲** o **▼** para seleccionar el formato de pantalla que desee. Pulse el botón **ENTER**.

Pulse el botón **EXIT** para salir.

- **16:9**: Establece la imagen en modo panorámico 16:9.
- **Zoom1**: Aumenta el tamaño de la imagen en la pantalla.
- **Zoom2**: Amplía el formato de la imagen Zoom1.
- **4:3**: Establece la imagen en modo normal 4:3.

- Alternativo, pulse el botón **P.SIZE** del mando a distancia de forma repetida para seleccionar uno de los ajustes de tamaño de imagen.

- Si observa una imagen fija o el modo 4:3 durante largo tiempo (más de 2 horas), puede que la imagen se "queme" en pantalla. Vea siempre que pueda la televisión en modo 16:9.
- HD (alta definición)
16:9 - 1080i (1920x1080), 720P (1280x720)



16:9

Establece la imagen en modo panorámico 16:9.

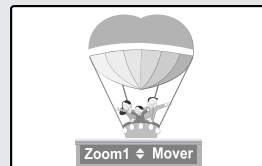

Zoom1

Tamaño de pantalla cuando se amplía verticalmente el formato amplio.

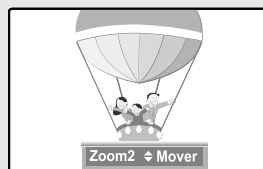

Zoom2

Tamaño de pantalla cuando se amplía verticalmente el formato Zoom1.

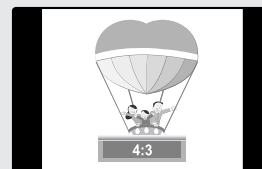

4:3

Establece la imagen en modo normal 4:3.

-
- En los modos TV, VIDEO, S-VIDEO, y COMPONENTE (480i, 480p), pueden seleccionarse todos los modos de pantalla. (16:9 • Zoom1 • Zoom2 • 4:3).
 - En los modos TV(DTV), DVI, PC, HDMI(720p, 1080i), y COMPONENTE (720p, 1080i), sólo pueden seleccionarse los modos 16:9 y 4:3.
 - En Zoom1 y Zoom2, se puede ajustar el tamaño por medio de los botones arriba o abajo después de pulsar el botón P.SIZE.
 - El tamaño de la imagen no se cambiará cuando PIP sea Doble.

Congelación de la imagen

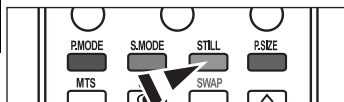

1. Pulse el botón **STILL** para congelar una imagen en movimiento.
 - El sonido normal se oír todavía. Pulse de nuevo el botón para cancelar.

Visualización Imagen en imagen

Este producto lleva un sintonizador incorporado. Por ejemplo, no es posible mirar un canal de televisión en la pantalla principal y otro en la pantalla PIP. Para mirar dos fuentes simultáneamente, puede utilizar la función PIP. (Vea la página 31 para seleccionar el sonido de la imagen PIP.)

- Mientras la opción V-chip activada, la función de PIP no se puede usar.

Activación de Imagen en imagen



1. Pulse el botón **MENU** para ver el menú en pantalla. Pulse los botones **▲** o **▼** para seleccionar "Imagen" y, después, pulse el botón **ENTER**. Pulse los botones **▲** o **▼** para seleccionar "PIP" y, después, pulse el botón **ENTER**.



2. Pulse de nuevo el botón **ENTER**. Pulse los botones **▲** o **▼** para seleccionar "Enc." y, después, pulse el botón **ENTER**.
 - Si mientras mira la televisión en el modo PIP, apaga el televisor y vuelve a encenderlo, la ventana PIP desaparecerá.

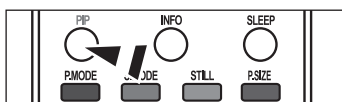

- ☞ Alternativo, pulse el botón **PIP** del mando a distancia de forma repetida para activar o desactivar PIP.

Ajustes de señal

O : PIP funciona / X : PIP no funciona

Imagen principal \ Imagen secundaria	TV analógica	AV 1,2	S-Video 1, 2	TV digital	HDMI 1, 2	Componente	PC
TV analógica	X	X	X	X	O	X	X
AV 1,2	X	X	X	O	O	X	X
S-Video 1, 2	X	X	X	O	O	X	X
TV digital	X	O	O	X	X	O	X
HDMI 1, 2	O	O	O	X	X	O	X
Componente	X	X	X	O	O	X	X
PC	O	O	X	X	X	X	X

Selección de una fuente de señal (A/V externo) para el modo PIP

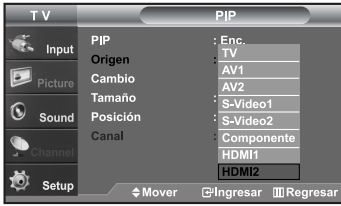

3. Pulse los botones **▲** o **▼** para seleccionar "Origen" y, después, pulse el botón **ENTER**.
 Seleccione la fuente de la imagen secundaria (PIP) pulsando los botones **▲** o **▼** y **ENTER**.

- IMAGEN PRINCIPAL: TV(ATV) / PIP: HDMI (1, 2)
- La imagen secundaria puede servir a diferentes selecciones de fuente basadas en cómo esté configurada la imagen principal.
- En el menú de selección Fuente de PIP, 'TV' representa el ajuste analógico y el digital.

Intercambio del contenido de PIP y la imagen principal



4. Pulse los botones **▲** o **▼** para seleccionar "Cambio" y, después, pulse el botón **ENTER**.

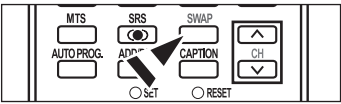

- ☒ Pulse el botón SWAP del mando a distancia.

Cambio del canal PIP



5. Pulse los botones **▲** o **▼** para seleccionar "Canal de PIP" y, después, pulse el botón **ENTER**.
 Pulse los botones **▲** o **▼** para seleccionar el canal deseado en la ventana PIP.
 Pulse el botón **ENTER**.

- • IMAGEN PRINCIPAL: AV(1, 2), S-Video(1, 2), Componente / PIP: TV(Digital)
- IMAGEN PRINCIPAL: PC, HDMI(1,2) / PIP: TV(Analógica)
- El canal puede estar activo cuando la imagen secundaria esté configurada como TV.

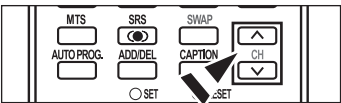

- ☒ Pulse el botón Canal de PIP del mando a distancia.

Cambio de la posición de la ventana PIP



6. Pulse los botones **▲** o **▼** para seleccionar "Posición" y, después, pulse el botón **ENTER**.
 Pulse los botones **▲** o **▼** para seleccionar la posición de la ventana PIP deseada.
 Pulse el botón **ENTER**.

- Los modos Doble (□□) y Doble ancho (□□) no se pueden seleccionar en Posición.

Cambio del tamaño de la ventana PIP



7. Pulse los botones **▲** o **▼** para seleccionar "Tamaño" y, después, pulse el botón **ENTER**.
 Pulse los botones **▲** o **▼** para seleccionar el tamaño deseado de la ventana PIP.
 Pulse el botón **ENTER**.

Pulse el botón **EXIT** para salir.

- Si la imagen principal está en modo PC, la opción Tamaño no estará disponible.
- • Puede notar que la imagen de la ventana PIP llega a ser ligeramente artificial cuando utiliza la pantalla principal para visualizar juegos o Karaoke.
- Puede ajustar la posición de la imagen sólo usando el menú de tamaño □□.

Control de Sonido

Personalización del sonido

Es posible ajustar los parámetros del sonido según sus preferencias personales. (También puede utilizar alguno de los ajustes “automáticos”).



1. Pulse el botón **MENU** para ver el menú en pantalla. Pulse los botones **▲** o **▼** para seleccionar “Sonido” y, después, pulse el botón **ENTER**.
2. Pulse los botones **▲** o **▼** para seleccionar “Ecuadorador” y, después, pulse el botón **ENTER**.



3. Pulse los botones **◀** o **▶** para seleccionar una frecuencia determinada con el fin de ajustarla. Pulse los botones **▲** o **▼** para aumentar o reducir el nivel de una frecuencia concreta. Pulse el botón **ENTER**.
Pulse el botón **EXIT** para salir.
 - **Ajuste de balance de sonido L/R:** Para ajustar el balance de sonido de los altavoces L/R.
 - **Ajuste del ancho de banda (100Hz, 300Hz, 1KHz, 3KHz, 10KHz):** Para ajustar el nivel de las diferentes frecuencias de ancho de banda.

Uso de los parámetros de sonido automáticos

El TV tiene cinco valores de sonido automáticos (“Normal”, “Música”, “Cine”, “Diálogo”, o “Favorito”) predeterminados de fábrica. También puede seleccionar “Favorito” que recupera automáticamente sus valores de sonido personalizados.



1. Pulse el botón **MENU** para ver el menú en pantalla. Pulse los botones **▲** o **▼** para seleccionar “Sonido” y, después, pulse el botón **ENTER**.
2. Pulse el botón **ENTER** para seleccionar “Modo”. Pulse los botones **▲** o **▼** para seleccionar el ajuste de sonido “Normal”, “Música”, “Cine”, “Diálogo”, o “Favorito” y pulse el botón **ENTER**.

Pulse el botón **EXIT** para salir.

- Elija **Normal** si desea usar los ajustes de fábrica.
- Elija **Música** cuando mire vídeos musicales o conciertos.
- Elija **Cine** cuando mire películas.
- Elija **Diálogo** cuando esté visualizando contenidos de diálogos. (p. ej. noticieros).
- Elija **Favorito** para recuperar sus parámetros personalizados. (Consulte la sección “Personalización del sonido”)

Configuración del TruSurround XT (SRS TSXT)

TruSurround XT es una tecnología SRS patentada que solventa el problema de reproducir contenido multicanal 5.1 en dos altavoces. Trusurround proporciona una experiencia de sonido virtual convincente a través de cualquier sistema de reproducción con dos altavoces. Es totalmente compatible con todos los formatos multicanal.



1. Pulse el botón **MENU** para ver el menú en pantalla. Pulse los botones **▲** o **▼** para seleccionar “Sonido” y, después, pulse el botón **ENTER**.
2. Pulse los botones **▲** o **▼** para seleccionar “Trusurround SRS XT” y, después, pulse el botón **ENTER**.
3. Pulse los botones **▲** o **▼** para seleccionar “Enc.” o “Apag.” y, después, pulse el botón **ENTER**.

Pulse el botón **EXIT** para salir.

TRADEMARK & LABEL LICENSE NOTICE



TruSurround XT, SRS y el símbolo  son marcas comerciales de SRS Labs, Inc. La tecnología TruSurround XT está incorporada bajo licencia de SRS Labs, Inc.

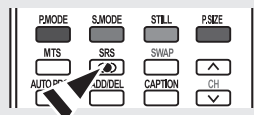

Selección de una pista de sonido multicanal (MTS) - Digital

El sistema de transmisión de TV digital permite transmitir simultáneamente muchas pistas de audio (por ejemplo, traducciones simultáneas del programa en otros idiomas). La disponibilidad de estas "multipistas" adicionales depende del programa.

Idioma preferido



1. Pulse el botón **MENU** para ver el menú en pantalla. Pulse los botones **▲** o **▼** para seleccionar "Sonido" y, después, pulse el botón **ENTER**.
 - Forma rápida de acceder al menú MTS: Pulse el botón "MTS" del mando a distancia. Puede escuchar en un idioma distinto del elegido pulsando el botón MTS.



2. Pulse los botones **▲** o **▼** para seleccionar "Opc. Multi-track" y, después, pulse el botón **ENTER**.



3. Pulse los botones **ENTER** para seleccionar "Idioma preferido". Pulse los botones **▲** o **▼** para elegir el idioma que desee (Inglés, Español, Francés) y pulse el botón **ENTER**. Pulse el botón **EXIT** para salir.

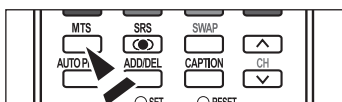

-  Puede escuchar en un idioma que no sea el favorito pulsando el botón MTS del mando a distancia.

Selección de una pista de sonido multicanal (MTS) - Analogo

Sonido multi-track



1. Pulse el botón **MENU** para ver el menú en pantalla. Pulse los botones **▲** o **▼** para seleccionar "Sonido" y, después, pulse el botón **ENTER**.
2. Pulse los botones **▲** o **▼** para seleccionar "Opc. Multi-track" y, después, pulse el botón **ENTER**.



3. Pulse los botones **▲** o **▼** para seleccionar "Sonido Multi-track" y, después, pulse el botón **ENTER**. Pulse los botones **▲** o **▼** para seleccionar una configuración que desee; pulse después el botón **ENTER**.

Pulse el botón **EXIT** para salir.

- Elija **Mono** para canales que emiten en monoaural o si tiene dificultades con la recepción de señales estereofónicas.
- Elija **Estéreo** para canales que emiten en estéreo.
- Elija **SAP** para escuchar el Programa de audio independiente, que normalmente es la versión en otro idioma.

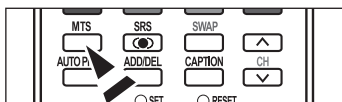

-  Pulse varias veces los botones **MTS** del mando a distancia para seleccionar "Mono", "Estéreo" o "SAP".

Selección del silencio interno

Se silencia la salida de sonido desde los altavoces del televisor.



1. Pulse el botón **MENU** para ver el menú en pantalla. Pulse los botones **▲** o **▼** para seleccionar "Sonido" y, después, pulse el botón **ENTER**.
2. Pulse los botones **▲** o **▼** para seleccionar "Silenc. Int" y, después, pulse el botón **ENTER**.



3. Pulse los botones **▲** o **▼** para seleccionar "Enc." y, después, pulse el botón **ENTER**.
Pulse el botón **EXIT** para salir.
- • Cuando "Silenc. Int" se ajusta en "Enc.", el único menú de sonido que se puede ajustar es "Opc. Multi-track".
- Los botones VOL +, VOL - y MUTE no funcionan si Silenc. Int está establecido en Enc.
 - Consulte la página 12.

Control automático de volumen

Reduce las diferencias en el nivel de volumen entre las emisoras.



1. Pulse el botón **MENU** para ver el menú en pantalla. Pulse los botones **▲** o **▼** para seleccionar "Sonido" y, después, pulse el botón **ENTER**.
2. Pulse los botones **▲** o **▼** para seleccionar "Vol. Auto" y, después, pulse el botón **ENTER**.



3. Pulse los botones **▲** o **▼** para seleccionar "Enc." y, después, pulse el botón **ENTER**.
Pulse el botón **EXIT** para salir.

Ajuste de la melodía de encendido/apagado

Puede definirse un sonido de melodía para que suene cuando se encienda o se apague el TV.



1. Pulse el botón **MENU** para ver el menú en pantalla. Pulse los botones **▲** o **▼** para seleccionar "Sonido" y, después, pulse el botón **ENTER**.
2. Pulse los botones **▲** o **▼** para seleccionar "Melodía" y, después, pulse el botón **ENTER**.



3. Pulse los botones **▲** o **▼** para seleccionar "Enc." o "Apag." y, después, pulse el botón **ENTER**.
Pulse el botón **EXIT** para salir.

Escuchar el sonido de la sub imagen del PIP

Cuando la opción PIP esta activada, usted puede escuchar el sonido de la sub imagen del PIP.



1. Pulse el botón **MENU** para ver el menú en pantalla. Pulse los botones **▲** o **▼** para seleccionar "Sonido" y, después, pulse el botón **ENTER**.
2. Pulse los botones **▲** o **▼** para seleccionar "Sel. Sonido" y, después, pulse el botón **ENTER**.



3. Pulse los botones **▲** o **▼** para seleccionar "Sub" y, después, pulse el botón **ENTER**.
Pulse el botón **EXIT** para salir.

- ♦ **Principal:** Se usa para escuchar el sonido de la imagen principal.
- ♦ **Sub:** Se usa para escuchar el sonido de la imagen secundaria.

➤ Puede seleccionar esta opción cuando "PIP" está ajustado como "Enc."

DOLBY DIGITAL



Fabricado bajo licencia de Dolby Laboratories.

"Dolby" y el símbolo de la doble D son marcas registradas de Dolby Laboratories.

Control de los Canales

Selección de la antena

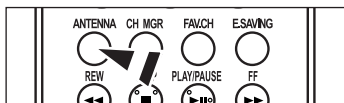

1. Pulse el botón **MENU** para ver el menú en pantalla. Pulse los botones **▲** o **▼** para seleccionar "Canal", y después, pulse el botón **ENTER**.
 2. Pulse el botón **ENTER** para seleccionar "Antena". Pulse los botones **▲** o **▼** para seleccionar "Aire" o "Cable", y después, pulse el botón **ENTER**.
- Pulse el botón **EXIT** para salir.

 Pulse el botón **ANTENNA** del mando a distancia.

➤ Si la antena está conectada a ANT 1 IN (AIR), seleccione "Aire"; si está conectada a ANT 2 IN (CABLE), seleccione "Cable".

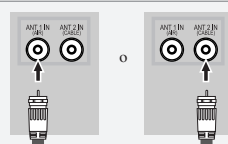

➤ Si las dos tomas ANT 1 IN (AIR) y ANT 2 IN (CABLE) están conectadas, seleccione la entrada de antena que desee. Si no se selecciona la entrada de antena correctamente puede aparecer ruido en la pantalla.

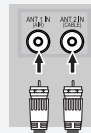

Configuración del Gestor de Canales

Puede agregar o suprimir un canal para que se muestren sólo los canales que desee.

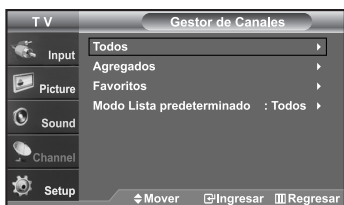

1. Pulse el botón **MENU** para ver el menú en pantalla. Pulse los botones **▲** o **▼** para seleccionar "Canal", y después, pulse el botón **ENTER**.
2. Pulse los botones **▲** o **▼** para seleccionar "Gestor de Canales" y, después, pulse el botón **ENTER**.
3. Pulse los botones **▲** o **▼** para seleccionar "Todos" y, después.
4. Pulse los botones **▲** o **▼** para seleccionar el canal que desee suprimir y pulse el botón **ENTER**. Pulse los botones **▲** o **▼** para seleccionar "Borrar" y pulse el botón **ENTER** para suprimir el canal.



5. Pulse los botones **▲** o **▼** para seleccionar el canal que desea agregar; a continuación pulse el botón **ENTER**.

Pulse los botones **▲** o **▼** para seleccionar "Agregar" y, después, pulse el botón **ENTER**.

Pulse el botón **EXIT** para salir.

➤ Todos los canales seleccionados se mostrarán en "Agregados".



- **Botón (P.MODE) rojo:** Púlselo varias veces para seleccionar "Todos", "Agregados", o "Favoritos".
- **Botón (S.MODE) verde:** Púlselo para agregar todos los canales suprimidos.
- **Botón (STILL) amarillo:** Púlselo para borrar todos los canales memorizados.

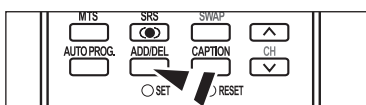

- ☞ Utilice los botones numéricos para seleccionar directamente el canal que desea agregar o borrar. Pulse el botón **ADD/DEL** del mando a distancia.

Para configurar los canales favoritos

Puede configurar como favoritos los canales que vea con más frecuencia.



1. Pulse el botón **MENU** para ver el menú en pantalla. Pulse los botones **▲** o **▼** para seleccionar "Canal" y, después, pulse el botón **ENTER**.
2. Pulse los botones **▲** o **▼** para seleccionar "Gestor de Canales" y, después, pulse el botón **ENTER**.

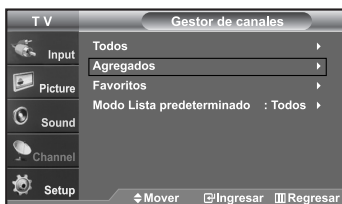

3. Pulse los botones **▲** o **▼** para seleccionar "Agregados" y, después, pulse el botón **ENTER**.



4. Pulse los botones **▲** o **▼** para seleccionar los canales favoritos que desee ver entre los canales etiquetados. Pulse los botones **▲** o **▼** para seleccionar "Favoritos" y, después, pulse el botón **ENTER**.

Y el símbolo "♥" se sobreindicará y el canal será fijado como favorito. Para cancelar su selección de canales Favoritos, presione el botón **ENTER** hasta que el símbolo "♥" no este mas sobreindicado.

Pulse el botón **EXIT** para salir.

- Sólo pueden seleccionarse como favoritos los canales memorizados.
- Todos los canales seleccionados se mostrarán en "Favoritos".



- ☞ Si desea seleccionar los canales favoritos que ha configurado, pulse el botón **FAV.CH** en el mando a distancia.

Manejo de la Lista de Canales

Muestra la lista de canales automáticamente cuando pulse CH MGR del mando a distancia. (Seleccione entre “Todos”, “Agregados” o “Favoritos”)



1. Pulse el botón **MENU** para ver el menú en pantalla. Pulse los botones **▲** o **▼** para seleccionar “Canal” y, después, pulse el botón **ENTER**.
2. Pulse los botones **▲** o **▼** para seleccionar “Gestor de Canales” y, después, pulse el botón **ENTER**.
3. Pulse los botones **▲** o **▼** para seleccionar “Default List Mode” (Modo de lista predeterminada), es decir, la lista de canales que desea que aparezca cuando pulse el botón CH.MGR; a continuación, pulse el botón **ENTER**. Pulse los botones **▲** o **▼** para seleccionar “Todos”, “Agregados” o “Favoritos” y, después, pulse el botón **ENTER**.
 - La lista de canales que desee ver cuando pulse el botón CH.MGR. Pulse el botón **EXIT** para salir.

Alternativo, pulse el botón **CH MGR** del mando a distancia para mostrar las listas de canales.

Visualización de la lista de canales

Puede mostrar una lista de todos los canales, de los agregados o favoritos.

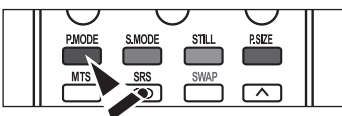

1. Pulse el botón **MENU** para ver el menú en pantalla. Pulse los botones **▲** o **▼** para seleccionar “Canal” y, después, pulse el botón **ENTER**.
2. Pulse los botones **▲** o **▼** para seleccionar “Gestor de Canales” y, después, pulse el botón **ENTER**.
3. Pulse los botones **▲** o **▼** para seleccionar “Todos”, “Agregados” o “Favoritos” y, después, pulse el botón **ENTER**.
4. Pulse los botones **▲** o **▼** para seleccionar “Canal” y, después, pulse el botón **ENTER**. Para alternar entre todos los canales, los agregados o los favoritos pulse el botón (P.Mode) rojo del mando a distancia.

• **Botón (P.Mode) rojo:** Púlselo varias veces para seleccionar “Todos”, “Agregados”, o “Favoritos”.

Etiquetado de canales



1. Pulse el botón **MENU** para ver el menú en pantalla. Pulse los botones **▲** o **▼** para seleccionar "Canal" y, después, pulse el botón **ENTER**. Pulse los botones **▲** o **▼** para seleccionar "Nombre" y, después, pulse el botón **ENTER**.



2. Pulse los botones **▲** o **▼** para seleccionar el canal al que se va a asignar un nuevo nombre y pulse el botón **ENTER**. Pulse los botones **▲** o **▼** para seleccionar una letra, un número o un espacio. (Se produce esta secuencia: A...Z, 0...9, +, -, o, /, espacio). Pulse el botón **▶** para pasar al siguiente campo, que quedará seleccionado. Seleccione una segunda letra o dígito pulsando los botones **▲** o **▼**, como antes. Repita el proceso para seleccionar los tres últimos dígitos. Cuando haya terminado, pulse el botón **ENTER** para asignar el nombre nuevo. Para borrar el nuevo nombre asignado, seleccione "Supr." pulsando los botones y pulse el botón **ENTER**.

Pulse el botón **EXIT** para salir.

- Los nombres de los canales emitidos digitalmente están asignados automáticamente y no pueden asignarlos los usuarios.

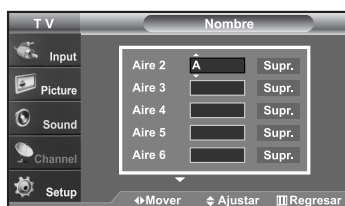

Sintonización fina de los canales analógicos

Utilice la sintonización fina para ajustar manualmente un determinado canal a fin de que la recepción sea óptima.



1. Pulse el botón **MENU** para ver el menú en pantalla. Pulse los botones **▲** o **▼** para seleccionar "Canal" y, después, pulse el botón **ENTER**.
2. Pulse los botones **▲** o **▼** para seleccionar "Sintonía Fina" y, después, pulse el botón **ENTER**.



3. Pulse los botones **◀** o **▶** para ajustar la sintonía con precisión.

- Si no almacena en la memoria el canal que ha ajustado de manera precisa, los ajustes no se guardan.

4. Para memorizar la sintonía fina en la memoria del televisor, pulse el botón **ENTER**. Para reiniciar la sintonización fina, pulse el botón **▼** para seleccionar "Reinciar" y pulse el botón **ENTER**.

Pulse el botón **EXIT** para salir.

- Solo puede ajustarse la sintonización de los canales de televisión analógicos.
- El símbolo "*" aparecerá junto al nombre de los canales cuya sintonización se haya ajustado.



Comprobación de la potencia de la señal digital

A diferencia de los canales analógicos, cuya calidad de recepción puede variar desde "nebuloso" a claro, los canales digitales (HDTV) tienen una calidad de recepción perfecta o no se reciben en absoluto. Por tanto, a diferencia de los canales analógicos, no puede sintonizar ningún canal digital. Puede, no obstante, ajustar la antena para mejorar la recepción de los canales digitales disponibles.



1. Pulse el botón **MENU** para ver el menú en pantalla. Pulse los botones **▲** o **▼** para seleccionar "Canal" y, después, pulse el botón **ENTER**.
2. Pulse los botones **▲** o **▼** para seleccionar "Intensidad señal" y, después, pulse el botón **ENTER**.

Si el medidor de potencia de señal indica que la señal es débil, ajuste físicamente su antena para incrementar la potencia de la señal. Continúe ajustando la antena hasta que encuentre la mejor posición con la señal más potente.

Pulse el botón **EXIT** para salir.



LNA (Low Noise Amplifier - Amplificador de ruido bajo)

Si el televisor está funcionando en una zona con señal débil, la función LNA puede mejorar la recepción (un amplificador previo de bajo ruido refuerza la señal entrante).



1. Pulse el botón **MENU** para ver el menú en pantalla. Pulse los botones **▲** o **▼** para seleccionar "Canal" y, después, pulse el botón **ENTER**.
2. Pulse los botones **▲** o **▼** para seleccionar "LNA" y, después, pulse el botón **ENTER**.

3. Pulse los botones **▲** o **▼** para seleccionar "Enc." y, después, pulse el botón **ENTER**.

Pulse el botón **EXIT** para salir.

➤ LNA funciona cuando la antena seleccionada es Aire o Cable. Los ajustes se almacenan de manera independiente para cada canal.
(Consulte "Selección de la antena" en la página 32).

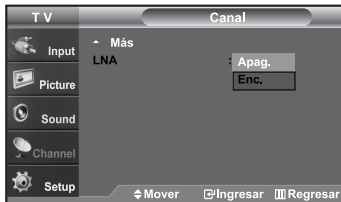

Uso del TV como pantalla de ordenador (PC)

Instalación del software en el equipo (según Windows XP)

A continuación se muestra una pantalla de configuración normal en un ordenador con Windows. No obstante, las pantallas reales en su PC probablemente serán diferentes, en función de su versión concreta de Windows y de su tarjeta de vídeo. Pero aunque las pantallas reales tengan un aspecto diferente, se aplicarán los mismos ajustes básicos e información en la mayoría de los casos. (Si no es así, póngase en contacto con el fabricante del ordenador o con un concesionario Samsung).

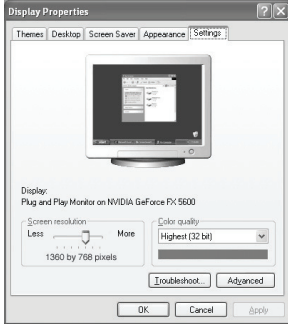

1. Primero, haga clic en **“Control Panel (Panel de control)”** en el menú Inicio de Windows.
2. Cuando aparezca la pantalla del Panel de control, haga clic en **“Appearance and Themes (Apariencia y Temas)”** y aparecerá un cuadro de diálogo.
3. Cuando aparezca la pantalla del Panel de control, haga clic en **“Display (Pantalla)”** y aparecerá un cuadro de diálogo.
4. Seleccione la ficha **“Settings (Configuración)”** en el cuadro de diálogo. La configuración de tamaño correcto (resolución)
Modo óptimo: 1360 x 768 pixels

Si existe una opción de frecuencia vertical en el cuadro de diálogo de configuración de la pantalla, el valor correcto es **“60”** o **“60 Hz”**.

Si no, haga clic en **“Aceptar”** y salga del cuadro de diálogo.

Modos de visualización

Si la señal desde el sistema es igual al modo de señal estándar, la pantalla se ajustará automáticamente. Si la señal desde el sistema no es igual que el modo de señal estándar, deberá ajustar el modo efectuando una consulta en el manual del usuario de la tarjeta de vídeo; de lo contrario no podrá visualizar el vídeo. La imagen de pantalla se ha optimizado durante la fabricación para los modos de visualización enumerados a continuación.

Modo	Resolución	Frecuencia horizontal (kHz)	Frecuencia vertical (Hz)	Frecuencia del reloj de píxeles (MHz)	Polaridad de sincronización (H/V)
IBM	640 X 350	31,469	70,086	25,175	+ / -
	720 X 400	31,469	70,087	28,322	- / +
	640 X 480	31,469	59,940	25,175	- / -
VESA	640 x 480	35,000	70,000	28,560	- / -
	640 x 480	37,861	72,809	31,500	- / -
	640 x 480	37,500	75,000	31,500	- / -
	800 x 600	37,879	60,317	40,000	+ / +
	800 x 600	48,077	72,188	50,000	+ / +
	800 x 600	46,875	75,000	49,500	+ / +
	800 x 600	43,750	70,000	45,500	- / -
	1024 x 768	48,363	60,004	65,000	- / -
	1024 x 768	56,476	70,069	75,000	- / -
	1024 x 768	56,672	72,000	78,434	- / -
	1024 x 768	60,023	75,029	78,750	+ / +
1360 x 768	47,712	60,015	85,800	+ / +	

Ajuste del televisor con el ordenador

Cómo realizar el Ajuste automático

Utilice la función de Ajuste automático para que el aparato de TV ajuste automáticamente las señales de vídeo que el monitor recibe. La función también ajusta automáticamente con más configuración y ajusta los valores y las posiciones de la frecuencia.

- Esta función no está disponible en el modo DVI-Digital.



1. Pulse el botón **MENU** para ver el menú en pantalla.
Pulse los botones **▲** o **▼** para seleccionar "Configuración" y, después, pulse el botón **ENTER**.
Pulse los botones **▲** o **▼** para seleccionar "PC" y, después, pulse el botón **ENTER**.

- En primer lugar, cambie al modo PC.



2. Pulse los botones **▲** o **▼** para seleccionar "Ajuste Auto." y, después, pulse el botón **ENTER**.
Pulse el botón **EXIT** para salir.

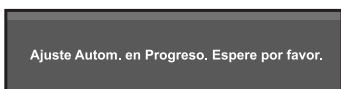

Ajuste de la calidad de la pantalla

El propósito del ajuste de la calidad de imagen es eliminar o reducir el ruido de la imagen. Si el ruido no desaparece sólo con la sintonización fina, realice los ajustes de frecuencia hasta el máximo y vuelva a realizar la sintonización fina. Después de reducir el ruido, vuelva a ajustar la imagen para que quede alineada en el centro de la pantalla.



1. Pulse el botón **MENU** para ver el menú en pantalla.
Pulse los botones **▲** o **▼** para seleccionar "Configuración" y, después, pulse el botón **ENTER**.
Pulse los botones **▲** o **▼** para seleccionar "PC" y, después, pulse el botón **ENTER**.
➤ En primer lugar, cambie al modo PC.
2. Pulse los botones **▲** o **▼** para seleccionar "Fijar la Imagen" y, después, pulse el botón **ENTER**.



3. Pulse los botones **▲** o **▼** para seleccionar "Grueso" o "Fino" y, después, pulse el botón **ENTER**.
Pulse los botones **◀** o **▶** para ajustar la calidad de la pantalla.
Pueden aparecer rayas verticales o la imagen tener poca definición.
Pulse el botón **ENTER**.

- Pulse el botón **EXIT** para salir.



Cambio de la posición de la pantalla

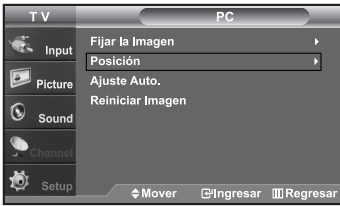

1. Pulse el botón **MENU** para ver el menú en pantalla.
Pulse los botones **▲** o **▼** para seleccionar "Configuración" y, después, pulse el botón **ENTER**.
Pulse los botones **▲** o **▼** para seleccionar "PC" y, después, pulse el botón **ENTER**.
➤ En primer lugar, cambie al modo PC.
2. Pulse los botones **▲** o **▼** para seleccionar "Posición" y, después, pulse el botón **ENTER**.

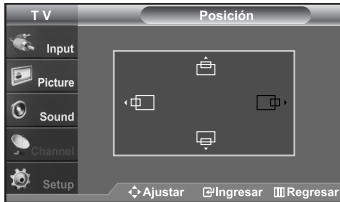

3. Pulse los botones **▲** o **▼** para ajustar Posición V.
Pulse los botones **◀** o **▶** para ajustar Posición H.
Pulse el botón **ENTER**.
Pulse el botón **EXIT** para salir.

Inicio de la configuración de Posición de la pantalla



1. Pulse el botón **MENU** para ver el menú en pantalla.
Pulse los botones **▲** o **▼** para seleccionar "Configuración" y, después, pulse el botón **ENTER**.
Pulse los botones **▲** o **▼** para seleccionar "PC" y, después, pulse el botón **ENTER**.
➤ En primer lugar, cambie al modo PC.
2. Pulse los botones **▲** o **▼** para seleccionar "Reiniciar Imagen" y, después, pulse el botón **ENTER**.
Pulse el botón **EXIT** para salir.

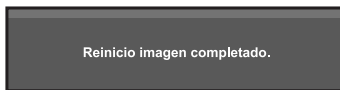

Ajuste de la Hora

Configuración del Reloj

Establecer el reloj es necesario para usar las distintas características de temporizador del TV. Además, puede comprobar la hora mientras está viendo el TV. (Simplemente pulse INFO).

Opción 1: Ajuste manual del reloj



1. Pulse el botón **MENU** para ver el menú en pantalla. Pulse los botones **▲** o **▼** para seleccionar "Configuración" y, después, pulse el botón **ENTER**. Pulse los botones **▲** o **▼** para seleccionar "Tiempo" y, después, pulse el botón **ENTER**.



2. Pulse el botón **ENTER** para seleccionar "Reloj"



3. Pulse el botón **ENTER** para seleccionar "Modo Reloj". Pulse los botones **▲** o **▼** para seleccionar "Manual" y, después, pulse el botón **ENTER**.



4. Pulse los botones **▲** o **▼** para seleccionar "Config. Reloj" y, después, pulse el botón **ENTER**.



5. Pulse los botones **◀** o **▶** para desplazarse a "Mes", "Día", "Año", "Hora", "Minuto", o "am/pm". Seleccione la fecha y la hora que desee pulsando los botones **▲** o **▼**, pulse después el botón **ENTER**.

Pulse el botón **EXIT** para salir.

- La hora actual aparecerá siempre que se pulse el botón **INFO**.
- Puede ajustar el mes, el día, el año, la hora y el minuto directamente pulsando los botones numéricos del mando a distancia.



Opción 2: Ajuste automático del reloj



1. Pulse el botón **MENU** para ver el menú en pantalla. Pulse los botones **▲** o **▼** para seleccionar "Configuración" y, después, pulse el botón **ENTER**. Pulse los botones **▲** o **▼** para seleccionar "Tiempo" y, después, pulse el botón **ENTER**.



2. Pulse el botón **ENTER** para seleccionar "Reloj"



3. Pulse el botón **ENTER** para seleccionar "Modo Reloj". Pulse los botones **▲** o **▼** para seleccionar "Auto" y, después, pulse el botón **ENTER**.



4. Pulse los botones **▲** o **▼** para seleccionar "Zona Tiempo" y, después, pulse el botón **ENTER**.



5. Pulse los botones **▲** o **▼** para resaltar la zona horaria del área local (y para mover la selección a la zona horaria apropiada en el mapa de Estados Unidos), después pulse el botón **ENTER**.



6. Pulse los botones **▲** o **▼** para seleccionar "Tiempo Verano"; después pulse el botón **ENTER**. Pulse los botones **▲** o **▼** para seleccionar "Enc." o "Apag." y, después, pulse el botón **ENTER**.

Pulse el botón **EXIT** para salir.

- Según la estación emisora y la señal, puede que el ajuste automático de la hora no se realice correctamente. En este caso, ajuste la hora manualmente.
- La antena o el cable debe estar conectado para que se ajuste la hora automáticamente.



Configuración del Temporizador de sueño

El temporizador de desconexión apaga automáticamente el televisor después de un período prefijado (entre 30 y 180 minutos).

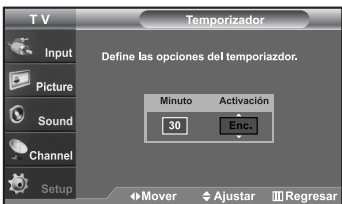
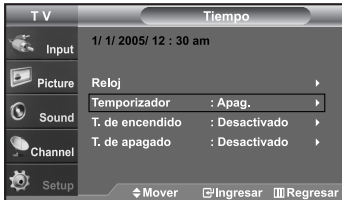

1. Pulse el botón **MENU** para ver el menú en pantalla.
Pulse los botones \blacktriangle o \blacktriangledown para seleccionar "Configuración" y, después, pulse el botón **ENTER**.
Pulse los botones \blacktriangle o \blacktriangledown para seleccionar "Tiempo" y, después, pulse el botón **ENTER**.
 - > Forma rápida de acceder al ajuste del temporizador de desconexión:
Pulse el botón "SLEEP" que se encuentra en el mando a distancia.
2. Pulse los botones \blacktriangle o \blacktriangledown para seleccionar "Temporizador" y, después, pulse el botón **ENTER**.
3. Pulse los botones \blacktriangle o \blacktriangledown para ajustar "Minuto".
4. Pulse el botón \blacktriangleright para seleccionar "Activación".
Pulse los botones \blacktriangle o \blacktriangledown para seleccionar "Enc." y, después, pulse el botón **ENTER**.
Pulse el botón **EXIT** para salir.

Activación y desactivación del temporizador

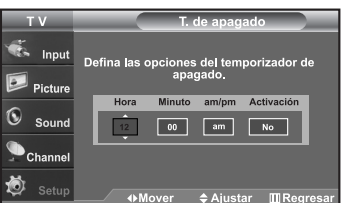
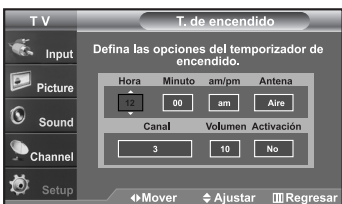
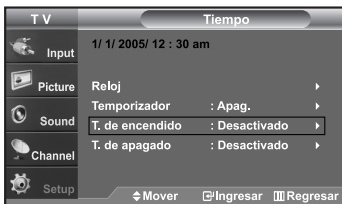

1. Pulse el botón **MENU** para ver el menú en pantalla.
Pulse los botones \blacktriangle o \blacktriangledown para seleccionar "Configuración" y, después, pulse el botón **ENTER**.
Pulse los botones \blacktriangle o \blacktriangledown para seleccionar "Tiempo" y, después, pulse el botón **ENTER**.
2. Pulse los botones \blacktriangle o \blacktriangledown para seleccionar "T. de encendido" y, después, pulse el botón **ENTER**.
3. Pulse los botones \blacktriangle o \blacktriangledown para ajustar "Hora" y pulse el botón \blacktriangleright para ir al paso siguiente.
Ajuste otras opciones utilizando el mismo método que se indica anteriormente.
 - > Cuando haya terminado, pulse el botón **MENU** para volver.
 - La hora actual aparecerá siempre que se pulse el botón **INFO**.
 - Puede ajustar la hora, los minutos, el canal y el canal directamente pulsando los botones numéricos del mando a distancia.
4. Pulse los botones \blacktriangle o \blacktriangledown para seleccionar "T. de apagado" y, después, pulse el botón **ENTER**.
5. Pulse los botones \blacktriangle o \blacktriangledown para ajustar "Hora" y pulse el botón \blacktriangleright para ir al paso siguiente.
Ajuste otras opciones utilizando el mismo método que se indica anteriormente.
Pulse el botón **EXIT** para salir.

Descripción de las Funciones

Selección del idioma de menú



1. Pulse el botón **MENU** para ver el menú en pantalla.
Pulse los botones **▲** o **▼** para seleccionar "Configuración" y, después, pulse el botón **ENTER**.
Pulse los botones **▲** o **▼** para seleccionar "Idioma" y, después, pulse el botón **ENTER**.



2. Pulse los botones **▲** o **▼** para seleccionar el idioma apropiado: "Inglés", "Español" o "Francés".
Pulse el botón **ENTER**.
Pulse el botón **EXIT** para salir.

Ajuste del modo Pantalla Azul

Si no se recibe ninguna señal o ésta es muy débil, una pantalla azul sustituye de forma automática la imagen con interferencias. Si desea continuar viendo la imagen deficiente, debe definir el modo "Pantalla Azul" en "Apag.".



1. Pulse el botón **MENU** para ver el menú en pantalla.
Pulse los botones **▲** o **▼** para seleccionar "Imagen" y, después, pulse el botón **ENTER**.
2. Pulse los botones **▲** o **▼** para seleccionar "Pantalla Azul" y, después, pulse el botón **ENTER**.



3. Pulse los botones **▲** o **▼** para seleccionar "Enc." o "Apag." y, después, pulse el botón **ENTER**.
Pulse el botón **EXIT** para salir.
➤ Si se pulsan los botones **▲** o **▼** se alterna entre "Enc." y "Apag."

Selección del Modo película

Enc.: detecta y procesa automáticamente las señales de las películas procedentes de todos los orígenes y ajusta la imagen para conseguir una calidad óptima.
Apag.: desactiva el Modo película.

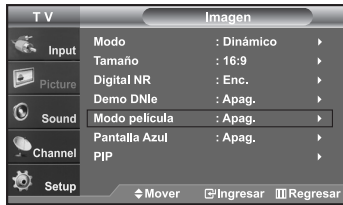

1. Pulse el botón **MENU** para ver el menú en pantalla. Pulse los botones **▲** o **▼** para seleccionar "Imagen" y, después, pulse el botón **ENTER**.
2. Pulse los botones **▲** o **▼** para seleccionar "Modo película" y, después, pulse el botón **ENTER**.

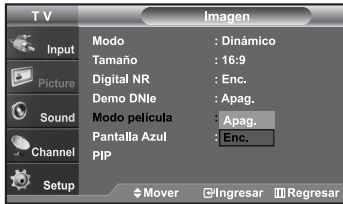

3. Pulse los botones **▲** o **▼** para seleccionar "Enc." y, después, pulse el botón **ENTER**.
Pulse el botón **EXIT** para salir.

➤ El Modo película se admite en TV, VIDEO, S-VIDEO, y COMPONENTE 480i.

Reducción digital del ruido

Si la señal de emisión que recibe el televisor es débil, puede activarse la función de reducción digital del ruido (Digital Noise Reduction) para reducir la estática y las imágenes superpuestas que pueden aparecer en la pantalla.



1. Pulse el botón **MENU** para ver el menú en pantalla. Pulse los botones **▲** o **▼** para seleccionar "Imagen" y, después, pulse el botón **ENTER**.
2. Pulse los botones **▲** o **▼** para seleccionar "Digital NR" y, después, pulse el botón **ENTER**.



3. Pulse los botones **▲** o **▼** para seleccionar "Enc." y, después, pulse el botón **ENTER**.
Pulse el botón **EXIT** para salir.

Uso del Modo Juego

Si se conecta a una consola de videojuegos como PlayStation™ o Xbox™, podrá obtener sensaciones más realistas, seleccionando Modo juego.



1. Pulse el botón **MENU** para ver el menú en pantalla. Pulse los botones **▲** o **▼** para seleccionar "Configuración" y, después, pulse el botón **ENTER**.
2. Pulse los botones **▲** o **▼** para seleccionar "Modo Juego" y, después, pulse el botón **ENTER**.



3. Pulse los botones **▲** o **▼** para seleccionar "Enc." o "Apag." y, después, pulse el botón **ENTER**.
4. Pulse el botón **EXIT** para salir.

➤ Si desea desconectarse de la consola de videojuegos y conectarse a otro dispositivo externo, ajuste la opción Modo del juego como Apagado en el menú de configuración.
➤ Si ve la televisión en Modo juego, la pantalla tiembla ligeramente.
➤ Modo juego no está disponible en el modo de TV.

Visión de subtítulos (mensajes de texto en pantalla) - Analógico

La función subtítulo analógico funciona en un modo de canal RF analógico o en modo de señal externa.



1. Pulse el botón **MENU** para ver el menú en pantalla. Pulse los botones **▲** o **▼** para seleccionar "Configuración" y, después, pulse el botón **ENTER**.
2. Pulse los botones **▲** o **▼** para seleccionar "Subtítulo" y, después, pulse el botón **ENTER**.

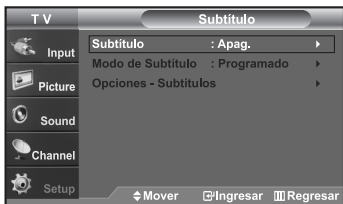

3. Pulse el botón **ENTER** para seleccionar "Subtítulo". Pulse los botones **▲** o **▼** para seleccionar "Enc." y, después, pulse el botón **ENTER**.

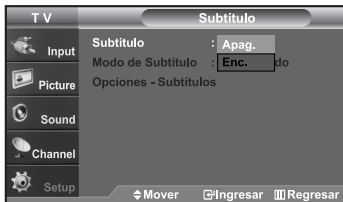

4. Pulse los botones **▲** o **▼** para seleccionar "Modo de Subtítulo" y, después, pulse el botón **ENTER**. Pulse los botones **▲** o **▼** para seleccionar el submenú que desee (Programado, CC1~CC4, o Texto1~Texto4); pulse después el botón **ENTER**. Pulse el botón **EXIT** para salir.



- **El valor predeterminado es "CC1"**.
- **CC1:** El servicio primario de subtítulos sincronizados. Son subtítulos en el idioma principal que debe estar sincronizado con el sonido, preferiblemente que coincida con la secuencia específica.
- **CC2:** Subtítulos especiales de uso no sincronizado. Este canal transporta datos que están destinados a ampliar la información del programa.
- **CC3:** Servicio de subtítulos secundarios sincronizados. Datos alternativos de subtítulos relacionados con el programa, típicamente subtítulos del segundo idioma.
- **CC4:** Subtítulos especiales de uso no sincronizado. Similar a CC2.
- **Texto1:** Primer servicio de texto. Se puede tratar de varios datos no relacionados con programa alguno.
- **Texto2:** Segundo servicio de texto. Datos adicionales, normalmente sin relación con programa alguno.
- **Texto3/Texto4:** Tercer y cuarto servicios de texto. Estos canales de datos sólo se deben usar si Texto1 y Texto2 no son suficientes.

- La función Subtítulo no está disponible en los modos COMPONENTE (480p, 720p, 1080i), ni HDMI.
- La disponibilidad de los subtítulos depende del programa que se esté emitiendo.

Visión de subtítulos (mensajes de texto en pantalla) - Digital

La función Subtítulo digital funciona en canales digitales.

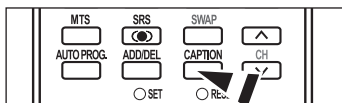
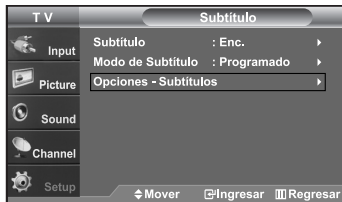
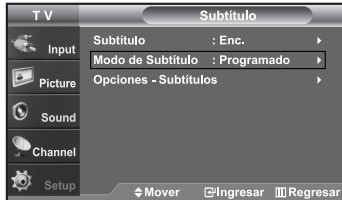
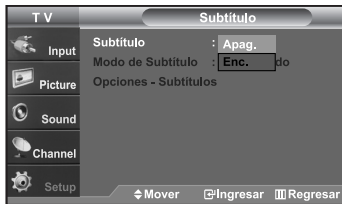

1. Pulse el botón **MENU** para ver el menú en pantalla. Pulse los botones **▲** o **▼** para seleccionar "Configuración" y, después, pulse el botón **ENTER**.
2. Pulse los botones **▲** o **▼** para seleccionar "Subtítulo" y, después, pulse el botón **ENTER**.
3. Pulse el botón **ENTER** para seleccionar "Subtítulo". Pulse los botones **▲** o **▼** para seleccionar "Enc." y, después, pulse el botón **ENTER**.
4. Pulse los botones **▲** o **▼** para seleccionar "Modo de Subtítulo" y, después, pulse el botón **ENTER**. Pulse los botones **▲** o **▼** para seleccionar el submenú (Programado, Servicio1~Servicio6, CC1~CC4 o Texto1~Texto4) que desee; pulse después el botón **ENTER**.
5. Pulse los botones **▲** o **▼** para seleccionar "Opciones - Subtítulos" y, después, pulse el botón **ENTER**.
 - La función "Opciones - Subtítulos" sólo está disponible cuando puede seleccionarse "Servicio1~Servicio6" en el modo "Modo de Subtítulo".
 - Los modos de subtitulación Servicio 1-6 pueden no estar disponibles según el tipo de emisión.
6. Pulse los botones **▲** o **▼** para seleccionar "Tamaño" y, después, pulse el botón **ENTER**. Pulse los botones **▲** o **▼** para seleccionar la opción deseada para el Subtítulo; después pulse el botón **ENTER**. Pulse los botones **▲** o **▼** para seleccionar las opciones de submenú que desee (vea las opciones en la página siguiente) y pulse el botón **ENTER**.

Pulse el botón **EXIT** para salir.

- La disponibilidad de los subtítulos depende del programa que se esté emitiendo.
- La opción "Programado" significa que se sigue el estándar establecido por el emisor.

- **Tamaño:** Esta opción consta de "Programado", "Pequeño", "Normal" y "Grande". El valor predeterminado es "Normal".
- **Tipo de letra:** Esta opción consta de "Programado", "Estilo 0-Estilo 7". Puede cambiar el tipo de letra que desee. El valor predeterminado es "Estilo 0".
- **Color primer plano:** Esta opción consta de "Programado", "Blanco", "Negro", "Rojo", "Verde", "Azul", "Amarillo", "Magenta", y "Cian". Puede cambiar el color del texto. El valor predeterminado es Blanco.
- **Color de fondo:** Esta opción consta de "Programado", "Blanco", "Negro", "Rojo", "Verde", "Azul", "Amarillo", "Magenta", y "Cian". Puede cambiar el color del fondo de los subtítulos. El valor predeterminado es "Negro".
- **Opacidad prim. plano:** Esta opción consta de "Programado", "Transparente", "Traslúcido", "Sólido" e "Intermitente". Puede cambiar la opacidad de la letra.
- **Opacidad del fondo:** Esta opción consta de "Programado", "Transparente", "Traslúcido", "Sólido" e "Intermitente". Puede cambiar la opacidad del fondo de los subtítulos.
- **Regresar al predeter.:** Esta opción reajusta las opciones "Tamaño", "Tipo de letra", "Color primer plano", "Color de fondo", "Opacidad prim. plano" y "Opacidad del fondo" a sus valores predeterminados.

-  Pulse el botón **CAPTION** del mando a distancia varias veces para seleccionar "On"(encendido) u "Off"(apagado)

Nivel Transparencia del menú

Ajusta la transparencia de la pantalla del menú.



1. Pulse el botón **MENU** para ver el menú en pantalla. Pulse los botones **▲** o **▼** para seleccionar "Configuración" y, después, pulse el botón **ENTER**.
2. Pulse los botones **▲** o **▼** para seleccionar "Transpar. Del menú" y, después, pulse el botón **ENTER**.



3. Pulse los botones **▲** o **▼** para seleccionar el nivel y pulse después el botón **ENTER**.
Pulse el botón **EXIT** para salir.

Uso de la función de ahorro de energía

Esta función ajusta el brillo del televisor, lo cual reduce el consumo de energía. Si desea ver la televisión por la noche, ajuste la opción del modo "Ahorro energía" en "Alto"; sus ojos se lo agradecerán y, además, reducirá el consumo de energía.



1. Pulse el botón **MENU** para ver el menú en pantalla. Pulse los botones **▲** o **▼** para seleccionar "Configuración" y, después, pulse el botón **ENTER**.
2. Pulse los botones **▲** o **▼** para seleccionar "Ahorro energía" y, después, pulse el botón **ENTER**. Seleccione la opción deseada (Apag., Bajo, Medio, Alto) pulsando los botones **▲** o **▼**. Pulse el botón **ENTER**.

Pulse el botón **EXIT** para salir.

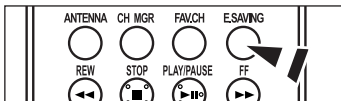

-  Para seleccionar el modo de ahorro de energía que ha configurado, pulse el botón **E.SAVING** del mando a distancia.

Ajuste de la función de ayuda

Muestra la ayuda sobre las funciones del menú.



1. Pulse el botón **MENU** para ver el menú en pantalla. Pulse los botones **▲** o **▼** para seleccionar "Configuración" y, después, pulse el botón **ENTER**.
2. Pulse los botones **▲** o **▼** para seleccionar "Función de Ayuda" y, después, pulse el botón **ENTER**.

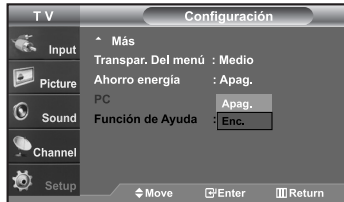

3. Pulse los botones **▲** o **▼** para seleccionar "Enc." y, después, pulse el botón **ENTER**.

Pulse el botón **EXIT** para salir.

➤ El valor predeterminado de la Función de Ayuda es Enc.



Uso de V-Chip

La función V-Chip bloquea automáticamente la programación que se considera inadecuada para los niños. El usuario debe introducir primero un código PIN (número de identificación personal) antes de establecer o cambiar las restricciones de V-Chip.

➤ Si se ha activado la función V-chip, las opciones de PIP no funcionan.

Ajuste del número de identificación personal (código PIN)



1. Pulse el botón **MENU** para ver el menú en pantalla. Pulse los botones **▲** o **▼** para seleccionar "Configuración" y, después, pulse el botón **ENTER**.
2. Pulse los botones **▲** o **▼** para seleccionar "V-Chip" y, después, pulse el botón **ENTER**. Aparecerá el mensaje "Ingresar Código". Escriba su código PIN de 4 dígitos.

➤ El código PIN predeterminado para un televisor nuevo es "0-0-0-0"

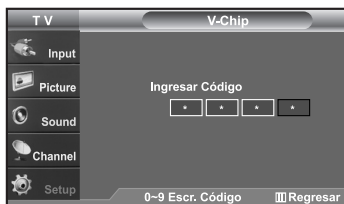

3. Aparecerá la pantalla "V-Chip". Pulse los botones **▲** o **▼** para seleccionar "Cambiar Código" y, después, pulse el botón **ENTER**. Aparecerá la pantalla Cambiar Código. Escriba un nuevo código PIN de 4 dígitos. En cuanto introduzca los 4 dígitos, aparece la pantalla "Confirmar Nuevo Código". Vuelva a escribir los 4 dígitos. Cuando desaparezca la pantalla de confirmación, el código quedará memorizado.

Pulse el botón **EXIT** para salir.

➤ Si olvida su código, pulse los botones del mando a distancia siguiendo la secuencia siguiente, que restablece el código a 0-0-0-0: Power Off → Mute → 8 → 2 → 4 → Power On.

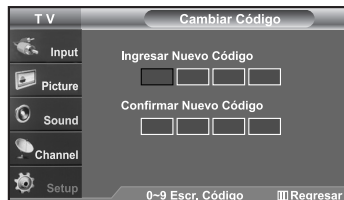

Cómo activar/desactivar V-Chip



1. Pulse el botón **MENU** para ver el menú en pantalla. Pulse los botones **▲** o **▼** para seleccionar "Configuración" y, después, pulse el botón **ENTER**.
2. Pulse los botones **▲** o **▼** para seleccionar "V-Chip" y, después, pulse el botón **ENTER**. Aparecerá el mensaje "Ingresar Código". Escriba su código PIN de 4 dígitos.

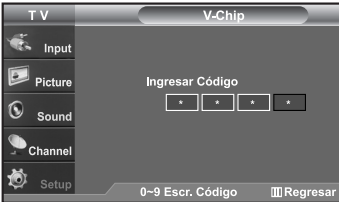

3. Aparecerá la pantalla "V-Chip". Para activar la función V-Chip, pulse el botón **ENTER** para que "Bloqueo V-Chip" se ajuste en "Enc.". (Si se pulsaran repetidamente los botones **▲** o **▼** se alterna entre "Enc." y "Apag.". Pulse el botón **ENTER**.

Pulse el botón **EXIT** para salir.



Configuración de Restricciones usando la sección "Guías pater. TV"

Primero, establezca un número de identificación personal (PIN) y active V-Chip. (Consulte la sección anterior). Las restricciones del bloqueo de programas se pueden establecer mediante dos métodos: La guía de programas o la clasificación MPAA.



1. Pulse el botón **MENU** para ver el menú en pantalla. Pulse los botones **▲** o **▼** para seleccionar "Configuración" y, después, pulse el botón **ENTER**.
2. Pulse los botones **▲** o **▼** para seleccionar "V-Chip" y, después, pulse el botón **ENTER**. Aparecerá el mensaje "Ingresar Código". Escriba su código PIN de 4 dígitos.

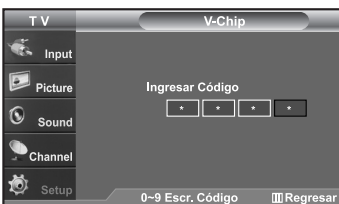



3. Aparecerá la pantalla "V-Chip". Pulse los botones **▲** o **▼** para seleccionar "Guías pater. TV" y, después, pulse el botón **ENTER**.

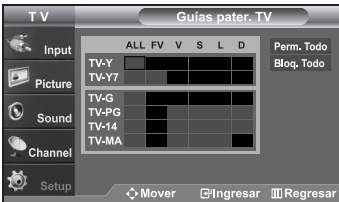

4. Aparecerá la pantalla "Guías pater. TV". Pulse los botones **▲** o **▼** para seleccionar una de las seis categorías basadas en la edad:

• TV-Y:	Niños pequeños	• TV-G:	Todos los públicos
• TV-Y7:	Niños de más de 7 años	• TV-PG:	Acompañados de un adulto
		• TV-14:	Mayores de 14 años
		• TV-MA:	Para adultos

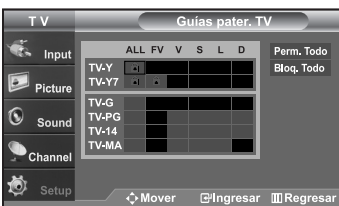

5. En este punto, ya ha se seleccionado una de las clasificaciones. Pulse el botón **ENTER**. Según la configuración, se seleccionará un símbolo (En blanco = Desbloqueada, = Bloqueada). Mientras se selecciona , pulse el botón **ENTER** para bloquear o desbloquear la categoría. Para seleccionar una clasificación de TV distinta, pulse los botones **▲** o **▼**, después, repita el proceso.
- Perm. todo: Se pulsa para desbloquear todos los programas de televisión. / Bloq. todo: Se pulsa para bloquear todos los programas de televisión.
 - TV-Y, TV-Y7, TV-G, TV-PG, TV-14 y TV-MA incluyen opciones adicionales. Consulte el paso siguiente para cambiar las subclasificaciones:
 - FV: Fantasía y violencia / D: Diálogos con alusiones sexuales / L: Lenguaje adulto / S: Situaciones sexuales / V: Violencia
 - La opción V-Chip bloqueará automáticamente ciertas categorías que son "más restrictivas". Por ejemplo, si bloquea la categoría "TV-Y", automáticamente se bloqueará TV-Y7. De manera similar, si bloquea la categoría TV-G, todas las categorías en el grupo "adolescente" quedarán bloqueadas (TV-G, TV-PG, TV-14, y TV-MA). Las subclasificaciones (D, L, S, V) funcionan de manera similar. (Consulte la sección siguiente).

6. Cómo establecer las subclasificaciones FV, D, L, S, y V. Primero, seleccione una de las clasificaciones de TV: TV-Y, TV-Y7, TV-G, TV-PG, TV-14, o TV-MA (consulte el paso 4, en la página anterior) y pulse el botón **▶**. Por cada subclasificación aparecerá un símbolo . Con el seleccionado, pulse el botón **ENTER** para ir a la subclasificación. Pulse **ENTER** para bloquear la subclasificación. Para seleccionar una clasificación de TV distinta, pulse los botones **▲** o **▼**, después, repita el proceso.
- La opción V-chip bloqueará automáticamente ciertas categorías que son "más restrictivas". Por ejemplo, si bloquea la subclasificación "L" en TV-PG, las subclasificaciones "L" en TV-14 y TV-MA se bloquearán automáticamente.
7. Pulse el botón **EXIT** para borrar todas las pantallas. (O continúe en la sección siguiente y establezca restricciones adicionales según los códigos MPAA.)
- Estas categorías se dividen en dos grupos: TV-Y y TV-Y7 (niños pequeños y niños a partir de 7 años), y TV-G a TV-MA (todos los demás). Las limitaciones para estos grupos funcionan de forma independiente. Si en la familia hay niños muy pequeños y adultos jóvenes, la opción Guía de programas debe configurarse por separado para grupo de edad. (Consulte el siguiente paso.)

Configuración de las restricciones mediante las clasificaciones **MPAA: G, PG, PG-13, R, NC-17, X, NR**

El sistema de clasificación MPAA utiliza el sistema de la MPAA (Motion Picture Association of America, Asociación americana de cinematografía) que se aplica principalmente en las películas. Si el bloqueo de V-Chip está activado, el televisor bloqueará automáticamente programas que estén codificados con clasificaciones rechazables (de la MPAA o de televisión).



1. Pulse el botón **MENU** para ver el menú en pantalla.
Pulse los botones **▲** o **▼** para seleccionar "Configuración" y, después, pulse el botón **ENTER**.
2. Pulse los botones **▲** o **▼** para seleccionar "V-Chip" y, después, pulse el botón **ENTER**.
Aparecerá el mensaje "Ingresar Código". Escriba su código PIN de 4 dígitos.

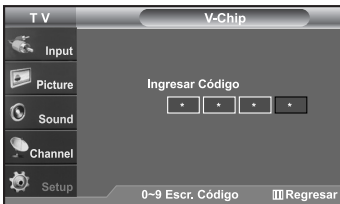

3. Aparecerá la pantalla "V-Chip".
Pulse los botones **▲** o **▼** para seleccionar "Clas. MPAA" y, después, pulse el botón **ENTER**.

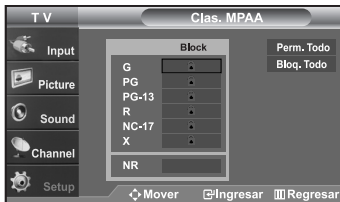
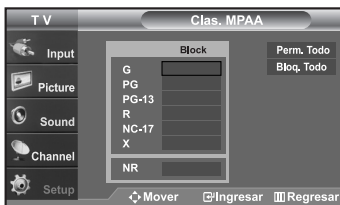

4. Aparecerá la pantalla "Clas. MPAA".
Pulse varias veces los botones **▲** o **▼** para seleccionar una categoría concreta de MPAA. Pulsando los botones **▲** o **▼** pasará secuencialmente por todas las categorías MPAA:

- **G:** Todos los públicos (sin restricciones).
- **PG:** Se sugiere la compañía de un adulto.
- **PG-13:** Menores acompañados de un adulto.
- **R:** (Restringido. Los niños menores de 17 años deben estar acompañados por un adulto).
- **NC-17:** Prohibida la entrada a menores de 17 años.
- **X:** Sólo adultos.
- **NR:** Sin clasificación.

- Perm. todo: Se pulsa para desbloquear todos los programas de televisión.
Bloq. todo: Se pulsa para bloquear todos los programas de televisión.
- Con una determinada categoría seleccionada, pulse el botón **ENTER** para activarla.
En la pantalla aparecerá un símbolo "🔒" seleccionado.
Pulse el botón **ENTER** para bloquear o desbloquear la categoría.
- La opción V-chip bloqueará automáticamente cualquier categoría que sea "más restrictiva".
Por ejemplo, si bloquea la categoría "PG-13", también se bloquearán automáticamente "R", "NC-17" y "X".

Pulse el botón **EXIT** para salir.

Cómo configurar las restricciones en el idioma “Inglés Canadiense”



1. Pulse el botón **MENU** para ver el menú en pantalla. Pulse los botones **▲** o **▼** para seleccionar “Configuración” y, después, pulse el botón **ENTER**.
2. Pulse los botones **▲** o **▼** para seleccionar “V-Chip” y, después, pulse el botón **ENTER**. Aparecerá el mensaje “Ingresar Código”. Escriba su código PIN de 4 dígitos.



3. Pulse los botones **▲** o **▼** para seleccionar “Inglés Canadiense” y, después, pulse el botón **ENTER**.



4. Pulse los botones **▲** o **▼** para seleccionar la restricción apropiada. Pulse el botón **ENTER** para activar la restricción seleccionada. Está resaltada la “**🔒**”.

Pulse el botón **EXIT** para salir.

- Perm. todo: Se pulsa para desbloquear todos los programas de televisión.
- Bloq. todo: Se pulsa para bloquear todos los programas de televisión.

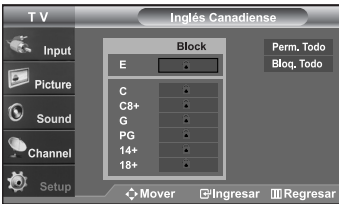
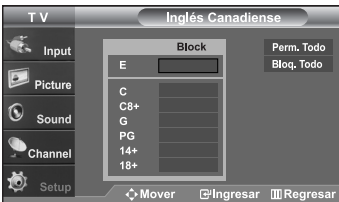

- **E:** La programación de exención incluye...noticias, deportes, documentales y la programación de otra información, programas de entrevistas y programas de variedades.
- **C:** Programación para niños menores de 8 años.
- **C8+:** Programación generalmente considerada aceptable para niños mayores de 8 años sin acompañamiento de adultos.
- **G:** Programación general, ideal para todas las audiencias.
- **PG:** Supervisión paterna.
- **14+:** La programación contiene temas y contenidos que puede que no sean adecuados para menores de 14 años.
- **18+:** Programación para adultos.

Cómo configurar las restricciones en el idioma 'Francés Canadiense'



1. Pulse el botón **MENU** para ver el menú en pantalla. Pulse los botones **▲** o **▼** para seleccionar "Configuración" y, después, pulse el botón **ENTER**.
2. Pulse los botones **▲** o **▼** para seleccionar "V-Chip" y, después, pulse el botón **ENTER**. Aparecerá el mensaje "Ingresar Código". Escriba su código PIN de 4 dígitos.



3. Pulse los botones **▲** o **▼** para seleccionar "Francés Canadiense" y, después, pulse el botón **ENTER**.



4. Pulse los botones **▲** o **▼** para seleccionar la restricción apropiada. Pulse el botón **ENTER** para activar la restricción seleccionada. Está resaltada la "E".

Pulse el botón **EXIT** para salir.

- > Perm. todo: Se pulsa para desbloquear todos los programas de televisión.
- Bloq. todo: Se pulsa para bloquear todos los programas de televisión.

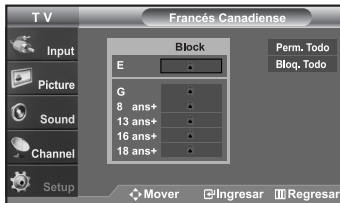

- **E:** La programación de exención incluye...noticias, deportes, documentales y la programación otra información, programas de entrevistas y programas de variedades.
- **G:** General.
- **8 ans+:** No recomendada para niños pequeños.
- **13 ans+:** Es posible que la programación no sea adecuada para niños menores de 13 años.
- **16 ans+:** Es posible que la programación no sea adecuada para niños menores de 16 años.
- **18 ans+:** Programación restringida para adultos.

Uso de V-Chip (V-Chip) con los canales digitales

La información de la restricción de bloqueo se puede usar mientras se ven los canales DTV (DTV).



1. Pulse el botón **MENU** para ver el menú en pantalla. Pulse los botones **▲** o **▼** para seleccionar "Configuración" y, después, pulse el botón **ENTER**.
2. Pulse los botones **▲** o **▼** para seleccionar "V-Chip" y, después, pulse el botón **ENTER**. Aparecerá el mensaje "Ingresar Código". Escriba su código PIN de 4 dígitos.

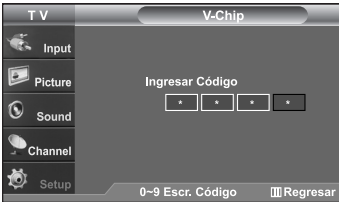

3. Pulse los botones **▲** o **▼** para seleccionar "Clasificación U.S. Descargable" y, después, pulse el botón **ENTER**.
 - Si la información no se descarga desde la emisora, el menú "Clasificación U.S. Descargable" está desactivado.
 - La información de la restricción de bloqueo se puede descargar automáticamente mientras se ven los canales DTV. Esto puede tardar algunos segundos.
 - El menú "Clasificación U.S. Descargable" está disponible después de que la información se haya descargado desde la emisora. Sin embargo, según el tipo de información de la emisora, el menú podría no estar disponible para su uso.

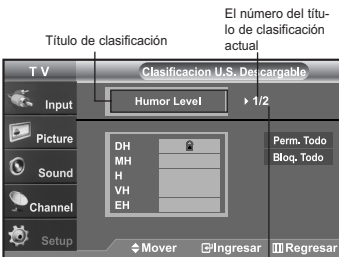

4. Pulse los botones **▲** o **▼** para seleccionar la restricción apropiada. Pulse el botón **ENTER** para activar la restricción seleccionada. Está resaltada la "🔒".

Pulse el botón **EXIT** para salir.

- Allow All (Perm. Todo): Se pulsa para desbloquear todos los programas de televisión.
- Block All (Bloq. Todo): Se pulsa para bloquear todos los programas de televisión.
- Los niveles de restricción de bloqueo difieren según la emisora.
- El nombre de menú predeterminado y "Clasificación U.S. Descargable" cambian según la información descargada.
- Aunque configure la visualización en pantalla en su propio idioma, el menú "Clasificación U.S. Descargable" siempre lo verá en inglés.
- La clasificación bloqueará automáticamente ciertas categorías que son "más restrictivas".
- Los títulos de clasificación (por ejemplo, Humor Level (Nivel humor), etc) y las clasificaciones de televisión (por ejemplo, DH, MH, H, etc) pueden diferir según la emisora.

Identificación de problemas

Si parece que el TV no funciona correctamente, en primer lugar compruebe esta lista de posibles problemas y soluciones. Si no funciona ninguno de estos consejos, llame al centro de servicio más cercano.

Problema	Posible Solución						
Imagen deficiente.	Intente sintonizar otro canal. Ajuste la antena. Compruebe las conexiones de todos los cables.						
Calidad de sonido deficiente.	Intente sintonizar otro canal. Ajuste la antena.						
No hay imagen o sonido.	Intente sintonizar otro canal. Pulse el botón SOURCE. Compruebe que el TV esté conectado. Compruebe las conexiones de la antena.						
No se percibe ningún sonido, o muy bajo, con el volumen al máximo.	Primero, compruebe el volumen de los aparatos conectados al TV (por ejemplo, un receptor digital, DTV, DVD, receptor de cable, VCR, etc.). A continuación, ajuste el volumen del TV según sea más conveniente.						
La imagen rueda verticalmente.	Compruebe todas las conexiones de cable.						
El TV funciona de forma irregular.	Desconecte el TV durante 30 segundos y, después, intente que funcione otra vez.						
El televisor no se enciende.	Compruebe que la toma de la pared funciona.						
Anomalías del mando a distancia.	Reemplace las pilas del mando a distancia. Limpie el borde superior del mando a distancia (ventana de transmisión). Compruebe los terminales de la pila.						
Mensaje "Verificar cable señal".	Compruebe que el cable de señal esté conectado firmemente con las fuentes del PC.						
Mensaje "Modo no compatible".	Compruebe la resolución máxima y la frecuencia del adaptador de vídeo. Compare estos valores con los datos de los modos de Pantalla.						
Problema en pantalla con la emisión digital.	Compruebe la potencia de la señal digital y la antena de entrada.						
La imagen es demasiado clara o demasiado oscura.	Ajuste Luminos. y Contraste. Ajuste la función Fino.						
Unas barras horizontales parpadean, tiemblan u oscilan en la imagen.	Ajuste la función Grueso y después ajuste la función Fino.						
Unas barras verticales parpadean, tiemblan u oscilan en la imagen.	Ajuste la función Grueso y después ajuste la función Fino.						
La pantalla está negra y el indicador luminoso de alimentación parpadea constantemente.	Compruebe lo siguiente en el equipo: Alimentación, Cable de señal. El TV utiliza su sistema de gestión de energía. Mueva el ratón del equipo o pulse una tecla del teclado.						
La imagen no es estable y parece vibrar cuando se conecta el ordenador en la entrada de PC.	Si el ajuste no es correcto, use la utilidad del ordenador para cambiar los ajustes de pantalla. ➤ El televisor admite funciones de visualización multiscan dentro del siguiente rango de frecuencias: <table border="1" data-bbox="477 1334 991 1450"> <tbody> <tr> <td>Frecuencia horizontal (kHz)</td> <td>30~60</td> </tr> <tr> <td>Frecuencia vertical (Hz)</td> <td>60~75</td> </tr> <tr> <td>Índice de barrido máximo (60 Hz)</td> <td>1360 x 768</td> </tr> </tbody> </table>	Frecuencia horizontal (kHz)	30~60	Frecuencia vertical (Hz)	60~75	Índice de barrido máximo (60 Hz)	1360 x 768
Frecuencia horizontal (kHz)	30~60						
Frecuencia vertical (Hz)	60~75						
Índice de barrido máximo (60 Hz)	1360 x 768						
La imagen no está centrada en la pantalla.	Ajuste la posición horizontal y vertical. La posición de la pantalla se debe ajustar respecto a la fuente de salida (por ejemplo, STB) con una señal digital.						
Si se muestra una imagen inmóvil durante un período de tiempo prolongado, pueden aparecer imágenes residuales o borrosas.	Cuando tenga que dejar el monitor sin utilizar por un período de tiempo prolongado, ajuste la configuración de modo que el monitor entre automáticamente en modo de ahorro de energía o active el protector de pantalla para visualizar imágenes móviles.						

El panel LCD TFT utiliza un panel que consta de muchos píxeles de ínfimo tamaño (3.147.264) que requieren de una tecnología altamente sofisticada para su fabricación. Sin embargo, pueden haber unos pocos píxeles poco iluminados u oscuros en pantalla. Estos píxeles no suponen una anomalía en el funcionamiento del producto.

Instalación del soporte

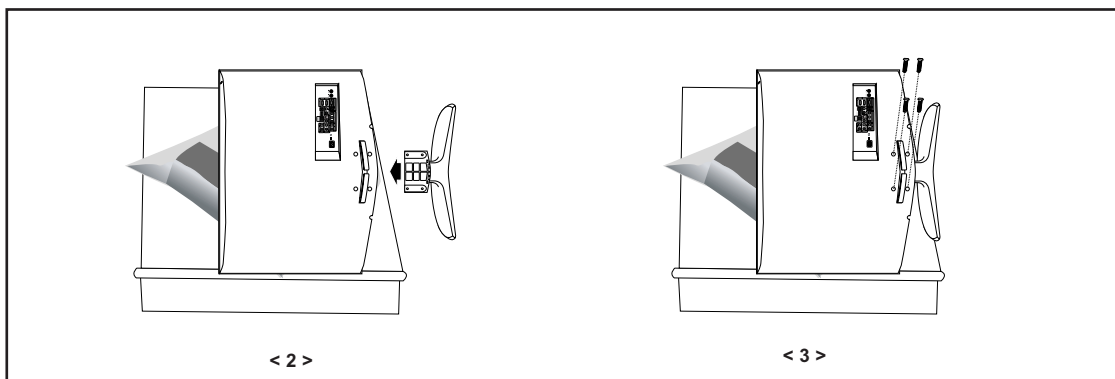

1. Coloque hacia abajo el TV sobre un paño suave o un almohadón sobre una mesa.
2. Coloque el soporte en el orificio de la parte inferior del televisor.
3. Inserte el tornillo en el orificio indicado y apriételo.

Desconexión del soporte

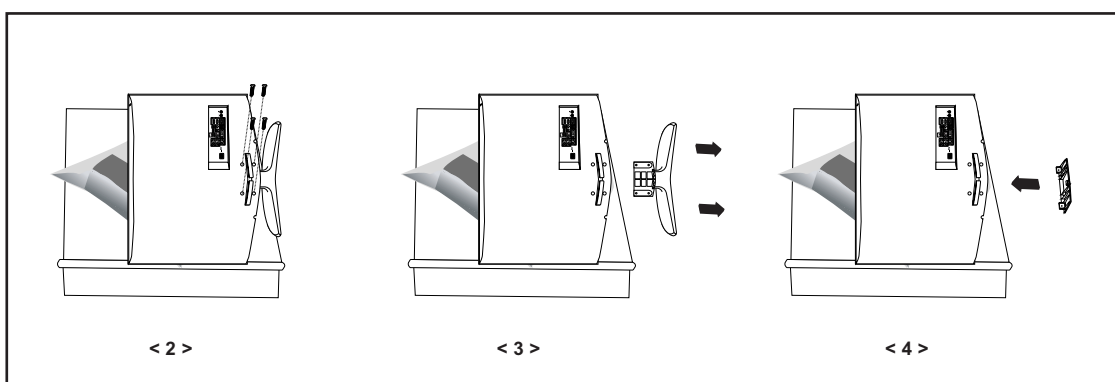

1. Coloque hacia abajo el TV sobre un paño suave o un almohadón sobre una mesa.
2. Desmonte los 4 tornillos de la parte posterior del TV.
3. Separe el soporte del TV.
4. Cubra con una tapa el orificio inferior.

Instalación del Kit de montaje en la pared (LN-S2738D)

Esta instalación está indicada para acoplar el kit de montaje sobre una pared.
Para otros materiales de construcción, póngase en contacto con su distribuidor habitual.
Este TV admite la base de montaje de 200 mm x 100 mm compatible con VESA.

Componentes (Vendido por separado)

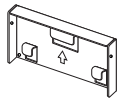
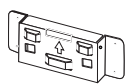

M4 X L15



M4 X L20



a Soporte de pared

b Soporte de aparato

c Tornillo: 8EA

d Tornillo de madera: 4EA

e Anclaje: 4EA

f Manual

Cómo ensamblar el Soporte de montaje de pared

- 1 **a** Marque en la pared donde se han de hacer los orificios.
- 2 Mediante un taladro, realice un orificio de unos 35 mm de profundidad en el lugar marcado.
- 3 Fije los anclajes **e** en cada orificio de la pared.
- 4 Monte el soporte de pared **a** sobre la pared con tornillos de madera **d** después de acoplar los anclajes **e** en el soporte de pared **a**.

Nota: Si el soporte no está firmemente fijado en la pared, el TV LCD puede caerse.

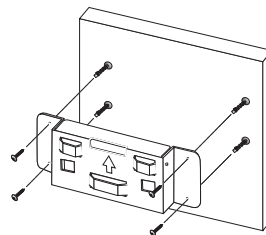

- 2 **1** Desconecte la alimentación y el cordón eléctrico de la toma de corriente.
- 2 Coloque hacia abajo el TV sobre un paño suave o un almohadón sobre una mesa.
- 3 Acople el soporte del aparato **b** sobre la parte posterior del televisor y apriete los tornillos **c**.

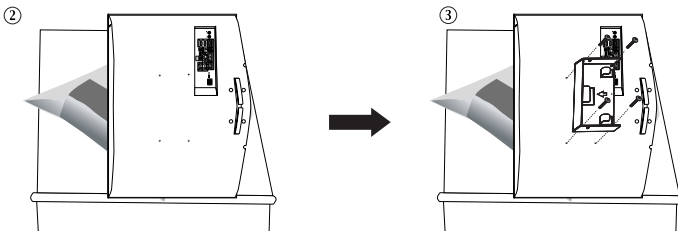

- 3 **1** Inserte los 3 Colgadores del soporte del aparato **b** en los surcos del soporte de pared **a**.
- 2 Fije el soporte del aparato **b** y el soporte de pared **a** con los tornillos **c**.

Nota: Antes de montar el televisor en la pared debe conectar los cables.

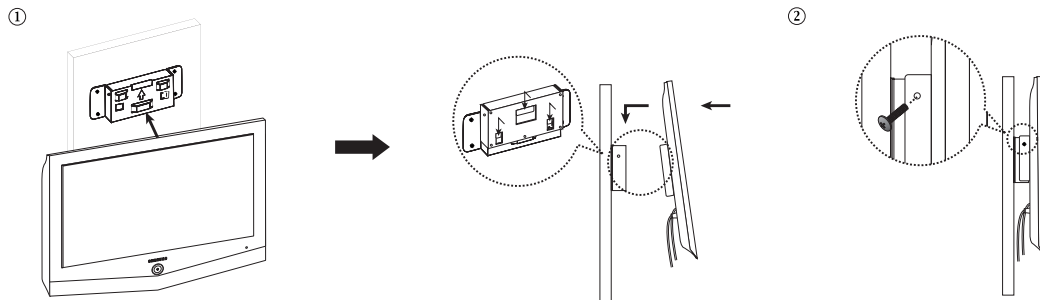

Instalación del Kit de montaje en la pared (LN-S3238D, LN-S3738D)

Esta instalación está indicada para acoplar el kit de montaje sobre una pared.
Para otros materiales de construcción, póngase en contacto con su distribuidor habitual.
Este TV admite la base de montaje de 200 mm x 200 mm compatible con VESA.

Componentes (Vendido por separado)

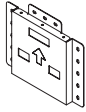

a Soporte de pared

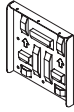

b Soporte de aparato



M6 X L14

c Tornillo: 8EA



M4 X L20

d Tornillo de madera: 7EA



e Anclaje: 7EA



f Tornillo: 3EA



g Manual

Cómo ensamblar el Soporte de montaje de pared

- 1 **1** Marque en la pared donde se han de hacer los orificios.
- 2 **2** Mediante un taladro, realice un orificio de unos 35 mm de profundidad en el lugar marcado.
- 3 **3** Fije los anclajes **e** en cada orificio de la pared.
- 4 **4** Monte el soporte de pared **a** sobre la pared con tornillos de madera **d** después de acoplar los anclajes **e** en el soporte de pared **a**.

Nota: Si el soporte no está firmemente fijado en la pared, el TV LCD puede caerse.

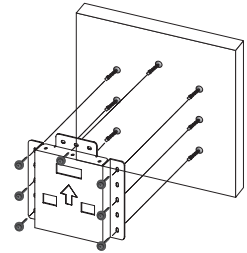

- 2 **1** Desconecte la alimentación y el cordón eléctrico de la toma de corriente.
- 2 **2** Coloque hacia abajo el TV sobre un paño suave o un almohadón sobre una mesa.
- 3 **3** Acople el soporte del aparato **b** sobre la parte posterior del televisor y apriete los tornillos **c**.

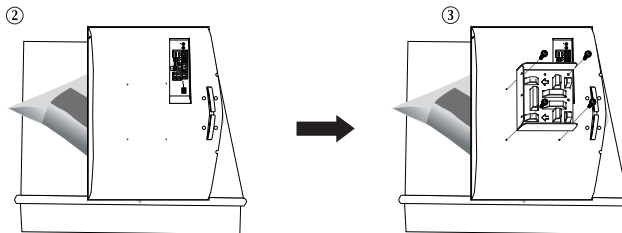

- 3 **1** Inserte los 3 Colgadores del soporte del aparato **b** en los surcos del soporte de pared **a**.
- 2 **2** Fije el soporte del aparato **b** y el soporte de pared **a** con los tornillos **f**.

Nota: Antes de montar el televisor en la pared debe conectar los cables.

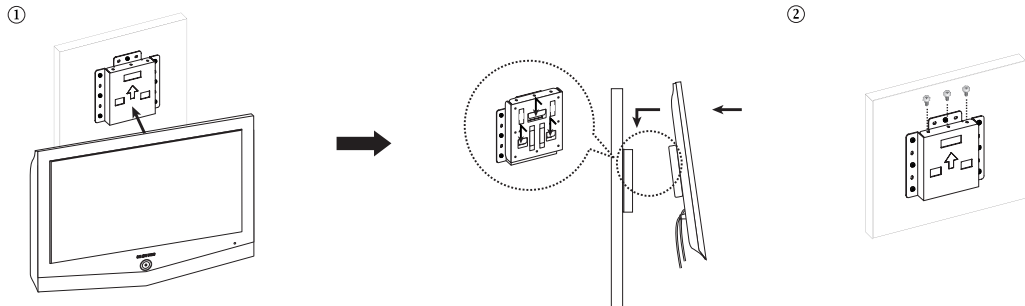

Uso del cierre antirrobo kensington

El bloqueo Kensington es un dispositivo que se usa para fijar físicamente el sistema cuando se usa en un lugar público.

El dispositivo de bloqueo debe adquirirse por separado. La apariencia y el método de bloqueo pueden diferir de la ilustración según los fabricantes. Consulte el manual proporcionado con el bloqueo Kensington para usarlo correctamente.

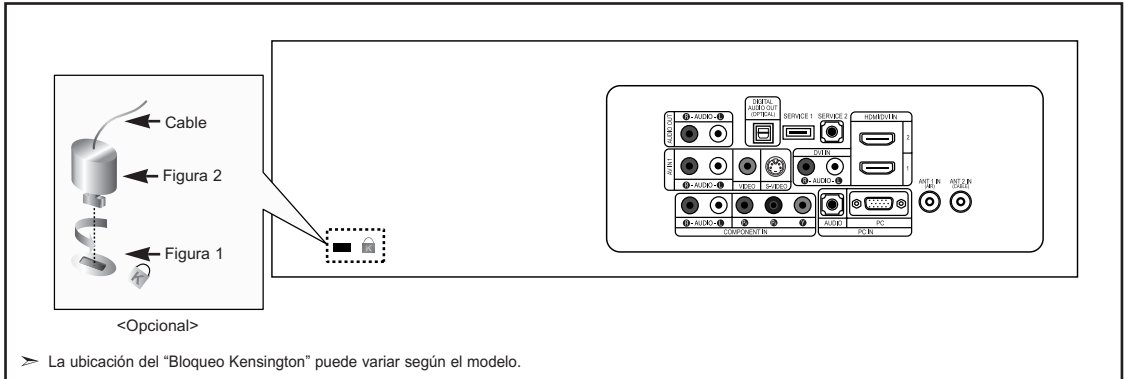

1. Inserte el dispositivo de bloqueo en la ranura Kensington del TV LCD (Figura 1) y gírelo en el sentido del bloqueo (Figura 2).
2. Conecte el cable del bloqueo Kensington.
3. Fije el bloqueo Kensington a un mueble o a un objeto pesado que no se mueva.

Especificaciones

Nombre del Modelo	LN-S2738D	LN-S3238D	LN-S3738D
Tamaño de pantalla (Diagonal)	27 pulg.	32 pulg.	37 pulg.
Fuente de alimentación	CA 110 - 120 V 60 Hz	CA 110 - 120 V 60 Hz	CA 110 - 120 V 60 Hz
Consumo de energía	133 W	165 W	190 W
PC Resolución	1360 x 768 @ 60 Hz	1360 x 768 @ 60 Hz	1360 x 768 @ 60 Hz
Sonido Salida	5 W X 2	10 W X 2	10 W X 2
Dimensiones (An x Pr x Al) Cuerpo principal	678 X 91 X 504 mm (26.7 X 3.6 X 19.8 pulg)	797 X 99 X 592 mm (31.4 X 3.9 X 23.3 pulg)	914 X 109 X 663 mm (36.0 X 4.3 X 26.1 pulg)
Con soporte	678 X 206 X 546 mm (26.7 X 8.1 X 21.5 pulg)	797 X 249 X 651 mm (31.4 X 9.8 X 25.6 pulg)	914 X 333 X 725 mm (36.0 X 13.1 X 28.6 pulg)
Peso Con el soporte	10.8 kg (23.8 lbs)	17.7 kg (39.0 lbs)	22.5 kg (49.6 lbs)
Factores medioambientales Temperatura de funcionamiento	Entre 10 °C y 40 °C (50 °F a 104 °F)	Entre 10 °C y 40 °C (50 °F a 104 °F)	Entre 10 °C y 40 °C (50 °F a 104 °F)
Humedad de funcionamiento	Del 10 % al 80 %, sin condensación	Del 10 % al 80 %, sin condensación	Del 10 % al 80 %, sin condensación
Temperatura de almacenamiento	Entre -20 °C y 45 °C (-4 °F a 113 °F)	Entre -20 °C y 45 °C (-4 °F a 113 °F)	Entre -20 °C y 45 °C (-4 °F a 113 °F)
Humedad de almacenamiento	Del 5 % al 95 %, sin condensación	Del 5 % al 95 %, sin condensación	Del 5 % al 95 %, sin condensación

- > El diseño y las especificaciones están sujetos a cambios sin previo aviso.
 > Este dispositivo es un aparato digital de la Clase B.

*Esta pagina se ha dejado en
blanco expresamente.*